

PBRM-01d FICHA TECNICA DE DISEÑO DE INDICADORES ESTRATEGICOS O DE GESTION 2020

PILAR DE DESARROLLO / EJE TRANSVERSAL: Eje transversal II: Gobierno Moderno, Capaz y Responsable.
TEMA DE DESARROLLO: Comunicación y diálogo con la ciudadanía como elemento clave de gobernabilidad.
PROGRAMA PRESUPUESTARIO: 01030101: Conducción de las políticas generales de gobierno
 010301010201 Audiencia pública y consulta popular
PROYECTO: Ejercer un gobierno democrático que impulse la participación social y ofrezca servicio de calidad en el marco de legalidad y justicia, para elevar las condiciones de vida de la población.
OBJETIVO DEL PROGRAMA PRESUPUESTARIO: A00 PRESIDENCIA
 301 Unidad de Asistencia Social

ESTRUCTURA DEL INDICADOR
 301 Unidad de Asistencia Social

DEPENDENCIA GENERAL: Tasa de variación de mecanismos e instrumentos de participación social realizados
DEPENDENCIA AUXILIAR: (mecanismos e instrumentos de participación social realizados para la conformación de Políticas Públicas Municipales en el año actual) *100
 Participación de la ciudadanía

Numero NF 1
NOMBRE DEL INDICADOR: Eficiencia
FÓRMULA DEL CÁLCULO: Grupo Voluntario
 Grupo conformado por mujeres voluntarias para diversas actividades propias del Sistema
 Grupo Voluntario

INTERPRETACIÓN:
DIMENSIÓN QUE ATIENDE:
FACTOR DE COMPARACIÓN:
DESCRIPCIÓN DEL FACTOR DE COMPARACIÓN:
LÍNEA BASE

FRECUENCIA DE MEDICIÓN: Anual
TIPO DE INDICADOR: Estratégico

VARIABLES DEL INDICADOR	UNIDAD DE MEDIDA	CALENDARIZACIÓN TRIMESTRAL				META ANUAL
		TRIM 1	TRIM 2	TRIM 3	TRIM 4	
TIPO DE OPERACIÓN	Constante	0.00	0.00	0.00	1.00	1.00
	Constante	0.00	0.00	0.00	1.00	1.00
RESULTADO ESPERADO		0.00	0.00	0.00	0.00	0.00

DESCRIPCIÓN DE LA META ANUAL: Conformar la Participación de la Ciudadanía a través de los grupos voluntarios
MEDIOS DE VERIFICACIÓN: Actas de acuerdo de cada foro realizado, encuestas, buzones de opinión ciudadana, estudios e investigaciones académicas y sociales; registro de demandas de ciudadanía, consulta popular a través de medios electrónicos y recepción de documentos y propuestas en las instancias auxiliares del COPLADEMUN
METAS DE ACTIVIDADES RELACIONADAS Y AVANCE ATENCIÓN A SOLICITUDES DE APOYO



ELABORÓ
Ricardo Pineda Hernández



Presupuesto Basado en Resultados Municipal

TEOLOYUCAN
 GOBIERNO MUNICIPAL
 2019 - 2021

PBRM-01d FICHA TECNICA DE DISEÑO DE INDICADORES ESTRATEGICOS O DE GESTION 2020

PILAR DE DESARROLLO / EJE TRANSVERSAL: Eje transversal II: Gobierno Moderno, Capaz y Responsable
TEMA DE DESARROLLO: Comunicación y diálogo con la ciudadanía como elemento clave de gobernabilidad.
PROGRAMA PRESUPUESTARIO: 01030701 Conducción de las políticas generales de gobierno
PROYECTO: 0103070102D1 Audiencia pública y consulta popular
OBJETIVO DEL PROGRAMA PRESUPUESTARIO: Ejercer un gobierno democrático que impulse la participación social y ofrezca servicio de calidad en el marco de legalidad y justicia, para elevar las condiciones de vida de la población.
DEPENDENCIA GENERAL: A00 PRESIDENCIA
DEPENDENCIA AUXILIAR: 301 Unidad de Asistencia Social

ESTRUCTURA DEL INDICADOR

Numero NP 1
NOMBRE DEL INDICADOR: Tasa de variación de participación ciudadana para la conformación de políticas públicas
FÓRMULA DEL CÁLCULO: ((Participación ciudadana registrada en los mecanismos e instrumentos de participación social para la conformación de políticas públicas municipales en el año actual / Participación ciudadana registrada en los mecanismos e instrumentos de participación social para la conformación de políticas públicas municipales en el año anterior) * 100

INTERPRETACIÓN: Acta de conformación para el grupo voluntariado que lo avale
DIMENSIÓN QUE ATIENDE: Eficiencia
FACTOR DE COMPARACIÓN: Acta de año anterior inmediato
DESCRIPCIÓN DEL FACTOR DE COMPARACIÓN: acta de grupo conformado por mujeres voluntarias
LÍNEA BASE: Grupo Voluntariado

FRECUENCIA DE MEDICIÓN: Anual
TIPO DE INDICADOR: Estratégico

VARIABLES DEL INDICADOR	UNIDAD DE MEDIDA	CALENDARIZACIÓN TRIMESTRAL					META ANUAL
		TRIM 1	TRIM 2	TRIM 3	TRIM 4	TRIM 4	
Participación ciudadana registrada en los mecanismos e instrumentos de participación social para la conformación de políticas públicas municipales en el año actual	Acta	0,00	0,00	0,00	1,00	1,00	1,00
Participación ciudadana registrada en los mecanismos e instrumentos de participación social para la conformación de políticas públicas municipales en el año anterior	Acta	0,00	0,00	0,00	1,00	1,00	1,00
RESULTADO ESPERADO							0,00

DESCRIPCIÓN DE LA META ANUAL: Mediante la conformación del grupo voluntariado lograr este, mediante un acta que lo avale
MEDIOS DE VERIFICACIÓN: Listas de asistencia de cada foro realizado Encuestas Estudios Solicitudes
METAS DE ACTIVIDADES RELACIONADAS Y AVANCE: ATENCIÓN A SOLICITUDES DE APOYO

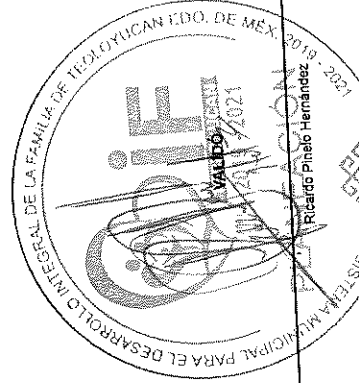

ELABORÓ
Briselda Cruz
 Briselda Camélas Manzanaras



Sistema de Coordinación Hacendaria del Estado
Manual para la Planeación, Programación y Presupuestación Municipal del Ejercicio Anual 2020
 Presupuesto Basado en Resultados Municipal

PBRM-01d FICHA TECNICA DE DISEÑO DE INDICADORES ESTRATEGICOS O DE GESTION 2020

PILAR DE DESARROLLO / EJE TRANSVERSAL: Eje transversal II: Gobierno Moderno, Capaz y Responsable
TEMA DE DESARROLLO: Comunicación y diálogo con la ciudadanía como elemento clave de gobernabilidad.
PROGRAMA PRESUPUESTARIO: 01030101 Conducción de las políticas generales de gobierno
PROYECTO: 010301010201 Audiencia pública y consulta popular
OBJETIVO DEL PROGRAMA PRESUPUESTARIO: Ejercer un gobierno democrático que impulse la participación social y ofrezca servicio de calidad en el marco de legalidad y justicia, para elevar las condiciones de vida de la población.
DEPENDENCIA GENERAL: A00 PRESIDENCIA
DEPENDENCIA AUXILIAR: 301 Unidad de Asistencia Social

ESTRUCTURA DEL INDICADOR:
 Porcentaje de demandas ciudadanas para la construcción de políticas públicas municipales.
 (Demandas ciudadanas para la construcción de las políticas públicas municipales atendidas/Demandas ciudadanas para la construcción de políticas públicas municipales registradas)*100

Numero: NC 1
NOMBRE DEL INDICADOR: Demanda ciudadanas para la construcción de políticas públicas municipales.
FORMULA DEL CÁLCULO: A través de las peticiones ciudadanas se crea un parámetro sobre la necesidad de la población
INTERPRETACIÓN: Eficiencia
DIMENSIÓN QUE ATIENDE: Solicitudes ciudadanas
FACTOR DE COMPARACIÓN: Solicitudes ciudadanas atendidas en el año anterior inmediato
DESCRIPCIÓN DEL FACTOR DE COMPARACIÓN: Solicitudes ciudadanas
LINEA BASE: Solicitudes ciudadanas

FRECUENCIA DE MEDICIÓN: Semestral
TIPO DE INDICADOR: Gestión

CALENDARIZACIÓN TRIMESTRAL

VARIABLES DEL INDICADOR	UNIDAD DE MEDIDA	TIPO DE OPERACION	TRIM 1	TRIM 2	TRIM 3	TRIM 4	META ANUAL
Demandas ciudadanas para la construcción de las políticas públicas municipales atendidas	Solicitudes ciudadanas	Constante	0.00	100.00	0.00	100.00	100.00
Demandas ciudadanas para la construcción de políticas públicas municipales registradas	Solicitudes ciudadanas	Constante	0.00	100.00	0.00	100.00	100.00
RESULTADO ESPERADO							
			0.00	100.00	0.00	100.00	100.00

DESCRIPCIÓN DE LA META ANUAL: Registros de control de demandas ciudadanas.
MEDIOS DE VERIFICACIÓN: ATENCIÓN A SOLICITUDES DE APOYO
METAS DE ACTIVIDADES RELACIONADAS Y AVANCE



ELABORÓ
Briselda Cruz
 Briselda Cruz Mancanares

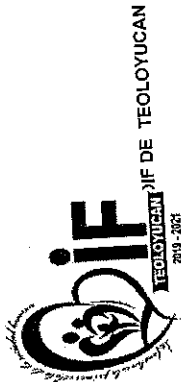

México con sus Municipios
 Sistema de Coordinación Hacendaria del Estado
Manual para la Planeación, Programación y Presupuestación Municipal del Ejercicio Anual 2020
 Presupuesto Basado en Resultados Municipal

PBRM-01d FICHA TECNICA DE DISEÑO DE INDICADORES ESTRATEGICOS O DE GESTION 2020

PILAR DE DESARROLLO / EJE TRANSVERSAL: Eje transversal II: Gobierno Moderno, Capaz y Responsable

TEMA DE DESARROLLO: Comunicación y diálogo con la ciudadanía como elemento clave de gobernabilidad.

PROGRAMA PRESUPUESTARIO: 01030101 Conducción de las políticas generales de gobierno

PROYECTO: 010301010201 Audiencia pública y consulta popular

OBJETIVO DEL PROGRAMA PRESUPUESTARIO: Ejercer un gobierno democrático que impulse la participación social y ofrezca servicio de calidad en el marco de legalidad y justicia, para elevar las condiciones de vida de la población.

DEPENDENCIA GENERAL: A00 PRESIDENCIA

DEPENDENCIA AUXILIAR: 301 Unidad de Asistencia Social

ESTRUCTURA DEL INDICADOR

Numero: NC 2

NOMBRE DEL INDICADOR: Porcentaje de políticas públicas municipales realizadas.

FORMULA DEL CÁLCULO: (Políticas públicas municipales realizadas/Políticas públicas municipales programadas)*100

INTERPRETACIÓN: Eficiencia

DIMENSIÓN QUE ATIENDE: Eficiencia

FACTOR DE COMPARACIÓN: Eficiencia

DESCRIPCIÓN DEL FACTOR DE COMPARACIÓN: Eficiencia

LINEA BASE: Eficiencia

FRECUENCIA DE MEDICIÓN: Semestral

TIPO DE INDICADOR: Gestión

VARIABLES DEL INDICADOR	UNIDAD DE MEDIDA	CALENDARIZACIÓN TRIMESTRAL				META ANUAL
		TRIM 1	TRIM 2	TRIM 3	TRIM 4	
		0.00	0.00	0.00	0.00	0.00
Políticas públicas municipales realizadas		0.00	0.00	0.00	0.00	0.00
Políticas públicas municipales programadas		0.00	0.00	0.00	0.00	0.00
RESULTADO ESPERADO						

DESCRIPCIÓN DE LA META ANUAL: Actas de acuerdos y minutos de trabajo.

MEDIOS DE VERIFICACIÓN: ATENCIÓN A SOLICITUDES DE APOYO

METAS DE ACTIVIDADES RELACIONADAS Y AVANCE

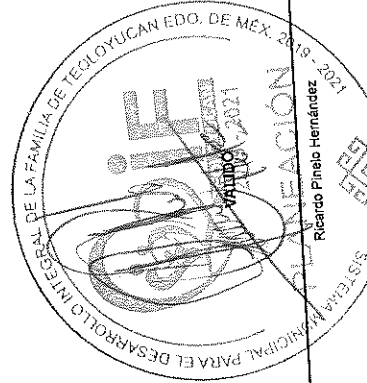

ELABORÓ
Burgada C.Y.
 Brizaida Candelas Manzanafes

275



Sistema de Coordinación Hacendaria del Estado de México con sus Municipios
Manual para la Planeación, Programación y Presupuestación Municipal del Ejercicio Anual 2020

Presupuesto Basado en Resultados Municipal

PBRM-01d FICHA TECNICA DE DISEÑO DE INDICADORES ESTRATEGICOS O DE GESTION 2020

PILAR DE DESARROLLO / EJE TRANSVERSAL: Eje transversal II: Gobierno Moderno, Capaz y Responsable
TEMA DE DESARROLLO: Comunicación y diálogo con la ciudadanía como elemento clave de gobernabilidad.
PROGRAMA PRESUPUESTARIO: 01030101 Construcción de las políticas generales de gobierno
PROYECTO: 010301010201 Audiencia pública y consulta popular
OBJETIVO DEL PROGRAMA PRESUPUESTARIO: Ejercer un gobierno democrático que impulse la participación social y ofrezca servicio de calidad en el marco de legalidad y justicia, para elevar las condiciones de vida de la población.
DEPENDENCIA GENERAL: A00 PRESIDENCIA
DEPENDENCIA AUXILIAR: 301 Unidad de Asistencia Social

ESTRUCTURA DEL INDICADOR

Numero NA 1.1
NOMBRE DEL INDICADOR: Porcentaje de políticas públicas municipales actualizadas.
FORMULA DEL CÁLCULO: (Políticas públicas municipales actualizadas / Total de políticas públicas municipales) *100
INTERPRETACIÓN: Mediante las solicitudes de apoyo se realiza un sondeo de la aceptación y las necesidades para actualizar las políticas públicas municipales
DIMENSIÓN QUE ATIENDE: Eficiencia
FACTOR DE COMPARACIÓN: Revisión de actividades realizadas
DESCRIPCIÓN DEL FACTOR DE COMPARACIÓN: Revisión de actividades realizadas y apoyos de las solicitudes atendidas en el año inmediato anterior
LINEA BASE: Actualización

FRECUENCIA DE MEDICIÓN: Trimestral
TIPO DE INDICADOR: Gestión

CALENDARIZACIÓN TRIMESTRAL

VARIABLES DEL INDICADOR	UNIDAD DE MEDIDA	TIPO DE OPERACION	TRIM 1	TRIM 2	TRIM 3	TRIM 4	META ANUAL
Políticas públicas municipales actualizadas	solicitudes atendidas	Sumable	50.00	50.00	50.00	50.00	200.00
Total de políticas públicas municipales	solicitudes atendidas	Sumable	50.00	50.00	50.00	50.00	200.00
	RESULTADO ESPERADO		100.00	100.00	100.00	100.00	100.00

DESCRIPCIÓN DE LA META ANUAL: Atender las solicitudes ciudadanas y realizar un sondeo para actualizar las políticas vigentes
MEDIOS DE VERIFICACIÓN: Actas de acuerdos y minutas de trabajo Listas de asistencia de cada foro realizado Encuestas Estudios Solicitudes
METAS DE ACTIVIDADES RELACIONADAS Y AVANCE: ATENCIÓN A SOLICITUDES DE APOYO

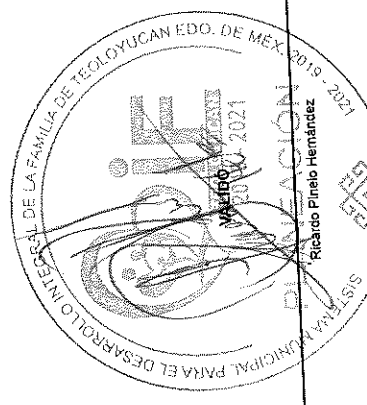

ELABORÓ
Burgula Cmy
 Elizabeth Candelas Manzanares

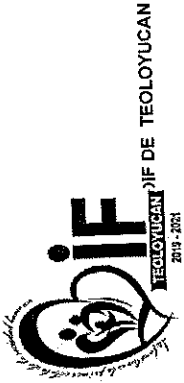

PBRM-01d FICHA TECNICA DE DISEÑO DE INDICADORES ESTRATEGICOS O DE GESTION 2020

PILAR DE DESARROLLO / EJE TRANSVERSAL: Eje transversal II: Gobierno Moderno, Capaz, y Responsable
TEMA DE DESARROLLO: Comunicación y diálogo con la ciudadanía como elemento clave de gobernabilidad.
PROGRAMA PRESUPUESTARIO: 01030701 Conducción de las políticas generales de gobierno
PROYECTO: 010307010201 Audiencia pública y consulta popular
OBJETIVO DEL PROGRAMA PRESUPUESTARIO: Ejercer un gobierno democrático que impulse la participación social y ofrezca servicio de calidad en el marco de legalidad y justicia, para elevar las condiciones de vida de la población.

DEPENDENCIA GENERAL: A00 PRESIDENCIA
DEPENDENCIA AUXILIAR: 301 Unidad de Asistencia Social
ESTRUCTURA DEL INDICADOR:
 Numero NA 1-2 No aplica
NOMBRE DEL INDICADOR: Porcentaje de propuestas ciudadanas.
FÓRMULA DEL CÁLCULO: (Propuestas ciudadanas incorporadas a las políticas públicas municipales/Propuestas ciudadanas recibidas a las políticas públicas municipales)*100

INTERPRETACIÓN: Eficiencia
DIMENSIÓN QUE ATIENDE: Eficiencia
FACTOR DE COMPARACIÓN:
DESCRIPCIÓN DEL FACTOR DE COMPARACIÓN:
LÍNEA BASE

FRECUENCIA DE MEDICIÓN: Trimestral
 TIPO DE INDICADOR: Gestión

CALENDARIZACIÓN TRIMESTRAL

VARIABLES DEL INDICADOR	UNIDAD DE MEDIDA	TIPO DE OPERACION	TRIM 1	TRIM 2	TRIM 3	TRIM 4	META ANUAL
Propuestas ciudadanas incorporadas a las políticas públicas municipales			0.00	0.00	0.00	0.00	0.00
Propuestas ciudadanas recibidas a las políticas públicas municipales			0.00	0.00	0.00	0.00	0.00
RESULTADO ESPERADO							
			0.00	0.00	0.00	0.00	0.00

DESCRIPCIÓN DE LA META ANUAL: Estudio de Factibilidad. Documento de Análisis de las propuestas vecinales de mejoría administrativa municipal.
MEDIOS DE VERIFICACIÓN: ATENCIÓN A SOLICITUDES DE APOYO
METAS DE ACTIVIDADES RELACIONADAS Y AVANCE



ELABORÓ
Burgueda C. y
 Berdú Cantelmas Manzanaras



Sistema de Coordinación Hacendaria del Estado, México con sus Municipios
Manual para la Planeación, Programación y Presupuestación Municipal del Ejercicio Anual 2020
 Presupuesto Basado en Resultados Municipal

PBRM-01d FICHA TECNICA DE DISEÑO DE INDICADORES ESTRATEGICOS O DE GESTION 2020

PILAR DE DESARROLLO / EJE TRANSVERSAL: Eje transversal II: Gobierno Moderno, Capaz y Responsable
TEMA DE DESARROLLO: Comunicación y diálogo con la ciudadanía como elemento clave de gobernabilidad.
PROGRAMA PRESUPUESTARIO: 01030101 Conducción de las políticas generales de gobierno
PROYECTO: 010301010201 Audiencia pública y consulta popular
OBJETIVO DEL PROGRAMA PRESUPUESTARIO: Ejercer un gobierno democrático que impulse la participación social y ofrezca servicio de calidad en el marco de legalidad y justicia, para elevar las condiciones de vida de la población.
DEPENDENCIA GENERAL: ADO PRESIDENCIA
DEPENDENCIA AUXILIAR: 301 Unidad de Asistencia Social

Numero: NA 2.1
NOMBRE DEL INDICADOR: Porcentaje de reuniones institucionales realizadas con los COPACI's y autoridades auxiliares para desarrollar las políticas públicas municipales.
FÓRMULA DEL CÁLCULO: (Reuniones institucionales con los COPACI's y autoridades auxiliares para desarrollar las políticas públicas municipales realizadas / reuniones institucionales con los COPACI's y autoridades auxiliares para desarrollar las políticas públicas municipales programadas) *100

INTERPRETACIÓN:
DIMENSIÓN QUE ATIENDE: Eficiencia
FACTOR DE COMPARACIÓN:
DESCRIPCIÓN DEL FACTOR DE COMPARACIÓN:
LINEA BASE

FRECUENCIA DE MEDICIÓN: Trimestral
TIPO DE INDICADOR: Gestión

CALENDARIZACIÓN TRIMESTRAL

VARIABLES DEL INDICADOR	UNIDAD DE MEDIDA	TIPO DE OPERACION	TRIM 1	TRIM 2	TRIM 3	TRIM 4	META ANUAL
Reuniones institucionales con los COPACI's y autoridades auxiliares para desarrollar las políticas públicas municipales realizadas			0.00	0.00	0.00	0.00	0.00
reuniones institucionales con los COPACI's y autoridades auxiliares para desarrollar las políticas públicas municipales programadas			0.00	0.00	0.00	0.00	0.00
RESULTADO ESPERADO							
			0.00	0.00	0.00	0.00	0.00

DESCRIPCIÓN DE LA META ANUAL: Actas de acuerdos registrados en las reuniones institucionales con los COPACI's y autoridades auxiliares.
MEDIOS DE VERIFICACIÓN: ATENCIÓN A SOLICITUDES DE APOYO
METAS DE ACTIVIDADES RELACIONADAS Y AVANCE



ELABORÓ:

Buzanda Cruz
 Buzanda Candelas Manzanarez

272



PBRM-01d FICHA TECNICA DE DISEÑO DE INDICADORES ESTRATEGICOS O DE GESTION 2020

PILAR DE DESARROLLO / EJE TRANSVERSAL: Eje transversal III: Tecnología y Coordinación para el Buen Gobierno
TEMA DE DESARROLLO: Alianzas para el desarrollo
PROGRAMA PRESUPUESTARIO: 01050201 Impulso al federalismo y desarrollo municipal
PROYECTO: 010502010201 Capacitación y profesionalización hacendaria
OBJETIVO DEL PROGRAMA PRESUPUESTARIO: Considera acciones orientadas a generar una relación respetuosa, solidaria y equitativa con la federación y el estado mediante la descentralización de facultades, funciones y recursos, estableciendo esquemas de coordinación, que equilibren las cargas de responsabilidad y beneficios en las acciones compartidas, además de fomentar la elaboración de planes, programas y políticas de desarrollo municipal de largo plazo.
DEPENDENCIA GENERAL: COO TESORERIA
DEPENDENCIA AUXILIAR: 306 Área de Finanzas

ESTRUCTURA DEL INDICADOR

Numero: NF 1
NOMBRE DEL INDICADOR: Tasa de variación de los convenios de coordinación con la federación y el estado.
FÓRMULA DEL CÁLCULO: (Número de convenios de coordinación con la federación y el estado firmados en el año actual / Número de convenios de coordinación con la federación y el estado firmados en el año anterior(-1) *100

INTERPRETACIÓN: N/A
DIMENSIÓN QUE ATIENDE: Eficiencia
FACTOR DE COMPARACIÓN: Certificaciones en el año anterior
DESCRIPCIÓN DEL FACTOR DE COMPARACIÓN: Estadísticas internas. Expediente informativo.
LÍNEA BASE: Expediente

FRECUENCIA DE MEDICIÓN: Anual
TIPO DE INDICADOR: Estratégico

CALENDARIZACIÓN TRIMESTRAL

VARIABLES DEL INDICADOR	UNIDAD DE MEDIDA	TIPO DE OPERACION	TRIM 1	TRIM 2	TRIM 3	TRIM 4	META ANUAL
Número de convenios de coordinación con la federación y el estado firmados en el año actual	Certificación	Sumable	0.00	0.00	0.00	1.00	1.00
Número de convenios de coordinación con la federación y el estado firmados en el año anterior	Certificación	Sumable	0.00	0.00	0.00	1.00	1.00
RESULTADO ESPERADO							
			0.00	0.00	0.00	0.00	0.00

DESCRIPCIÓN DE LA META ANUAL: Certificación de Servidores públicos para un mejor desempeño laboral
MEDIOS DE VERIFICACIÓN: Estadísticas internas. Expediente informativo
METAS DE ACTIVIDADES RELACIONADAS Y AVANCE: SOLICITUDES DE CAPACITACIÓN

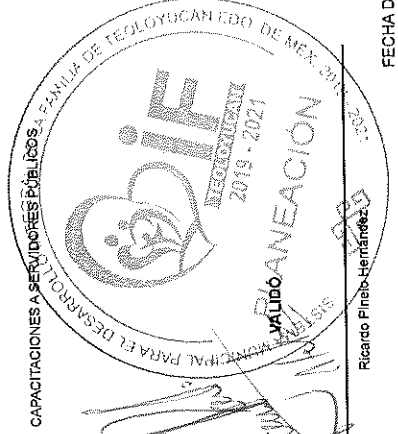

ELABORÓ

Geñaro Ivan Pérez López

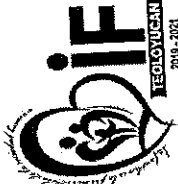

Presupuesto Basado en Resultados Municipal

IF DE TEOLOYUCAN
2019 - 2021

PBRM-01d FICHA TECNICA DE DISEÑO DE INDICADORES ESTRATEGICOS O DE GESTION 2020

PILAR DE DESARROLLO / EJE TRANSVERSAL:

Eje transversal III: Tecnología y Coordinación para el Buen Gobierno

TEMA DE DESARROLLO:

Alianzas para el desarrollo

PROGRAMA PRESUPUESTARIO:

01050201 Impulso al federalismo y desarrollo municipal

PROYECTO:

010502010201 Capacitación y profesionalización hacendaria

OBJETIVO DEL PROGRAMA PRESUPUESTARIO:

Considera acciones orientadas a generar una relación respetuosa, solidaria y equitativa con la federación y el estado mediante la descentralización de facultades, funciones y recursos, estableciendo esquemas de coordinación, que equilibren las cargas de responsabilidad y beneficios en las acciones compartidas, además de fomentar la elaboración de planes, programas y políticas de desarrollo municipal de largo plazo.

DEPENDENCIA GENERAL:

C00 TESORERIA

DEPENDENCIA AUXILIAR:

306 Área de Finanzas

ESTRUCTURA DEL INDICADOR

Numero NP 1 Tasa de variación de servidores públicos capacitados en el año.

NOMBRE DEL INDICADOR:

((Total de servidores públicos capacitados en el año actual / Total de servidores públicos capacitados en el año anterior) * 100

FÓRMULA DEL CÁLCULO:

Los servidores públicos municipales se inscriben en cursos de capacitación

INTERPRETACIÓN:

Eficiencia

DIMENSIÓN QUE ATIENDE:

Registros de capacitación del año anterior

FACTOR DE COMPARACIÓN:

Estadísticas internas

DESCRIPCIÓN DEL FACTOR DE COMPARACIÓN:

Estadísticas internas

LÍNEA BASE

FRECUENCIA DE MEDICIÓN:
 Anual
 Estratégico

CALENDARIZACIÓN TRIMESTRAL

VARIABLES DEL INDICADOR	UNIDAD DE MEDIDA	TIPO DE OPERACION	TRIM 1	TRIM 2	TRIM 3	TRIM 4	META ANUAL
Total de servidores públicos capacitados en el año actual	Capacitación	Sumable	0.00	0.00	0.00	4.00	4.00
Total de servidores públicos capacitados en el año anterior	Capacitación	Sumable	0.00	0.00	0.00	3.00	3.00
		RESULTADO ESPERADO	0.00	0.00	0.00	33.33	33.33

Capacitar a los servidores públicos para obtener su certificación laboral

Estadísticas internas

SOLICITUDES DE CAPACITACIÓN

DESCRIPCIÓN DE LA META ANUAL:

MEDIOS DE VERIFICACIÓN:

METAS DE ACTIVIDADES RELACIONADAS Y AVANCE

CAPACITACIONES A SERVIDORES PÚBLICOS

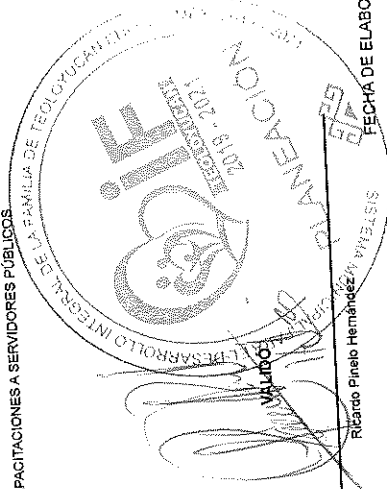

ELABORÓ

Genaro Ivan Pérez López

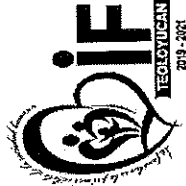

TEOLOYUCAN GOBIERNO DEL ESTADO DE TLAXCALA
2019 - 2021

PBRM-01d FICHA TECNICA DE DISEÑO DE INDICADORES ESTRATEGICOS O DE GESTION 2020

PILAR DE DESARROLLO / EJE TRANSVERSAL: Eje transversal III: Tecnología y Coordinación para el Buen Gobierno

TEMA DE DESARROLLO: Alianzas para el desarrollo

PROGRAMA PRESUPUESTARIO: 01050201 Impulso al federalismo y desarrollo municipal

PROYECTO: 010502010201 Capacitación y profesionalización hacendaria

OBJETIVO DEL PROGRAMA PRESUPUESTARIO: Considera acciones orientadas a generar una relación respetuosa, solidaria y equitativa con la federación y el estado mediante la descentralización de facultades, funciones y recursos, estableciendo esquemas de coordinación, que equilibren las cargas de responsabilidad y beneficios en las acciones compartidas, además de fomentar la elaboración de planes, programas y políticas de desarrollo municipal de largo plazo.

DEPENDENCIA GENERAL: C00 TESORERIA

DEPENDENCIA AUXILIAR: 306 Área de Finanzas

Numero: NC 1

NOMBRE DEL INDICADOR: ESTRUCTURA DEL INDICADOR

FÓRMULA DEL CÁLCULO: Porcentaje de capacitaciones a los servidores públicos (Capacitaciones a los servidores públicos realizadas/Capacitaciones a los servidores públicos programadas)*100

INTERPRETACIÓN: El IHAEM colabora con las autoridades municipales proporcionando capacitaciones en materia Hacendaria

DIMENSIÓN QUE ATIENDE: Eficiencia

FACTOR DE COMPARACIÓN: Registro

DESCRIPCIÓN DEL FACTOR DE COMPARACIÓN: Evidencia de registro en listas o acuses

LÍNEA BASE: Listas de registro

FRECUENCIA DE MEDICIÓN: Semestral

TIPO DE INDICADOR: Gestión

CALENDARIZACIÓN TRIMESTRAL

VARIABLES DEL INDICADOR	UNIDAD DE MEDIDA	TIPO DE OPERACION	TRIM 1	TRIM 2	TRIM 3	TRIM 4	META ANUAL
Capacitaciones a los servidores públicos realizadas	Capacitaciones	Sumable	0.00	2.00	0.00	2.00	4.00
Capacitaciones a los servidores públicos programadas	Capacitaciones	Sumable	0.00	2.00	0.00	2.00	4.00
RESULTADO ESPERADO			0.00	100.00	0.00	100.00	100.00

DESCRIPCIÓN DE LA META ANUAL: Capacitar a los servidores públicos

MEDIOS DE VERIFICACIÓN: Listas de registro.

METAS DE ACTIVIDADES RELACIONADAS Y AVANCE: SOLICITUDES DE CAPACITACIÓN

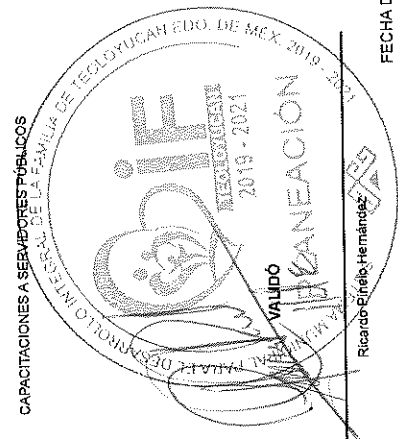

ELABORÓ
 Gerardo Ivan Pérez López

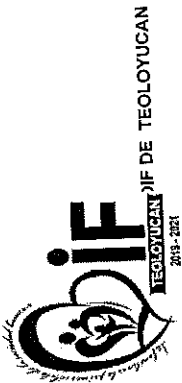

Sistema de Coordinación Hacendaria del Estado de México con sus Municipios
Manual para la Planeación, Programación y Presupuestación Municipal del Ejercicio Anual 2020
 Presupuesto Basado en Resultados Municipal

PRM-01d FICHA TÉCNICA DE DISEÑO DE INDICADORES ESTRATEGICOS O DE GESTION 2020

PILAR DE DESARROLLO / EJE TRANSVERSAL: Eje transversal III: Tecnología y Coordinación para el Buen Gobierno

TEMA DE DESARROLLO: Alianzas para el desarrollo

PROGRAMA PRESUPUESTARIO: 01050201 Impulso al federalismo y desarrollo municipal

PROYECTO: 010502010201 Capacitación y profesionalización hacendaria

OBJETIVO DEL PROGRAMA PRESUPUESTARIO: Considera acciones orientadas a generar una relación respetuosa, solidaria y equitativa con la federación y el estado mediante la descentralización de facultades, funciones y recursos, estableciendo esquemas de coordinación, que equilibren las cargas de responsabilidad y beneficios en las acciones compartidas, además de fomentar la elaboración de planes, programas y políticas de desarrollo municipal de largo plazo.

DEPENDENCIA GENERAL: COO TESORERIA

DEPENDENCIA AUXILIAR: 306 Área de Finanzas

ESTRUCTURA DEL INDICADOR:

Numero NC 2

NOMBRE DEL INDICADOR: Porcentaje de evaluaciones para la certificación de competencia laboral

FÓRMULA DEL CÁLCULO: (Evaluaciones para obtener la certificación de competencia laboral acreditadas/Evaluaciones para la certificación de competencia laboral realizadas)*100

INTERPRETACIÓN: Contancia de resultados de la evaluación. COCERTEM

DIMENSIÓN QUE ATIENDE: Eficiencia

FACTOR DE COMPARACIÓN: Lista de registro

DESCRIPCIÓN DEL FACTOR DE COMPARACIÓN: Listas de registro o acusos de inscripción

LÍNEA BASE: Listas de registro

FRECUENCIA DE MEDICIÓN: Semestral

TIPO DE INDICADOR: Gestión

CALENDARIZACIÓN TRIMESTRAL

VARIABLES DEL INDICADOR	UNIDAD DE MEDIDA	TIPO DE OPERACION	TRIM 1	TRIM 2	TRIM 3	TRIM 4	META ANUAL
Evaluaciones para obtener la certificación de competencia laboral acreditadas	Constancia	Sumable	0.00	0.00	0.00	1.00	1.00
Evaluaciones para la certificación de competencia laboral realizadas	Constancia	Sumable	0.00	0.00	0.00	1.00	1.00
		RESULTADO ESPERADO	0.00	0.00	0.00	100.00	100.00

DESCRIPCIÓN DE LA META ANUAL: Obtener la constancia de la evaluación

MEDIOS DE VERIFICACIÓN: Constancia de resultados de la evaluación. Comisión Certificadora de Competencia Laboral del Estado de México (COCERTEM).

METAS DE ACTIVIDADES RELACIONADAS Y AVANCE: SOLICITUDES DE CAPACITACIÓN

CAPACITACIONES A SERVIDORES PÚBLICOS

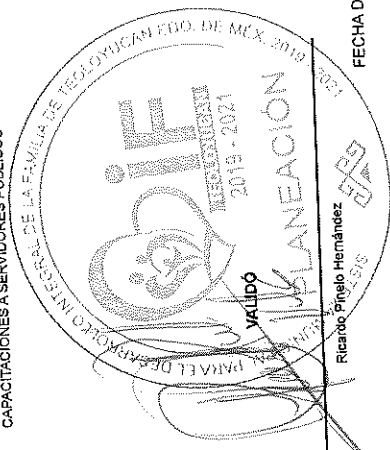

ELABORÓ
 Gerardo Iván Pérez López



Sistema de Coordinación Hacendaria del Estado de México con sus Municipios
Manual para la Planeación, Programación y Presupuestación Municipal del Ejercicio Anual 2020
 Presupuesto Basado en Resultados Municipal

PORM-01d FICHA TECNICA DE DISEÑO DE INDICADORES ESTRATEGICOS O DE GESTION 2020

PILAR DE DESARROLLO / EJE TRANSVERSAL: Eje transversal III: Tecnología y Coordinación para el Buen Gobierno

TEMA DE DESARROLLO: Alianzas para el desarrollo

PROGRAMA PRESUPUESTARIO: 01050201 Impulso al federalismo y desarrollo municipal

PROYECTO: 010502010201 Capacitación y profesionalización hacendaria

OBJETIVO DEL PROGRAMA PRESUPUESTARIO: Considera acciones orientadas a generar una relación respetuosa, solidaria y equitativa con la federación y el estado mediante la descentralización de facultades, funciones y recursos, estableciendo esquemas de coordinación, que equilibren las cargas de responsabilidad y beneficios en las acciones compartidas, además de fomentar la elaboración de planes, programas y políticas de desarrollo municipal de largo plazo.

DEPENDENCIA GENERAL: C00 TESORERIA

DEPENDENCIA AUXILIAR: 306 Área de Finanzas

Numero NA 1.1

NOMBRE DEL INDICADOR: ESTRUCTURA DEL INDICADOR

FÓRMULA DEL CÁLCULO: Porcentaje de solicitudes de capacitación dirigidas a instituciones especializadas en materia hacendaria

INTERPRETACIÓN: (Solicitudes de capacitación a instituciones especializadas en materia hacendaria / Necesidades de capacitación hacendaria) * 100

DIMENSIÓN QUE ATIENDE: Autoridades especializadas colaboran con los Ayuntamientos en la profesionalización en la rama Hacendaria

FACTOR DE COMPARACIÓN: Eficiencia

DESCRIPCIÓN DEL FACTOR DE COMPARACIÓN: Oficios de Solicitud

LINEA BASE: Oficios de Solicitud

FRECUENCIA DE MEDICIÓN: Trimestral

TIPO DE INDICADOR: Gestión

CALENDARIZACIÓN TRIMESTRAL

VARIABLES DEL INDICADOR	UNIDAD DE MEDIDA	TIPO DE OPERACION	TRIM 1	TRIM 2	TRIM 3	TRIM 4	META ANUAL
Solicitudes de capacitación a instituciones especializadas en materia hacendaria	Solicitudes de Capacitación	Sumable	1.00	1.00	1.00	1.00	4.00
Necesidades de capacitación hacendaria	Solicitudes de Capacitación	Sumable	1.00	1.00	1.00	1.00	4.00
		RESULTADO ESPERADO	100.00	100.00	100.00	100.00	100.00

DESCRIPCIÓN DE LA META ANUAL: Solicitar las capacitaciones correspondientes

MEDIOS DE VERIFICACIÓN: Oficios de solicitud Diagnóstico de necesidades de capacitación

METAS DE ACTIVIDADES RELACIONADAS Y AVANCE: SOLICITUDES DE CAPACITACIÓN

CAPACITACIONES A SERVIDORES PÚBLICOS



ELABORÓ
 Gerardo Iván Pérez López

267

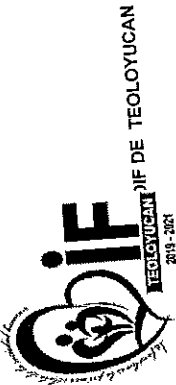

Presupuesto Basado en Resultados Municipal

PBRM-01d FICHA TECNICA DE DISEÑO DE INDICADORES ESTRATEGICOS O DE GESTION 2020

Eje transversal III: Tecnología y Coordinación para el Buen Gobierno
Alanzas para el desarrollo
 01050201 Impulso al federalismo y desarrollo municipal
 010502010201 Capacitación y profesionalización hacendaria
 Considera acciones orientadas a generar una relación respetuosa, solidaria y equitativa con la federación y el estado mediante la descentralización de facultades, funciones y recursos, estableciendo esquemas de coordinación, que equilibren las cargas de responsabilidad y beneficios en las acciones compartidas, además de fomentar la elaboración de planes, programas y políticas de desarrollo municipal de largo plazo.

C00 TESORERIA
 306 Área de Finanzas
ESTRUCTURA DEL INDICADOR

DEPENDENCIA GENERAL:
DEPENDENCIA AUXILIAR:
 Número NA 2.1
NOMBRE DEL INDICADOR: Porcentaje de servidores públicos a certificar su competencia laboral
FÓRMULA DEL CÁLCULO: (Servidores públicos candidatos a la certificación de competencia laboral en materia hacendaria/Servidores públicos municipales)*100
INTERPRETACIÓN: Respetar la normatividad que indica la obligación de servidores públicos certificados
DIMENSIÓN QUE ATIENDE: Eficiencia
FACTOR DE COMPARACIÓN: Servidor Público Certificado
DESCRIPCIÓN DEL FACTOR DE COMPARACIÓN: Servidor Público Certificado
LINEA BASE: Servidor Público Certificado

FRECUENCIA DE MEDICIÓN: Trimestral
TIPO DE INDICADOR: Gestión

VARIABLES DEL INDICADOR	UNIDAD DE MEDIDA	CALENDARIZACIÓN TRIMESTRAL				TIPO DE OPERACION	METAS ANUALES
		TRIM 1	TRIM 2	TRIM 3	TRIM 4		
Servidores públicos candidatos a la certificación de competencia laboral en materia hacendaria	Servidor Público	0.00	0.00	0.00	0.00	Sumable	1.00
Servidores públicos municipales	Servidor Público	0.00	0.00	0.00	0.00	Sumable	1.00
RESULTADO ESPERADO							100.00

DESCRIPCIÓN DE LA META ANUAL: Obtiene la Certificación para los Servidores Públicos obligados, cumpliendo con la normatividad vigente
MEDIOS DE VERIFICACIÓN: Diagnóstico de los servidores públicos que son susceptibles de obtener una certificación en competencia laboral.
METAS DE ACTIVIDADES RELACIONADAS Y AVANCE: CAPACITACIONES A SERVIDORES PUBLICOS
SOLICITUDES DE CAPACITACIÓN

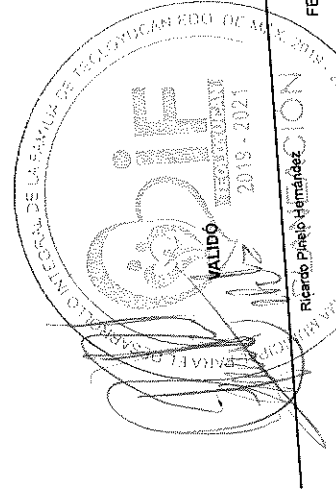

Presupuesto Basado en Resultados Municipal

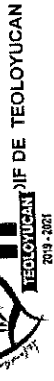

PBRM-01d FICHA TECNICA DE DISEÑO DE INDICADORES ESTRATEGICOS O DE GESTION 2020

PILAR DE DESARROLLO / EJE TRANSVERSAL: Eje transversal II: Gobierno Moderno, Capaz y Responsable

TEMA DE DESARROLLO: Finanzas públicas sanas

PROGRAMA PRESUPUESTARIO: 01050202 Fortalecimiento de los ingresos

PROYECTO: 010502020101 Captación y recaudación de ingresos

OBJETIVO DEL PROGRAMA PRESUPUESTARIO: Incluye acciones que permitan elevar la calidad, capacidad y equidad tributaria, con seguridad jurídica, transparencia y simplificación de trámites para el contribuyente, desarrollando un régimen fiscal que amplíe la base de contribuyentes e intensificando las acciones de control para el cumplimiento de las obligaciones tributarias que eviten la elusión y evasión fiscal.

DEPENDENCIA GENERAL: C00 TESORERIA
DEPENDENCIA AUXILIAR: 306 Área de Finanzas

Numero NF 1

NOMBRE DEL INDICADOR: Tasa de variación de los ingresos propios municipales

FÓRMULA DEL CÁLCULO: $((\text{Ingresos propios municipales del año actual} / \text{Ingresos propios municipales del año anterior}) - 1) * 100$

INTERPRETACIÓN: Fortalecimiento Recaudatorio de los ingresos propios

DIMENSIÓN QUE ATIENDE: Eficiencia

FACTOR DE COMPARACIÓN: Estados comparativos de Ingresos

DESCRIPCIÓN DEL FACTOR DE COMPARACIÓN: Estados comparativos de Ingresos del año anterior

LINEA BASE: Estados comparativos de Ingresos

FRECUENCIA DE MEDICIÓN: Anual
TIPO DE INDICADOR: Estratégico

CALENDARIZACIÓN TRIMESTRAL

VARIABLES DEL INDICADOR	UNIDAD DE MEDIDA	TIPO DE OPERACION	TRIM 1	TRIM 2	TRIM 3	TRIM 4	META ANUAL
Ingresos propios municipales del año actual	Ingresos	Sumable	0.00	0.00	0.00	3,668,206.18	3,668,206.18
Ingresos propios municipales del año anterior	Ingresos	Sumable	0.00	0.00	0.00	3,340,744.72	3,340,744.72
		RESULTADO ESPERADO	0.00	0.00	0.00	15.79	15.79

DESCRIPCIÓN DE LA META ANUAL: Contribuir a fortalecer la estructura del ingreso propio.

MEDIOS DE VERIFICACIÓN: Estados Comparativos de Ingresos.

METAS DE ACTIVIDADES RELACIONADAS Y AVANCE: RECAUDACIÓN DE INGRESOS DE SERVICIOS EDUCATIVOS

ARGUEOS DE CAJA

ELABORÓ

Género Ivan Pérez López

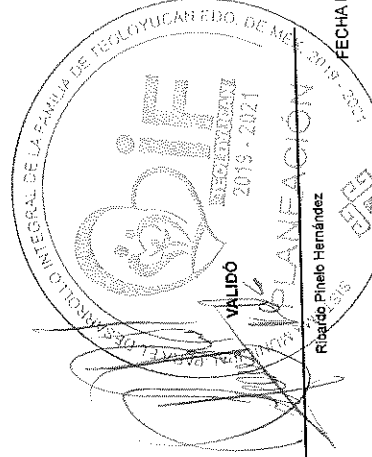

FECHA DE ELABORACION: 04/03/2020

Hoja: 14 de 206



Sistema de Coordinación Hacendaria del Estado de México con sus Municipios
Manual para la Planeación, Programación y Presupuestación Municipal del Ejercicio Anual 2020
 Presupuesto Basado en Resultados Municipal

PBRM-01d FICHA TECNICA DE DISEÑO DE INDICADORES ESTRATEGICOS O DE GESTION 2020

PILAR DE DESARROLLO / EJE TRANSVERSAL: Eje transversal II: Gobierno Moderno, Capaz y Responsable
TEMA DE DESARROLLO: Finanzas públicas sanas
PROGRAMA PRESUPUESTARIO: 01050202 Fortalecimiento de los Ingresos
PROYECTO: 010502020101 Captación y recaudación de ingresos
OBJETIVO DEL PROGRAMA PRESUPUESTARIO: Incluye acciones que permitan elevar la calidad, capacidad y equidad tributaria, con seguridad jurídica, transparencia y simplificación de trámites para el contribuyente, desarrollando un régimen fiscal que amplíe la base de contribuyentes e intensificando las acciones de control para el cumplimiento de las obligaciones tributarias que eviten la elusión y evasión fiscal.
DEPENDENCIA GENERAL: COO TESORERIA
DEPENDENCIA AUXILIAR: 306 Área de Finanzas

ESTRUCTURA DEL INDICADOR

Numero NP 1
NOMBRE DEL INDICADOR: Tasa de variación de los recursos propios del municipio sin considerar participaciones.
FORMULA DEL CÁLCULO: ((Recursos propios del municipio sin considerar participaciones del año actual/Recursos Propios de municipio sin considerar participaciones del año anterior)-1)*100
INTERPRETACIÓN: Incrementar los ingresos propios para solventar las necesidades del Sistema
DIMENSIÓN QUE ATIENDE: Eficiencia
FACTOR DE COMPARACIÓN: Estados comparativos de Ingresos
DESCRIPCIÓN DEL FACTOR DE COMPARACIÓN: Estados comparativos de Ingresos del año anterior
LINEA BASE: Estados comparativos de Ingresos

FRECUENCIA DE MEDICIÓN: Anual
TIPO DE INDICADOR: Estratégico

CALENDARIZACIÓN TRIMESTRAL

VARIABLES DEL INDICADOR	UNIDAD DE MEDIDA	TIPO DE OPERACION	TRIM 1	TRIM 2	TRIM 3	TRIM 4	META ANUAL
Recursos propios del municipio sin considerar participaciones del año actual	Ingresos	Sumable	0.00	0.00	0.00	3,868,206.18	3,868,206.18
Recursos Propios de municipio sin considerar participaciones del año anterior	Ingresos	Sumable	0.00	0.00	0.00	3,340,744.72	3,340,744.72
RESULTADO ESPERADO			0.00	0.00	0.00	15.79	15.79

DESCRIPCIÓN DE LA META ANUAL: Incrementar los ingresos propios para cubrir las necesidades económicas del Sistema

MEDIOS DE VERIFICACIÓN: Estados Comparativos de Ingresos.
METAS DE ACTIVIDADES RELACIONADAS Y AVANCE RECAUDACIÓN DE INGRESOS DE SERVICIOS EDUCATIVOS

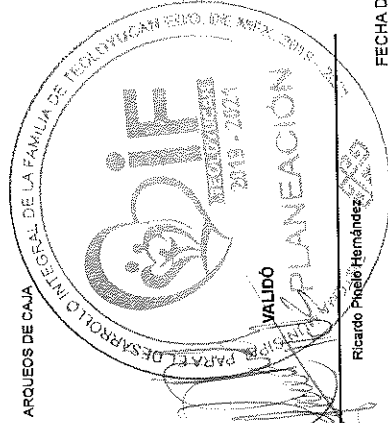

ELABORÓ

Gonzalo Iván Pérez López



Presupuesto Basado en Resultados Municipal

SECRETARÍA DE PLANEACIÓN MUNICIPAL DE TEOLOYUCAN
 2019-2021

PBRM-01d FICHA TECNICA DE DISEÑO DE INDICADORES ESTRATEGICOS O DE GESTION 2020

PILAR DE DESARROLLO / EJE TRANSVERSAL: Eje transversal II: Gobierno Moderno, Capaz y Responsable
TEMA DE DESARROLLO: Finanzas públicas sanas
PROGRAMA PRESUPUESTARIO: 01050202 Fortalecimiento de los ingresos
PROYECTO: 010502020101 Captación y recaudación de ingresos
OBJETIVO DEL PROGRAMA PRESUPUESTARIO: Incluye acciones que permitan elevar la calidad, capacidad y equidad tributaria, con seguridad jurídica, transparencia y simplificación de trámites para el contribuyente, desarrollando un régimen fiscal que amplíe la base de contribuyentes e intensificando las acciones de control para el cumplimiento de las obligaciones tributarias que eviten la elusión y evasión fiscal.

DEPENDENCIA GENERAL: C00 TESORERIA
DEPENDENCIA AUXILIAR: 306 Área de Finanzas

Numero: NC 1
NOMBRE DEL INDICADOR: Tasa de variación de la recaudación corriente durante el primer trimestre del ejercicio fiscal
FÓRMULA DEL CÁLCULO: ((Recaudación corriente obtenida en el primer trimestre del año actual/Recaudación corriente obtenida en el primer trimestre del año anterior)-1)*100
INTERPRETACIÓN: Recaudación del gasto corriente
DIMENSIÓN QUE ATIENDE: Eficiencia
FACTOR DE COMPARACIÓN: Estados comparativos de Ingresos
DESCRIPCIÓN DEL FACTOR DE COMPARACIÓN: Estados comparativos de Ingresos del año anterior
LINEA BASE: Estados comparativos de Ingresos

FRECUENCIA DE MEDICIÓN: Trimestral
TIPO DE INDICADOR: Gestión

CALENDARIZACIÓN TRIMESTRAL

VARIABLES DEL INDICADOR	UNIDAD DE MEDIDA	TIPO DE OPERACION	TRIM 1	TRIM 2	TRIM 3	TRIM 4	META ANUAL
Recaudación corriente obtenida en el primer trimestre del año actual	Recaudación	Sumable	966,337.08	984,401.33	1,074,598.84	822,868.93	3,868,206.18
Recaudación corriente obtenida en el primer trimestre del año anterior	Recaudación	Sumable	866,373.72	803,355.50	872,240.50	798,775.00	3,340,744.72
		RESULTADO ESPERADO	13.85	22.54	23.20	3.02	15.79

DESCRIPCIÓN DE LA META ANUAL: Recaudar los ingresos correspondientes
MEDIOS DE VERIFICACIÓN: Estados Comparativos de Ingresos.
METAS DE ACTIVIDADES RELACIONADAS Y AVANCE: RECAUDACIÓN DE INGRESOS DE SERVICIOS EDUCATIVOS

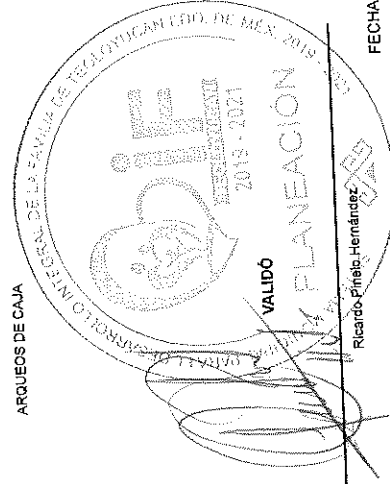

ELABORÓ: General Ivan Pérez López



Sistema de Coordinación Hacendaria del Estado de México con sus Municipios
Manual para la Planeación, Programación y Presupuestación Municipal del Ejercicio Anual 2020
 Presupuesto Basado en Resultados Municipal

PBRM-01d FICHA TECNICA DE DISEÑO DE INDICADORES ESTRATEGICOS O DE GESTION 2020

PILAR DE DESARROLLO / EJE TRANSVERSAL: Eje transversal II: Gobierno Moderno, Capaz y Responsable
TEMA DE DESARROLLO: Finanzas públicas sanas
PROGRAMA PRESUPUESTARIO: 01050202 Fortalecimiento de los Ingresos
PROYECTO: 010502020101 Captación y recaudación de ingresos
OBJETIVO DEL PROGRAMA PRESUPUESTARIO: Incluye acciones que permitan elevar la calidad, capacidad y equidad tributaria, con seguridad jurídica, transparencia y simplificación de trámites para el contribuyente, desarrollando un régimen fiscal que amplíe la base de contribuyentes e intensificando las acciones de control para el cumplimiento de las obligaciones tributarias que eviten la elusión y evasión fiscal.

DEPENDENCIA GENERAL: C00 TESORERIA
DEPENDENCIA AUXILIAR: 306 Área de Finanzas

ESTRUCTURA DEL INDICADOR

Numero: NC 2
NOMBRE DEL INDICADOR: Tasa de variación del monto de ingresos por cobro de accesórios
FÓRMULA DEL CÁLCULO: ((Monto de ingresos por cobro de accesórios en el trimestre actual/Monto de ingresos por cobro de accesórios en el trimestre anterior)-1)*100

INTERPRETACIÓN:
DIMENSIÓN QUE ATIENDE: Eficiencia
FACTOR DE COMPARACIÓN:
DESCRIPCIÓN DEL FACTOR DE COMPARACIÓN:
LINEA BASE

FRECUENCIA DE MEDICIÓN: Trimestral
TIPO DE INDICADOR: Gestión

CALENDARIZACIÓN TRIMESTRAL

VARIABLES DEL INDICADOR	UNIDAD DE MEDIDA	TIPO DE OPERACIÓN	TRIM 1	TRIM 2	TRIM 3	TRIM 4	META ANUAL
Monto de ingresos por cobro de accesórios en el trimestre actual			0.00	0.00	0.00	0.00	0.00
Monto de ingresos por cobro de accesórios en el trimestre anterior			0.00	0.00	0.00	0.00	0.00
RESULTADO ESPERADO			0.00	0.00	0.00	0.00	0.00

DESCRIPCIÓN DE LA META ANUAL:
MEDIOS DE VERIFICACIÓN: Reporte emitido por Sistema contable.
METAS DE ACTIVIDADES RELACIONADAS Y AVANCE: RECAUDACIÓN DE INGRESOS DE SERVICIOS EDUCATIVOS

ARQUEOS DE CAJA



ELABORÓ

Genaro Ivan Pérez López



Sistema de Coordinación Hacendaria del Estado de México con sus Municipios
Manual para la Planeación, Programación y Presupuestación Municipal del Ejercicio Anual 2020
 Presupuesto Basado en Resultados Municipal

SIF
 SECRETARÍA DE FINANZAS Y PLANEACIÓN MUNICIPAL DE TEOLOYUCAN
 2019-2021

PBRM-01d FICHA TECNICA DE DISEÑO DE INDICADORES ESTRATEGICOS O DE GESTION 2020

PILAR DE DESARROLLO / EJE TRANSVERSAL: Eje transversal II: Gobierno Moderno, Capaz y Responsable
TEMA DE DESARROLLO: Finanzas públicas sanas
PROGRAMA PRESUPUESTARIO: 01050202 Fortalecimiento de los ingresos
PROYECTO: 010502020101 Captación y recaudación de ingresos
OBJETIVO DEL PROGRAMA PRESUPUESTARIO: Incluye acciones que permitan elevar la calidad, capacidad y equidad tributaria, con seguridad jurídica, transparencia y simplificación de trámites para el contribuyente, desarrollando un régimen fiscal que amplíe la base de contribuyentes e intensificando las acciones de control para el cumplimiento de las obligaciones tributarias que eviten la elusión y evasión fiscal.

DEPENDENCIA GENERAL: C00 TESORERIA
DEPENDENCIA-AUXILIAR: 306 Área de Finanzas

ESTRUCTURA DEL INDICADOR

Numero: NA 1.1 No aplica
NOMBRE DEL INDICADOR: Tasa de variación en los predios actualizados en el semestre
FORMULA DEL CÁLCULO: ((Predios actualizados en el semestre actual/predios actualizados en el semestre anterior)-1)*100

INTERPRETACIÓN:
DIMENSIÓN QUE ATIENDE: Eficiencia
FACTOR DE COMPARACIÓN:
DESCRIPCIÓN DEL FACTOR DE COMPARACIÓN:
LINEA BASE

FRECUENCIA DE MEDICIÓN: Semestral
TIPO DE INDICADOR: Gestión

CALENDARIZACIÓN TRIMESTRAL

VARIABLES DEL INDICADOR	UNIDAD DE MEDIDA	TIPO DE OPERACION	TRIM 1	TRIM 2	TRIM 3	TRIM 4	META ANUAL
Predios actualizados en el semestre actual			0.00	0.00	0.00	0.00	0.00
predios actualizados en el semestre anterior			0.00	0.00	0.00	0.00	0.00
		RESULTADO ESPERADO	0.00	0.00	0.00	0.00	0.00

DESCRIPCIÓN DE LA META ANUAL:

MEDIOS DE VERIFICACIÓN: Reporte emitido por sistema de gestión catastral y sistema de recaudación local.

METAS DE ACTIVIDADES RELACIONADAS Y AVANCE RECAUDACION DE INGRESOS DE SERVICIOS EDUCATIVOS

ARCHIVOS DE CAJA

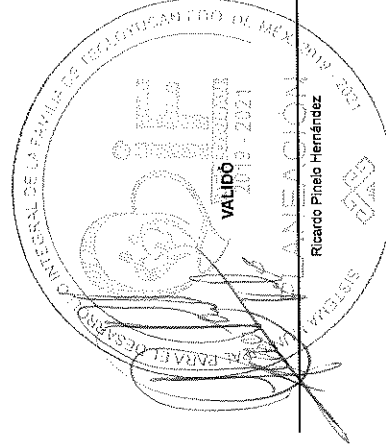

ELABORÓ

Gerardo Van Pérez López



Sistema de Coordinación Hacendaria del Estado de México con sus Municipios
Manual para la Planeación, Programación y Presupuestación Municipal del Ejercicio Anual 2020
 Presupuesto Basado en Resultados Municipal

PBRM-01d FICHA TECNICA DE DISEÑO DE INDICADORES ESTRATEGICOS O DE GESTION 2020

PILAR DE DESARROLLO / EJE TRANSVERSAL: Eje transversal II: Gobierno Moderno, Capaz y Responsable
TEMA DE DESARROLLO: Finanzas públicas sanas
PROGRAMA PRESUPUESTARIO: 01050202 Fortalecimiento de los ingresos
PROYECTO: 010502020101 Captación y recaudación de ingresos
OBJETIVO DEL PROGRAMA PRESUPUESTARIO: Incluye acciones que permitan elevar la calidad, capacidad y equidad tributaria, con seguridad jurídica, transparencia y simplificación de trámites para el contribuyente, desarrollando un régimen fiscal que amplíe la base de contribuyentes e intensificando las acciones de control para el cumplimiento de las obligaciones tributarias que eviten la elusión y evasión fiscal.

DEPENDENCIA GENERAL: C00 TESORERIA
DEPENDENCIA AUXILIAR: 306 Área de Finanzas

ESTRUCTURA DEL INDICADOR

Numero: NA 1.2
NOMBRE DEL INDICADOR: Porcentaje de difusión del pago
FÓRMULA DEL CÁLCULO: (Campañas de difusión efectuadas/Campañas de difusión programadas)*100
INTERPRETACIÓN: Muestra el beneficio obtenido de los ingresos recaudados a través de la efectividad de las campañas de difusión y descuento
DIMENSIÓN QUE ATIENDE: Eficiencia
FACTOR DE COMPARACIÓN: Realizado contra lo programado
DESCRIPCIÓN DEL FACTOR DE COMPARACIÓN: Compara lo realizado contra lo programado
LINEA BASE: Compara lo realizado contra lo programado

FRECUENCIA DE MEDICIÓN: Trimestral
TIPO DE INDICADOR: Gestión

CALENDARIZACIÓN TRIMESTRAL

VARIABLES DEL INDICADOR	UNIDAD DE MEDIDA	TIPO DE OPERACION	TRIM 1	TRIM 2	TRIM 3	TRIM 4	META ANUAL
Campañas de difusión efectuadas	Ingresos	Sumable	0.00	1.00	0.00	0.00	1.00
Campañas de difusión programadas	Ingresos	Sumable	0.00	1.00	0.00	0.00	1.00
RESULTADO ESPERADO			0.00	100.00	0.00	0.00	100.00

DESCRIPCIÓN DE LA META ANUAL:
MEDIOS DE VERIFICACIÓN: Registro de campañas efectuadas.
METAS DE ACTIVIDADES RELACIONADAS Y AVANCE: RECAUDACIÓN DE INGRESOS DE SERVICIOS EDUCATIVOS

ARQUEOS DE CAJA



ELABORÓ

Cenaro Ivan Pérez López



SECRETARÍA DE ECONOMÍA
2019 - 2021

Sistema de Coordinación Hacendaria del Estado de México con sus Municipios
Manual para la Planeación, Programación y Presupuestación Municipal del Ejercicio Anual 2020
Presupuesto Basado en Resultados Municipal

PBRM-01d FICHA TECNICA DE DISEÑO DE INDICADORES ESTRATEGICOS O DE GESTION 2020

PILAR DE DESARROLLO / EJE TRANSVERSAL: Eje transversal II: Gobierno Moderno, Capaz y Responsable
TEMA DE DESARROLLO: Finanzas públicas sanas
PROGRAMA PRESUPUESTARIO: 01050202 Fortalecimiento de los ingresos
PROYECTO: 010502020101 Captación y recaudación de ingresos
OBJETIVO DEL PROGRAMA PRESUPUESTARIO: Incluye acciones que permitan elevar la calidad, capacidad y equidad tributaria, con seguridad jurídica, transparencia y simplificación de trámites para el contribuyente, desarrollando un régimen fiscal que amplíe la base de contribuyentes e intensificando las acciones de control para el cumplimiento de las obligaciones tributarias que eviten la elusión y evasión fiscal.

DEPENDENCIA GENERAL: C00 TESORERIA
DEPENDENCIA AUXILIAR: 306 Área de Finanzas

ESTRUCTURA DEL INDICADOR

Numero NA 1.3 No aplica
NOMBRE DEL INDICADOR: Porcentaje de convenios suscritos
FÓRMULA DEL CÁLCULO: (Convenios vigentes suscritos con el gobierno del Estado/Convenios susceptibles de firmar con el gobierno del Estado)*100
INTERPRETACIÓN:

DIMENSIÓN QUE ATIENDE: Eficiencia
FACTOR DE COMPARACIÓN: Trimestral
DESCRIPCIÓN DEL FACTOR DE COMPARACIÓN: Gestión

FRECUENCIA DE MEDICIÓN: Trimestral
TIPO DE INDICADOR: Gestión

CALENDARIZACIÓN TRIMESTRAL

VARIABLES DEL INDICADOR	UNIDAD DE MEDIDA	TIPO DE OPERACION	TRIM 1	TRIM 2	TRIM 3	TRIM 4	META ANUAL
Convenios vigentes suscritos con el gobierno del Estado			0.00	0.00	0.00	0.00	0.00
Convenios susceptibles de firmar con el gobierno del Estado			0.00	0.00	0.00	0.00	0.00
RESULTADO ESPERADO			0.00	0.00	0.00	0.00	0.00

DESCRIPCIÓN DE LA META ANUAL:

MEDIOS DE VERIFICACIÓN: Convenios firmados.
METAS DE ACTIVIDADES: RECAUDACIÓN DE INGRESOS DE SERVICIOS EDUCATIVOS
RELACIONADAS Y AVANCE

ARGUEOS DE CAJA



ELABORÓ

Gerardo Ivan Pérez López

250



Presupuesto Basado en Resultados Municipal

TEOLOYUCAN JIF DE TEOLOYUCAN
2019-2021

PBRM-01d FICHA TECNICA DE DISEÑO DE INDICADORES ESTRATEGICOS O DE GESTION 2020

PILAR DE DESARROLLO / EJE TRANSVERSAL: Eje transversal II: Gobierno Moderno, Capaz y Responsable
TEMA DE DESARROLLO: Finanzas públicas sanas
PROGRAMA PRESUPUESTARIO: 01050202 Fortalecimiento de los ingresos
PROYECTO: 010502020101 Captación y recaudación de ingresos
OBJETIVO DEL PROGRAMA PRESUPUESTARIO: Incluye acciones que permitan elevar la calidad, capacidad y equidad tributaria, con seguridad jurídica, transparencia y simplificación de trámites para el contribuyente, desarrollando un régimen fiscal que amplíe la base de contribuyentes e intensificando las acciones de control para el cumplimiento de las obligaciones tributarias que eviten la elusión y evasión fiscal.
DEPENDENCIA GENERAL: C00 TESORERIA
DEPENDENCIA AUXILIAR: 306 Área de Finanzas

ESTRUCTURA DEL INDICADOR

Numero: NA 1,4 No aplica
NOMBRE DEL INDICADOR: Tasa de variación de las cajas móviles instaladas en el primer trimestre del año
FÓRMULA DEL CÁLCULO: ((Número de cajas móviles instaladas en el primer trimestre del ejercicio fiscal actual/ Número de cajas móviles instaladas en el primer trimestre del ejercicio fiscal anterior) - 1)*100
INTERPRETACIÓN: Eficiencia

FACTOR DE COMPARACIÓN: Trimestral
DESCRIPCIÓN DEL FACTOR DE COMPARACIÓN: Gestión
LINEA BASE:

FRECUENCIA DE MEDICIÓN: Trimestral
TIPO DE INDICADOR: Gestión

CALENDARIZACIÓN TRIMESTRAL

VARIABLES DEL INDICADOR	UNIDAD DE MEDIDA	TIPO DE OPERACION	TRIM 1	TRIM 2	TRIM 3	TRIM 4	META ANUAL
Número de cajas móviles instaladas en el primer trimestre del ejercicio fiscal actual			0.00	0.00	0.00	0.00	0.00
Número de cajas móviles instaladas en el primer trimestre del ejercicio fiscal anterior			0.00	0.00	0.00	0.00	0.00
RESULTADO ESPERADO			0.00	0.00	0.00	0.00	0.00

DESCRIPCIÓN DE LA META ANUAL:
MEDIOS DE VERIFICACIÓN: Registros administrativos.
METAS DE ACTIVIDADES RELACIONADAS Y AVANCE: RECAUDACIÓN DE INGRESOS DE SERVICIOS EDUCATIVOS

ARQUEOS DE CAJA

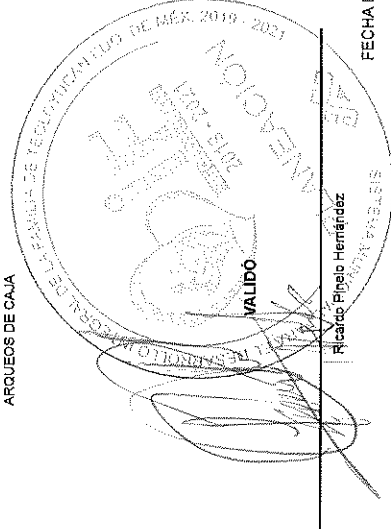

ELABORÓ

Gonzalo Ivan Pérez López



Sistema de Coordinación Hacendaria del Estado de México con sus Municipios
Manual para la Planeación, Programación y Presupuestación Municipal del Ejercicio Anual 2020
 Presupuesto Basado en Resultados Municipal

IPPM
 INSTITUTO DE PLANEACIÓN Y PRESUPUESTACIÓN MUNICIPAL DE TEOLOYUCAN
 2019-2021

PBRM-01d FICHA TECNICA DE DISEÑO DE INDICADORES ESTRATEGICOS O DE GESTION 2020

PILAR DE DESARROLLO / EJE TRANSVERSAL: Eje transversal II: Gobierno Moderno, Capaz y Responsable
TEMA DE DESARROLLO: Finanzas públicas sanas
PROGRAMA PRESUPUESTARIO: 01050202 Fortalecimiento de los ingresos
PROYECTO: 010502020101 Captación y recaudación de ingresos
OBJETIVO DEL PROGRAMA PRESUPUESTARIO: Incluye acciones que permitan elevar la calidad, capacidad y equidad tributaria, con seguridad jurídica, transparencia y simplificación de trámites para el contribuyente, desarrollando un régimen fiscal que amplíe la base de contribuyentes e intensificando las acciones de control para el cumplimiento de las obligaciones tributarias que eviten la elusión y evasión fiscal.
DEPENDENCIA GENERAL: C00 TESORERA
DEPENDENCIA AUXILIAR: 306 Área de Finanzas

ESTRUCTURA DEL INDICADOR

Numero NA 2.1 No aplica
NOMBRE DEL INDICADOR: Tasa de variación en los registros trimestrales de los padrones
FÓRMULA DEL CÁLCULO: ((Registros en los padrones del trimestre actual/Registros en los padrones del trimestre anterior)-1)*100

INTERPRETACIÓN: Eficiencia
DIMENSIÓN QUE ATIENDE: Eficiencia
FACTOR DE COMPARACIÓN:
DESCRIPCIÓN DEL FACTOR DE COMPARACIÓN:
LÍNEA BASE

FRECUENCIA DE MEDICIÓN: Trimestral
TIPO DE INDICADOR: Gestión

CALENDARIZACIÓN TRIMESTRAL

VARIABLES DEL INDICADOR	UNIDAD DE MEDIDA	TIPO DE OPERACION	TRIM 1	TRIM 2	TRIM 3	TRIM 4	META ANUAL
Registros en los padrones del trimestre actual			0.00	0.00	0.00	0.00	0.00
Registros en los padrones del trimestre anterior			0.00	0.00	0.00	0.00	0.00
RESULTADO ESPERADO			0.00	0.00	0.00	0.00	0.00

DESCRIPCIÓN DE LA META ANUAL:

MEDIOS DE VERIFICACIÓN: Reporte emitido por el sistema de cobro local.
METAS DE ACTIVIDADES RELACIONADAS Y AVANCE: RECAUDACIÓN DE INGRESOS DE SERVICIOS EDUCATIVOS

ARQUEOS DE CAJA



ELABORÓ

Gustavo Ivan Pérez López

TIPO DE FICHA: OSFEM

FECHA DE ELABORACION: 04/03/2020

Hoja: 22 de 206

207

PbRM-01d FICHA TECNICA DE DISEÑO DE INDICADORES ESTRATEGICOS O DE GESTION 2020

PILAR DE DESARROLLO / EJE TRANSVERSAL: Eje transversal II: Gobierno Moderno, Capaz y Responsable
TEMA DE DESARROLLO: Finanzas públicas sanas
PROGRAMA PRESUPUESTARIO: 01050202 Fortalecimiento de los ingresos
PROYECTO: 010502020101 Captación y recaudación de ingresos
OBJETIVO DEL PROGRAMA PRESUPUESTARIO: Incluye acciones que permitan elevar la calidad, capacidad y equidad tributaria, con seguridad jurídica, transparencia y simplificación de trámites para el contribuyente, desarrollando un régimen fiscal que amplíe la base de contribuyentes e intensificando las acciones de control para el cumplimiento de las obligaciones tributarias que eviten la elusión y evasión fiscal.
DEPENDENCIA GENERAL: C00 TESORERIA
DEPENDENCIA AUXILIAR: 306 Área de Finanzas

Numero: NA 2.2 No aplica
NOMBRE DEL INDICADOR: Tasa de variación en el número de contribuyentes detectados en situación fiscalizable.
FÓRMULA DEL CÁLCULO: ((Contribuyentes detectados en situación fiscalizable del trimestre actual/Contribuyentes detectados en situación fiscalizable en trimestre anterior)-1)*100
INTERPRETACIÓN: Eficiencia

DIMENSIÓN QUE ATIENDE: Eficiencia
FACTOR DE COMPARACIÓN: Trimestral
DESCRIPCIÓN DEL FACTOR DE COMPARACIÓN: Trimestral Gestión
LÍNEA BASE: Trimestral Gestión
FRECUENCIA DE MEDICIÓN: Trimestral Gestión
TIPO DE INDICADOR: Trimestral Gestión

CALENDARIZACIÓN TRIMESTRAL

VARIABLES DEL INDICADOR	UNIDAD DE MEDIDA	TIPO DE OPERACION	TRIM 1	TRIM 2	TRIM 3	TRIM 4	META ANUAL
Contribuyentes detectados en situación fiscalizable del trimestre actual			0.00	0.00	0.00	0.00	0.00
Contribuyentes detectados en situación fiscalizable en trimestre anterior			0.00	0.00	0.00	0.00	0.00
RESULTADO ESPERADO							
			0.00	0.00	0.00	0.00	0.00

DESCRIPCIÓN DE LA META ANUAL:
MEDIOS DE VERIFICACIÓN: Registros administrativos.
METAS DE ACTIVIDADES RELACIONADAS Y AVANCE: RECAUDACION DE INGRESOS DE SERVICIOS EDUCATIVOS

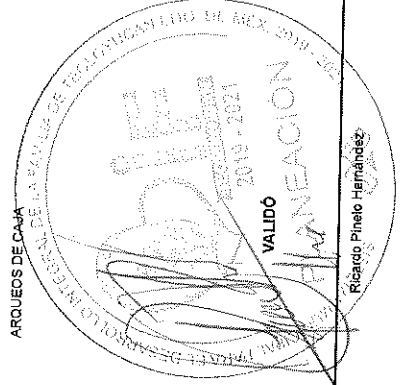

ELABORÓ

Gaspar Ivan Pérez López



GOBIERNO DEL ESTADO DE TLAXCALA
2019 - 2021

Sistema de Coordinación Hacendaria del Estado de México con sus Municipios
Manual para la Planeación, Programación y Presupuestación Municipal del Ejercicio Anual 2020
Presupuesto Basado en Resultados Municipal

PBRM-01d FICHA TECNICA DE DISEÑO DE INDICADORES ESTRATEGICOS O DE GESTION 2020

PILAR DE DESARROLLO / EJE TRANSVERSAL: Eje transversal II: Gobierno Moderno, Capaz y Responsable
TEMA DE DESARROLLO: Finanzas públicas sanas
PROGRAMA PRESUPUESTARIO: 01050202 Fortalecimiento de los Ingresos
PROYECTO: 010502020101 Captación y recaudación de ingresos
OBJETIVO DEL PROGRAMA PRESUPUESTARIO: Incluye acciones que permitan elevar la calidad, capacidad y equidad tributaria, con seguridad jurídica, transparencia y simplificación de trámites para el contribuyente, desarrollando un régimen fiscal que amplíe la base de contribuyentes e intensificando las acciones de control para el cumplimiento de las obligaciones tributarias que eviten la elusión y evasión fiscal.
DEPENDENCIA GENERAL: C00 TESORERIA
DEPENDENCIA AUXILIAR: 306 Área de Finanzas

Numero: NA 2.3 **No aplica**
NOMBRE DEL INDICADOR: Porcentaje de notificaciones **ESTRUCTURA DEL INDICADOR**
FÓRMULA DEL CÁLCULO: (Notificaciones entregadas/Notificaciones expedidas)*100
INTERPRETACIÓN:
DIMENSIÓN QUE ATIENDE: Eficiencia
FACTOR DE COMPARACIÓN:
DESCRIPCIÓN DEL FACTOR DE COMPARACIÓN:
LINEA BASE

FRECUENCIA DE MEDICIÓN: Mensual
TIPO DE INDICADOR: Gestión

CALENDARIZACION TRIMESTRAL

VARIABLES DEL INDICADOR	UNIDAD DE MEDIDA	TIPO DE OPERACION	TRIM 1	TRIM 2	TRIM 3	TRIM 4	META ANUAL
Notificaciones entregadas			0.00	0.00	0.00	0.00	0.00
Notificaciones expedidas			0.00	0.00	0.00	0.00	0.00
RESULTADO ESPERADO			0.00	0.00	0.00	0.00	0.00

DESCRIPCIÓN DE LA META ANUAL:

MEDIOS DE VERIFICACIÓN: Copia de las notificaciones emitidas. Acuses de recibo de las notificaciones.
METAS DE ACTIVIDADES RELACIONADAS Y AVANCE
RECAUDACIÓN DE INGRESOS DE SERVICIOS EDUCATIVOS

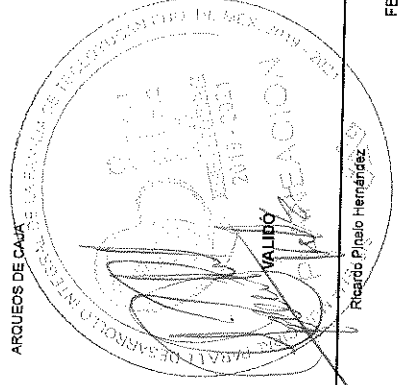

ELABORÓ

Gébaro Ivan Pérez López

TIPO DE FICHA: OSFEM

FECHA DE ELABORACION: 04/03/2020

Hoja: 24 de 206

255

PILAR DE DESARROLLO / EJE TRANSVERSAL:

TEMA DE DESARROLLO:

PROGRAMA PRESUPUESTARIO:

PROYECTO:

OBJETIVO DEL PROGRAMA PRESUPUESTARIO:

DEPENDENCIA GENERAL:

DEPENDENCIA AUXILIAR:

Numero NA 2.4

No aplica

NOMBRE DEL INDICADOR:

FÓRMULA DEL CÁLCULO:

INTERPRETACIÓN:

DIMENSIÓN QUE ATIENDE: Eficiencia

FACTOR DE COMPARACIÓN:

DESCRIPCIÓN DEL FACTOR DE COMPARACIÓN:

LÍNEA BASE

PBRM-01d FICHA TECNICA DE DISEÑO DE INDICADORES ESTRATEGICOS O DE GESTION 2020
Eje transversal II: Gobierno Moderno, Capaz y Responsable
Finanzas públicas sanas
01050202 Fortalecimiento de los ingresos
0105020201D1 Captación y recaudación de ingresos

Incluye acciones que permitan elevar la calidad, capacidad y equidad tributaria, con seguridad jurídica, transparencia y simplificación de trámites para el contribuyente, desarrollando un régimen fiscal que amplíe la base de contribuyentes e intensificando las acciones de control para el cumplimiento de las obligaciones tributarias que eviten la elusión y evasión fiscal.
010502020401 Registro y control de caja y tesorería

ESTRUCTURA DEL INDICADOR

FRECUENCIA DE MEDICIÓN: Mensual
TIPO DE INDICADOR: Gestión

VARIABLES DEL INDICADOR	UNIDAD DE MEDIDA	CALENDARIZACIÓN TRIMESTRAL					META ANUAL
		TRIM 1	TRIM 2	TRIM 3	TRIM 4		
Créditos fiscales recuperados		0.00	0.00	0.00	0.00	0.00	
Créditos fiscales determinados		0.00	0.00	0.00	0.00	0.00	
RESULTADO ESPERADO		0.00	0.00	0.00	0.00	0.00	

DESCRIPCIÓN DE LA META ANUAL:

MEDIOS DE VERIFICACIÓN:

METAS DE ACTIVIDADES RELACIONADAS Y AVANCE

Pólizas de ingresos. Reportes emitidos por el sistema contable.
RECAUDACIÓN DE INGRESOS DE SERVICIOS EDUCATIVOS

ARCUEOS DE CAJA

ELABORO

Genaro Ivan Pérez López

TIPO DE FICHA: OSFEM



Presupuesto Basado en Resultados Municipal

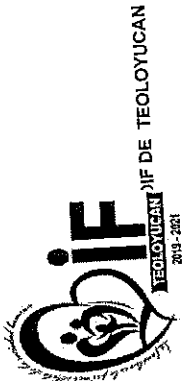

PbrM-01d FICHA TECNICA DE DISEÑO DE INDICADORES ESTRATEGICOS O DE GESTION 2020

EJE TRANSVERSAL II: Gobierno Moderno, Capaz y Responsable
TEMAS DE DESARROLLO / EJE TRANSVERSAL: Gestión para Resultados y evaluación del desempeño
TEMA DE DESARROLLO: 01050205 Planeación y presupuesto basado en resultados
PROGRAMA PRESUPUESTARIO: 010502050107 Planeación y evaluación para el desarrollo municipal
PROYECTO: Comprende el conjunto de actividades para la coordinación, participación, elaboración, actualización e instrumentación del Plan de Desarrollo Municipal y planes y programas que de él se derivan; asimismo incluye las actividades asociadas a la operación del Sistema de Coordinación Hacendaria del Estado de México; así como la definición de los mecanismos necesarios para facilitar el proceso de planeación, programación, presupuestación y evaluación de las dependencias y organismos municipales para en su caso, analizar, operar y emitir reportes sobre el Sistema de Evaluación del Desempeño municipal.
OBJETIVO DEL PROGRAMA PRESUPUESTARIO: 800 DIRECCIÓN GENERAL
 304 Planeación

ESTRUCTURA DEL INDICADOR

DEPENDENCIA GENERAL: Porcentaje de cumplimiento en la ejecución del Plan de Desarrollo Municipal
DEPENDENCIA AUXILIAR: (Objetivos, Estrategias y Líneas de acción contenidas en el PDM cumplidas / Total de Objetivos, Estrategias y Líneas de acción contenidas en el PDM) *100
Numero NF 1
NOMBRE DEL INDICADOR: Contribuir al cumplimiento de lo establecido en el Plan de Desarrollo Municipal
FÓRMULA DEL CÁLCULO: Eficiencia
INTERPRETACIÓN: Informe de resultados
DIMENSIÓN QUE ATIENDE: Informe de resultados en el año anterior
FACTOR DE COMPARACIÓN: Estados comparativos de Ingresos
DESCRIPCIÓN DEL FACTOR DE COMPARACIÓN:
LINEA BASE

FRECUENCIA DE MEDICIÓN: Anual
TIPO DE INDICADOR: Estratégico

VARIABLES DEL INDICADOR	UNIDAD DE MEDIDA	CALENDARIZACIÓN TRIMESTRAL				META ANUAL
		TRIM 1	TRIM 2	TRIM 3	TRIM 4	
Objetivos, Estrategias y Líneas de acción contenidas en el PDM cumplidas	Informe	0.00	0.00	0.00	95.00	95.00
Total de Objetivos, Estrategias y Líneas de acción contenidas en el PDM	Informe	0.00	0.00	0.00	250.00	250.00
RESULTADO ESPERADO		0.00	0.00	0.00	38.00	38.00

DESCRIPCIÓN DE LA META ANUAL: Realizar un informe Anual de del cumplimiento
MEDIOS DE VERIFICACIÓN: Informe de resultados.
METAS DE ACTIVIDADES RELACIONADAS Y AVANCE: MATRICES DE INDICADORES IMPLEMENTADOS POR PROGRAMA
 EVALUACIÓN DEL DESEMPEÑO PROGRAMÁTICO POR ÁREA.

ASESORIA Y SEGUIMIENTO PROGRAMÁTICO



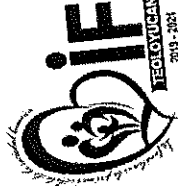

Sistema de Coordinación Hacendaria del Estado de México con sus Municipios
Manual para la Planeación, Programación y Presupuestación Municipal del Ejercicio Anual 2020
Presupuesto Basado en Resultados Municipal

PBRM-01d FICHA TECNICA DE DISEÑO DE INDICADORES ESTRATEGICOS O DE GESTION 2020

PILAR DE DESARROLLO / EJE TRANSVERSAL:

Gobierno Moderno, Capaz y Responsable

TEMA DE DESARROLLO:

Gestión para Resultados y evaluación del desempeño

PROGRAMA PRESUPUESTARIO:

01050205 Planeación y evaluación para el desarrollo municipal

PROYECTO:

010502050107 Planeación y evaluación para el desarrollo municipal

OBJETIVO DEL PROGRAMA PRESUPUESTARIO:

Comprende el conjunto de actividades para la coordinación, participación, elaboración, actualización e instrumentación del Plan de Desarrollo Municipal y planes y programas que de él se derivan; asimismo incluye las actividades asociadas a la operación del Sistema de Coordinación Hacendaria del Estado de México; así como la definición de los mecanismos necesarios para facilitar el proceso de planeación, programación, presupuestación y evaluación de las dependencias y organismos municipales para en su caso; analizar, operar y emitir reportes sobre el Sistema de Evaluación del Desempeño municipal.

DEPENDENCIA GENERAL:

B00 DIRECCIÓN GENERAL

ESTRUCTURA DEL INDICADOR

304 Planeación

DEPENDENCIA AUXILIAR:

304 Planeación

Numero NP 1

NOMBRE DEL INDICADOR:

Porcentaje de cumplimiento de obras y acciones del Plan de Desarrollo Municipal.

FÓRMULA DEL CÁLCULO:

(Obras y acciones contenidas en el PDM cumplidas/Total de Obras y acciones contenidas en el PDM) *100

INTERPRETACIÓN:

Acciones realizadas del Plan de Desarrollo Municipal

DIMENSIÓN QUE ATIENDE:

Eficiencia

FACTOR DE COMPARACIÓN:

PDM

DESCRIPCIÓN DEL FACTOR DE COMPARACIÓN:

Plan de Desarrollo Municipal

LINEA BASE

Acciones del PDM

FRECUENCIA DE MEDICIÓN:
 TIPO DE INDICADOR:

Anual
 Estratégico

VARIABLES DEL INDICADOR	CALENDARIZACIÓN TRIMESTRAL				META ANUAL
	TRIM 1	TRIM 2	TRIM 3	TRIM 4	
Unidad de medida	TIPO DE OPERACION				56.00
Acciones	0.00	0.00	0.00	0.00	108.00
Acciones	0.00	0.00	0.00	0.00	51.85
Total de Obras y acciones contenidas en el PDM	RESULTADO ESPERADO				108.00

Reporte de proyectos presupuestados.

MATRICES DE INDICADORES IMPLEMENTADOS POR PROGRAMA

EVALUACIÓN DEL DESEMPEÑO PROGRAMÁTICO POR AREA

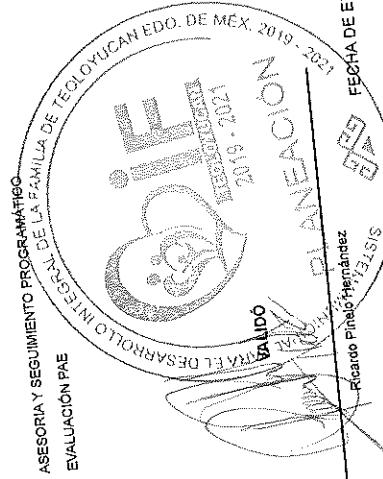

Estado de México con sus Municipios
Sistema de Coordinación Hacendaria y Presupuestación Municipal del Ejercicio Anual 2020
Manual para la Planeación, Programación y Presupuestación Municipal
Presupuesto Basado en Resultados Municipal

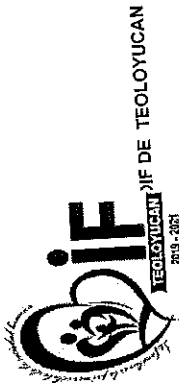

PBRM-01d FICHA TECNICA DE DISEÑO DE INDICADORES ESTRATEGICOS O DE GESTION 2020

Eje transversal II: Gobierno Moderno, Capaz y Responsable
Gestión para Resultados y evaluación del desempeño
 01050205 Planeación y presupuesto basado en resultados
 010502050107 Planeación y evaluación para el desarrollo municipal
 Comprende el conjunto de actividades para la coordinación, participación, elaboración, actualización e instrumentación del Plan de Desarrollo Municipal y planes y programas que de él se deriven; asimismo incluye las actividades asociadas a la operación del Sistema de Coordinación Hacendaria del Estado de México; así como la definición de los mecanismos necesarios para facilitar el proceso de planeación, programación, presupuestación y evaluación de las dependencias y organismos municipales para en su caso; analizar, operar y emitir reportes sobre el Sistema de Evaluación del Desempeño municipal.

B00 DIRECCIÓN GENERAL
 304 Planeación

ESTRUCTURA DEL INDICADOR

Porcentaje de matrices de indicadores de resultados bajo la MML adoptadas
 (Matrices de indicadores por resultados adoptadas por el municipio/Matrices de Indicadores por resultados aprobadas)*100

FRECUENCIA DE MEDICIÓN:
 Semestral
TIPO DE INDICADOR:
 Gestión

DEPENDENCIA GENERAL:
DEPENDENCIA AUXILIAR:
 Numero NC 1
NOMBRE DEL INDICADOR:
FÓRMULA DEL CÁLCULO:
INTERPRETACIÓN:
DIMENSIÓN QUE ATIENDE:
FACTOR DE COMPARACIÓN:
DESCRIPCIÓN DEL FACTOR DE COMPARACIÓN:
LÍNEA BASE

CALENDARIZACIÓN TRIMESTRAL

VARIABLES DEL INDICADOR	UNIDAD DE MEDIDA	TIPO DE OPERACION	TRIM 1	TRIM 2	TRIM 3	TRIM 4	META ANUAL
Matrices de indicadores por resultados adoptadas por el municipio	Matrices de Indicadores	Constante	0.00	15.00	0.00	15.00	15.00
Matrices de indicadores por resultados aprobadas	Matrices de Indicadores	Constante	0.00	15.00	0.00	15.00	15.00
		RESULTADO ESPERADO	0.00	100.00	0.00	100.00	100.00

DESCRIPCIÓN DE LA META ANUAL:
MEDIOS DE VERIFICACIÓN:
METAS DE ACTIVIDADES RELACIONADAS Y AVANCE

Estandarizar resultados a través de MML
 Registros Administrativos.
 MATRICES DE INDICADORES IMPLEMENTADOS POR PROGRAMA
 EVALUACIÓN DEL DESEMPEÑO PROGRAMÁTICO POR ÁREA.

ASESORIA Y SEGUIMIENTO PROGRAMÁTICO
 EVALUACIÓN PAF
 SECRETARÍA DE PLANEACIÓN Y PROGRAMACIÓN MUNICIPAL PARA EL DESARROLLO MUNICIPAL
 TEOLOYUCAN, EDO. DE MÉX. 2019-2021
 ELABORÓ - 2021
 RICARDO PINO HERNÁNDEZ
 PLANEACIÓN
 RICARDO PINO HERNÁNDEZ
 PLANEACIÓN
 TEOLOYUCAN, EDO. DE MÉX. 2019-2021
 ELABORÓ - 2021
 RICARDO PINO HERNÁNDEZ
 PLANEACIÓN

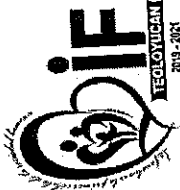

Sistema de Coordinación Hacendaria del Estado de México con sus Municipios
Manual para la Planeación, Programación y Presupuestación Municipal del Ejercicio Anual 2020
 Presupuesto Basado en Resultados Municipal

PBRM-01d FICHA TECNICA DE DISEÑO DE INDICADORES ESTRATEGICOS O DE GESTION 2020

PILAR DE DESARROLLO / EJE TRANSVERSAL: Eje transversal II: Gobierno Moderno, Capaz y Responsable
TEMA DE DESARROLLO: Gestión para Resultados y evaluación del desempeño
PROGRAMA PRESUPUESTARIO: 01050205 Planeación y presupuesto basado en resultados
PROYECTO: 010502050107 Planeación y evaluación para el desarrollo municipal
OBJETIVO DEL PROGRAMA PRESUPUESTARIO: Comprende el conjunto de actividades para la coordinación, participación, elaboración, actualización e instrumentación del Plan de Desarrollo Municipal y planes y programas que de él se derivan, asimismo incluye las actividades asociadas a la operación del Sistema de Coordinación Hacendaria del Estado de México; así como la definición de los mecanismos necesarios para facilitar el proceso de planeación, programación, presupuestación y evaluación de las dependencias y organismos municipales para en su caso, analizar, operar y emitir reportes sobre el Sistema de Evaluación del Desempeño municipal.

DEPENDENCIA GENERAL: 800 DIRECCIÓN GENERAL
DEPENDENCIA AUXILIAR: 304 Planeación

ESTRUCTURA DEL INDICADOR

Numero NC: 2
NOMBRE DEL INDICADOR: Porcentaje de asesorías brindadas en materia del Sistema de Evaluación del Desempeño Municipal.
FÓRMULA DEL CÁLCULO: (Total de asesorías brindadas en materia del SED / Total de asesorías solicitadas en materia del SED) *100
INTERPRETACIÓN: Las dependencias auxiliares del Sistema, solicitan asesoría en materia de Desempeño

DIMENSION QUE ATIENDE: Eficiencia
REGISTROS DE COMPARACIÓN: Registros Administrativos
DESCRIPCIÓN DEL FACTOR DE COMPARACIÓN: Registros Administrativos del año anterior
LÍNEA BASE: Asesorías

FRECUENCIA DE MEDICIÓN: Trimestral
TIPO DE INDICADOR: Gestión

CALENDARIZACIÓN TRIMESTRAL

VARIABLES DEL INDICADOR	UNIDAD DE MEDIDA	TIPO DE OPERACION	TRIM 1	TRIM 2	TRIM 3	TRIM 4	META ANUAL
Total de asesorías brindadas en materia del SED	Asesoría	Sumable	1.00	1.00	1.00	1.00	4.00
Total de asesorías solicitadas en materia del SED	Asesoría	Sumable	1.00	1.00	1.00	1.00	4.00
		RESULTADO ESPERADO	100.00	100.00	100.00	100.00	100.00

DESCRIPCIÓN DE LA META ANUAL: Brindar asesoría interna para un mejor Desempeño
MEDIOS DE VERIFICACIÓN: Registros Administrativos.
METAS DE ACTIVIDADES RELACIONADAS Y AVANCE: MATRICES DE INDICADORES IMPLEMENTADOS POR PROGRAMA
 EVALUACIÓN DEL DESEMPEÑO PROGRAMÁTICO POR ÁREA.

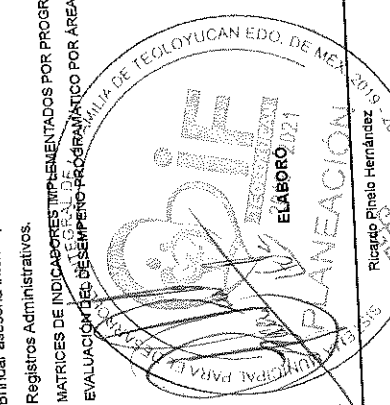
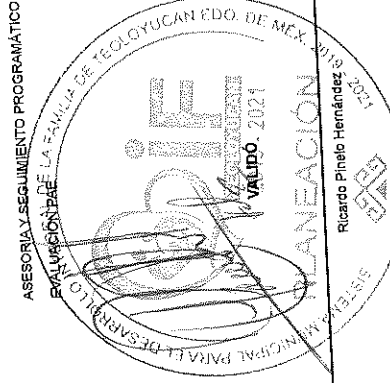



MUNICIPIO DE TEOLOYUCAN
2019 - 2021

Sistema de Coordinación Hacendaria
Manual para la Planeación, Programación y Presupuestación Municipal del Ejercicio Anual 2020
Presupuesto Basado en Resultados Municipal

PBRM-01d FICHA TECNICA DE DISEÑO DE INDICADORES ESTRATEGICOS O DE GESTION 2020

PILAR DE DESARROLLO / EJE TRANSVERSAL: Eje transversal II: Gobierno Moderno, Capaz y Responsable
TEMA DE DESARROLLO: Gestión para Resultados y evaluación del desempeño
PROGRAMA PRESUPUESTARIO: 01050205 Planeación y presupuesto basado en resultados
PROYECTO: 010502050107 Planeación y evaluación para el desarrollo municipal
OBJETIVO DEL PROGRAMA PRESUPUESTARIO: Comprende el conjunto de actividades para la coordinación, participación, elaboración, actualización e instrumentación del Plan de Desarrollo Municipal y planes y programas que de él se deriven; asimismo incluye las actividades asociadas a la operación del Sistema de Coordinación Hacendaria del Estado de México; así como la definición de los mecanismos necesarios para facilitar el proceso de planeación, programación, presupuestación y evaluación de las dependencias y organismos municipales para en su caso, analizar, operar y emitir reportes sobre el Sistema de Evaluación del Desempeño municipal.

DEPENDENCIA GENERAL: B00 DIRECCIÓN GENERAL
DEPENDENCIA AUXILIAR: 304 Planeación

ESTRUCTURA DEL INDICADOR

Numero: NC 3
NOMBRE DEL INDICADOR: Porcentaje de cumplimiento en la elaboración y publicación del PAE.
FÓRMULA DEL CÁLCULO: (Elaboración y publicación del PAE / Documento programado a elaborar y publicar), *100

INTERPRETACIÓN: Elaborar y publicar el Programa Anual de Evaluación

DIMENSIÓN QUE ATIENDE: Eficiencia

FACTOR DE COMPARACIÓN: Publicación

DESCRIPCIÓN DEL FACTOR DE COMPARACIÓN: Publicación del PAE del año anterior

LÍNEA BASE: PAE

FRECUENCIA DE MEDICIÓN: Trimestral
TIPO DE INDICADOR: Gestión

CALENDARIZACIÓN TRIMESTRAL

VARIABLES DEL INDICADOR	UNIDAD DE MEDIDA	TIPO DE OPERACION	TRIM 1	TRIM 2	TRIM 3	TRIM 4	META ANUAL
Elaboración y publicación del PAE	Publicación	Sumable	1.00	0.00	0.00	0.00	1.00
Documento programado a elaborar y publicar	Publicación	Sumable	1.00	0.00	0.00	0.00	1.00
RESULTADO ESPERADO							
			100.00	0.00	0.00	0.00	100.00

DESCRIPCIÓN DE LA META ANUAL: Elaboración y Publicación del Programa Anual de Evaluación
MEDIOS DE VERIFICACIÓN: Registros Administrativos. Página de Internet
METAS DE ACTIVIDADES RELACIONADAS Y AVANCE: MATRICES DE INDICADORES IMPLEMENTADOS POR PROGRAMA
EVALUACIÓN DEL DESEMPEÑO PROGRAMÁTICO POR AREA.

ASESORIA Y SEGUIMIENTO PROGRAMÁTICO
EVALUACIÓN DE LA FAMILIA DE TEOLOYUCAN EDO. DE MEX. 2019 - 2021
VALIDO 2021



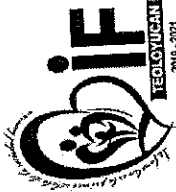

Sistema de Coordinación Hacendaria del Estado de México con sus Municipios
Manual para la Planeación, Programación y Presupuestación Municipal del Ejercicio Anual 2020
Presupuesto Basado en Resultados Municipal



PBRM-01d FICHA TECNICA DE DISEÑO DE INDICADORES ESTRATEGICOS O DE GESTION 2020

PILAR DE DESARROLLO / EJE TRANSVERSAL: Eje transversal II: Gobierno Moderno, Capaz y Responsable
TEMA DE DESARROLLO: Gestión para Resultados y evaluación del desempeño
PROGRAMA PRESUPUESTARIO: 01050205 Planeación y presupuesto basado en resultados
PROYECTO: 010502050107 Planeación y evaluación para el desarrollo municipal
OBJETIVO DEL PROGRAMA PRESUPUESTARIO: Comprende el conjunto de actividades para la coordinación, participación, elaboración, actualización e instrumentación del Plan de Desarrollo Municipal y planes y programas que de él se derivan; asimismo incluye las actividades asociadas a la operación del Sistema de Coordinación Hacendaria del Estado de México; así como la definición de los mecanismos necesarios para facilitar el proceso de planeación, programación, presupuestación y evaluación de las dependencias y organismos municipales para en su caso; analizar, operar y emitir reportes sobre el Sistema de Evaluación del Desempeño municipal.

DEPENDENCIA GENERAL: B00 DIRECCIÓN GENERAL
DEPENDENCIA AUXILIAR: 304 Planeación

ESTRUCTURA DEL INDICADOR

Porcentaje de alineación de formatos de PbrM en cumplimiento al Manual de Planeación, programación y presupuestación (Formatos PbrM requeridos en alineación al Manual de Planeación, programación y Presupuestación vigente/Total de formatos PbrM manejados por ayuntamiento)*100

Numero: NA 1.1
NOMBRE DEL INDICADOR: (Formatos PbrM requeridos en alineación al Manual de Planeación, programación y Presupuestación vigente/Total de formatos PbrM manejados por ayuntamiento)*100
FÓRMULA DEL CÁLCULO: Las autoridades de otros órdenes de gobierno unifican los formatos de establecimiento y alineación del PBRM
INTERPRETACIÓN: Eficiencia
DIMENSIÓN QUE ATIENDE: Formato PBRM
FACTOR DE COMPARACIÓN: Formato de PBRM del año anterior
DESCRIPCIÓN DEL FACTOR DE COMPARACIÓN: Formato PBRM

FRECUENCIA DE MEDICIÓN: Trimestral
TIPO DE INDICADOR: Gestión

CALENDARIZACIÓN TRIMESTRAL

VARIABLES DEL INDICADOR	UNIDAD DE MEDIDA	TIPO DE OPERACION	TRIM 1	TRIM 2	TRIM 3	TRIM 4	META ANUAL
Formatos PbrM requeridos en alineación al Manual de Planeación, programación y Presupuestación vigente	Formatos	Sumable	18.00	0.00	0.00	0.00	18.00
Total de formatos PbrM manejados por ayuntamiento	Formatos	Sumable	18.00	0.00	0.00	0.00	18.00
RESULTADO ESPERADO							
			100.00	0.00	0.00	0.00	100.00

DESCRIPCIÓN DE LA META ANUAL: Requiritar los Formatos PBRM con base al Manual PPP vigente
MEDIOS DE VERIFICACIÓN: Expedientes de Formatos PbrM del ayuntamiento
METAS DE ACTIVIDADES RELACIONADAS Y AVANCE: MATRICES DE INDICADORES IMPLEMENTADOS POR PROGRAMA
 EVALUACIÓN DEL DESEMPEÑO PROGRAMÁTICO POR ÁREA.

ASESORIA Y SEGUIMIENTO PROGRAMÁTICO



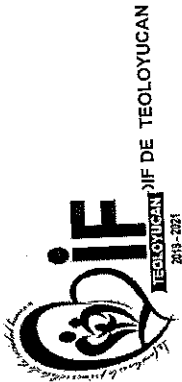

Presupuesto Basado en Resultados Municipal

PBRM-01d FICHA TECNICA DE DISEÑO DE INDICADORES ESTRATEGICOS O DE GESTION 2020

PILAR DE DESARROLLO / EJE TRANSVERSAL: Eje transversal II: Gobierno Moderno, Capaz y Responsable
TEMA DE DESARROLLO: Gestión para Resultados y evaluación del desempeño
PROGRAMA PRESUPUESTARIO: 01050205 Planeación y presupuesto basado en resultados
PROYECTO: 010502050107 Planeación y evaluación para el desarrollo municipal
OBJETIVO DEL PROGRAMA PRESUPUESTARIO: Comprende el conjunto de actividades para la coordinación, participación, elaboración, actualización e instrumentación del Plan de Desarrollo Municipal y planes y programas que de él se deriven, asimismo incluye las actividades asociadas a la operación del Sistema de Coordinación Hacendaria del Estado de México; así como la definición de los mecanismos necesarios para facilitar el proceso de planeación, programación, presupuestación y evaluación de las dependencias y organismos municipales para en su caso, analizar, operar y emitir reportes sobre el Sistema de Evaluación del Desempeño municipal.
DEPENDENCIA GENERAL: 800 DIRECCIÓN GENERAL
DEPENDENCIA AUXILIAR: 304 Planeación

ESTRUCTURA DEL INDICADOR

Numero: NA 2.1
NOMBRE DEL INDICADOR: Porcentaje de asesorías en materia de indicadores de desempeño
FÓRMULA DEL CÁLCULO: (Asesorías en materia de indicadores / Total de asesorías brindadas en materia del SEDM) * 100
INTERPRETACIÓN: Las dependencias solicitan asesorías en materia de indicadores
DIMENSIÓN QUE ATIENDE: Eficiencia
FACTOR DE COMPARACIÓN: Estados comparativos de Ingresos
DESCRIPCIÓN DEL FACTOR DE COMPARACIÓN: Estados comparativos de Ingresos del año anterior
LINEA BASE: Estados comparativos de Ingresos

FRECUENCIA DE MEDICIÓN: Trimestral
TIPO DE INDICADOR: Gestión

CALENDARIZACION TRIMESTRAL

VARIABLES DEL INDICADOR	UNIDAD DE MEDIDA	TIPO DE OPERACION	TRIM 1	TRIM 2	TRIM 3	TRIM 4	META ANUAL
Asesorías en materia de indicadores	Oficio de Seguimiento	Sumable	1.00	1.00	1.00	1.00	4.00
Total de asesorías brindadas en materia del SEDM	Oficio de Seguimiento	Sumable	1.00	1.00	1.00	1.00	4.00
RESULTADO ESPERADO							
			100.00	100.00	100.00	100.00	100.00

Obtener la asesoría correspondiente para un mejor desempeño
 Registros Administrativos
 MATRICES DE INDICADORES IMPLEMENTADOS POR PROGRAMA
 EVALUACIÓN DEL DESEMPEÑO PROGRAMÁTICO POR ÁREA.

DESCRIPCIÓN DE LA META ANUAL:
MEDIOS DE VERIFICACIÓN:
METAS DE ACTIVIDADES RELACIONADAS Y AVANCE



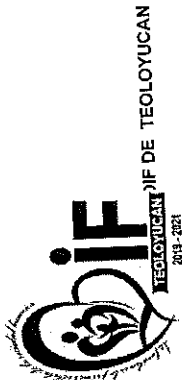

Sistema de Coordinación Hacendaria de Estado de México con sus Municipios
Manual para la Planeación, Programación y Presupuestación Municipal del Ejercicio Anual 2020
 Presupuesto Basado en Resultados Municipal

PBRM-01d FICHA TECNICA DE DISEÑO DE INDICADORES ESTRATEGICOS O DE GESTION 2020

PILAR DE DESARROLLO /EJE TRANSVERSAL: Eje transversal II: Gobierno Moderno, Capaz y Responsable
TEMA DE DESARROLLO: Gestión para Resultados y evaluación del desempeño
PROGRAMA PRESUPUESTARIO: 01050205 Planeación y presupuesto basado en resultados
PROYECTO: 010502050107 Planeación y evaluación para el desarrollo municipal
OBJETIVO DEL PROGRAMA PRESUPUESTARIO: Comprende el conjunto de actividades para la coordinación, participación, elaboración, actualización e instrumentación del Plan de Desarrollo Municipal y planes y programas que de él se derivan; asimismo incluye las actividades asociadas a la operación del Sistema de Coordinación Hacendaria del Estado de México; así como la definición de los mecanismos necesarios para facilitar el proceso de planeación, programación, presupuestación y evaluación de las dependencias y organismos municipales para en su caso; analizar, operar y emitir reportes sobre el Sistema de Evaluación del Desempeño municipal.
DEPENDENCIA GENERAL: B00 DIRECCIÓN GENERAL
DEPENDENCIA AUXILIAR: 304 Planeación

ESTRUCTURA DEL INDICADOR

Numero: NA 2.2
NOMBRE DEL INDICADOR: Porcentaje de asesorías en materia de evaluaciones
FORMULA DEL CÁLCULO: (Asesorías en materia de evaluaciones / Total de asesorías brindadas en materia del SEDM) * 100

INTERPRETACIÓN: Eficiencia
DIMENSIÓN QUE ATIENDE:
FACTOR DE COMPARACIÓN:
DESCRIPCIÓN DEL FACTOR DE COMPARACIÓN:
LINEA BASE

FRECUENCIA DE MEDICIÓN: Trimestral
TIPO DE INDICADOR: Gestión

CALENDARIZACIÓN TRIMESTRAL

VARIABLES DEL INDICADOR	UNIDAD DE MEDIDA	TIPO DE OPERACION	TRIM 1	TRIM 2	TRIM 3	TRIM 4	META ANUAL
Asesorías en materia de evaluaciones			0.00	0.00	0.00	0.00	0.00
Total de asesorías brindadas en materia del SEDM			0.00	0.00	0.00	0.00	0.00
RESULTADO ESPERADO							
			0.00	0.00	0.00	0.00	0.00

DESCRIPCIÓN DE LA META ANUAL:
MEDIOS DE VERIFICACIÓN:
METAS DE ACTIVIDADES RELACIONADAS Y AVANCE

Registros Administrativos
 MATRICES DE INDICADORES IMPLEMENTADOS POR PROGRAMA
 EVALUACIÓN DEL DESEMPEÑO PROGRAMÁTICO POR ÁREA

ASESORIA Y SEGUIMIENTO PROGRAMÁTICO

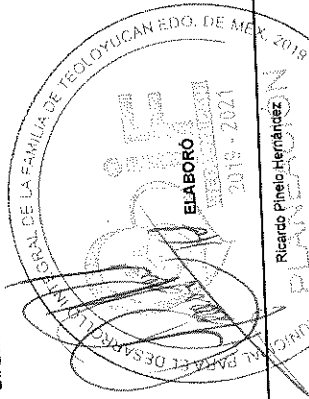

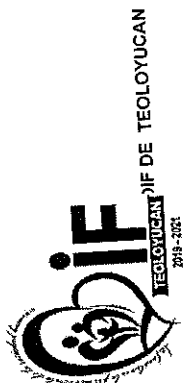

PRM-01d FICHA TECNICA DE DISEÑO DE INDICADORES ESTRATEGICOS O DE GESTION 2020

PILAR DE DESARROLLO / EJE TRANSVERSAL: Eje transversal II: Gobierno Moderno, Capáz y Responsable
TEMA DE DESARROLLO: Gestión para Resultados y evaluación del desempeño
PROGRAMA PRESUPUESTARIO: 01050205 Planeación y presupuesto basado en resultados
PROYECTO: 010502050107 Planeación y evaluación para el desarrollo municipal
OBJETIVO DEL PROGRAMA PRESUPUESTARIO: Comprende el conjunto de actividades para la coordinación, participación, elaboración, actualización e instrumentación del Plan de Desarrollo Municipal y planes y programas que de él se derivan; asimismo incluye las actividades asociadas a la operación del Sistema de Coordinación Hacendaria del Estado de México; así como la definición de los mecanismos necesarios para facilitar el proceso de planeación, programación, presupuestación y evaluación de las dependencias y organismos municipales para en su caso, analizar, operar y emitir reportes sobre el Sistema de Evaluación del Desempeño municipal.

DEPENDENCIA GENERAL: 800 DIRECCIÓN GENERAL
DEPENDENCIA AUXILIAR: 304 Planeación

ESTRUCTURA DEL INDICADOR

Numero: NA 3.1
NOMBRE DEL INDICADOR: Porcentaje de cumplimiento de las evaluaciones señaladas en el PAE
FÓRMULA DEL CÁLCULO: (Total de evaluaciones realizadas señaladas en el PAE / Total de evaluaciones señaladas en el PAE) *100
INTERPRETACIÓN: Los sujetos evaluados señalados en el PAE, dan cumplimiento en la realización de las evaluaciones atendiendo lo señalado en el Marco normativo.

DIMENSIÓN QUE ATIENDE: Eficiencia
FACTOR DE COMPARACIÓN: Registros administrativos
DESCRIPCIÓN DEL FACTOR DE COMPARACIÓN: Registros administrativos del año anterior
LINEA BASE: PAE

FRECUENCIA DE MEDICIÓN: Trimestral
TIPO DE INDICADOR: Gestión

VARIABLES DEL INDICADOR	UNIDAD DE MEDIDA	CALENDARIZACIÓN TRIMESTRAL				META ANUAL
		TRIM 1	TRIM 2	TRIM 3	TRIM 4	
Evaluación PAE	Evaluación PAE	0.00	0.00	0.00	1.00	1.00
Total de evaluaciones realizadas señaladas en el PAE	Evaluación PAE	0.00	0.00	0.00	1.00	1.00
Total de evaluaciones señaladas en el PAE	Evaluación PAE	0.00	0.00	0.00	100.00	100.00
RESULTADO ESPERADO						

DESCRIPCIÓN DE LA META ANUAL: Evaluación de PAE
MEDIOS DE VERIFICACIÓN: Registros Administrativos
MEDIDAS DE ACTIVIDADES RELACIONADAS Y AVANCE: MATRICES DE INDICADORES IMPLEMENTADOS POR PROGRAMA
 EVALUACIÓN DEL DESEMPEÑO PROGRAMÁTICO POR ÁREA.

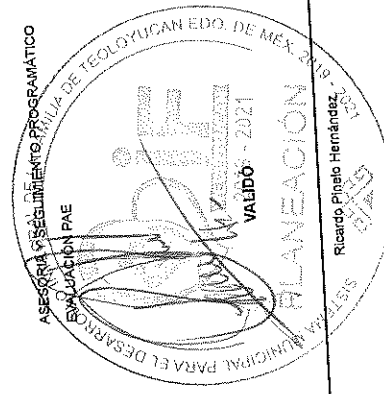



Sistema de Coordinación Hacendaria de Estado de México con sus Municipios
Manual para la Planeación, Programación y Presupuestación Municipal del Ejercicio Anual 2020

Presupuesto Basado en Resultados Municipal

PbRM-01d FICHA TECNICA DE DISEÑO DE INDICADORES ESTRATEGICOS O DE GESTION 2020

PILAR DE DESARROLLO / EJE TRANSVERSAL: Eje transversal II: Gobierno Moderno, Capaz y Responsable
TEMA DE DESARROLLO: Gestión para Resultados y evaluación del desempeño.
PROGRAMA PRESUPUESTARIO: 01050206
PROYECTO: 010502060402 Desarrollo institucional
OBJETIVO DEL PROGRAMA PRESUPUESTARIO: Comprende el conjunto de actividades y herramientas para coadyuvar a que la actuación de los servidores públicos sea eficaz, eficiente y transparente, a fin de generar resultados con apego a los principios de legalidad, objetividad, profesionalismo, honradez, lealtad, imparcialidad, eficiencia, equidad, transparencia, economía, integridad, que permitan la toma de decisiones sobre la aplicación de los recursos públicos con el objeto de mejorar la calidad del gasto público y la rendición de cuentas.
DEPENDENCIA GENERAL: 800 DIRECCIÓN GENERAL
DEPENDENCIA AUXILIAR: 305 Supervisión

ESTRUCTURA DEL INDICADOR

Numero: NF 1
NOMBRE DEL INDICADOR: Tasa de variación del gasto corriente
FÓRMULA DEL CÁLCULO: $((\text{Gasto corriente del año actual} / \text{Gasto corriente en el año anterior}) - 1) * 100$
INTERPRETACIÓN: N/A
DIMENSIÓN QUE ATIENDE: Eficiencia
FACTOR DE COMPARACIÓN: Gasto corriente del año anterior
DESCRIPCIÓN DEL FACTOR DE COMPARACIÓN: Estado comparativo de egresos ejercido
LINEA BASE: Gasto Corriente

FRECUENCIA DE MEDICIÓN: Anual
TIPO DE INDICADOR: Estratégico

CALENDARIZACIÓN TRIMESTRAL

VARIABLES DEL INDICADOR	UNIDAD DE MEDIDA	TIPO DE OPERACION	TRIM 1	TRIM 2	TRIM 3	TRIM 4	META ANUAL
Gasto corriente del año actual	Gasto corriente	Sumable	0.00	0.00	0.00	2,925,887.50	2,925,887.50
Gasto corriente en el año anterior	Gasto Corriente	Sumable	0.00	0.00	0.00	1,204,650.00	1,204,650.00
RESULTADO ESPERADO			0.00	0.00	0.00	142.88	142.88

DESCRIPCIÓN DE LA META ANUAL: Análisis del gasto corriente
MEDIOS DE VERIFICACIÓN: Estado comparativo de Egresos.
METAS DE ACTIVIDADES RELACIONADAS Y AVANCE: ACTUALIZACIÓN DE INVENTARIO DE BIENES MUEBLES E INMUEBLES
 ACTUALIZACIÓN DE LAS OBLIGACIONES DE TRANSPARENCIA

ACTUALIZACIÓN DE DOCUMENTACIÓN PARA EL DESARROLLO INSTITUCIONAL

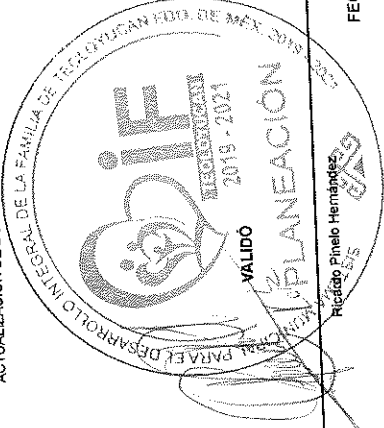

ELABORÓ

Ricardo Pinelo Hernández
 Gerente Ivan Pérez López

244

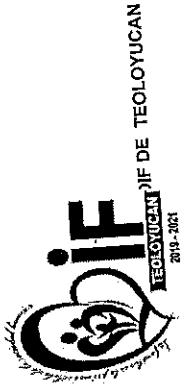

Sistema de Coordinación Hacendaria de Estado de México con sus Municipios
Manual para la Planeación, Programación y Presupuestación Municipal del Ejercicio Anual 2020
 Presupuesto Basado en Resultados Municipal

PBRM-01d FICHA TECNICA DE DISEÑO DE INDICADORES ESTRATEGICOS O DE GESTION 2020

PILAR DE DESARROLLO / EJE TRANSVERSAL: Eje transversal II: Gobierno Moderno, Capaz y Responsable
TEMA DE DESARROLLO: Gestión para Resultados y evaluación del desempeño.
PROGRAMA PRESUPUESTARIO: 01050206 Resultados
PROYECTO: 010502060301 Control del patrimonio y normatividad
OBJETIVO DEL PROGRAMA PRESUPUESTARIO: Comprende el conjunto de actividades y herramientas para coadyuvar a que la actuación de los servidores públicos sea eficaz, eficiente y transparente, a fin de generar resultados con apego a los principios de legalidad, objetividad, profesionalismo, honradez, lealtad, imparcialidad, eficiencia, eficacia, equidad, transparencia, economía, integridad, que permiten la toma de decisiones sobre la aplicación de los recursos públicos con el objeto de mejorar la calidad del gasto público y la rendición de cuentas.
DEPENDENCIA GENERAL: B00 DIRECCIÓN GENERAL
DEPENDENCIA AUXILIAR: 305 Supervisión

Numero: NP 1
NOMBRE DEL INDICADOR: Porcentaje de avance en el gasto corriente ejercicio.
FORMULA DEL CÁLCULO: (Gasto corriente ejercido/Gasto corriente programado)*100
INTERPRETACIÓN: La normatividad en vigencia obliga a las autoridades municipales a la aplicación responsable, transparente y reglamentada de los recursos.
DIMENSIÓN QUE ATIENDE: Eficiencia
FACTOR DE COMPARACIÓN: Gasto corriente del ejercicio anterior
DESCRIPCIÓN DEL FACTOR DE COMPARACIÓN: Estado Comparativo de Egresos Ejercido
LINEA BASE: Gasto corriente ejercido

VARIABLES DEL INDICADOR	UNIDAD DE MEDIDA	TIPO DE OPERACION	CALENDARIZACION TRIMESTRAL				META ANUAL
			TRIM 1	TRIM 2	TRIM 3	TRIM 4	
Gasto corriente ejercido	Gasto ejercido	Sumable	0.00	0.00	0.00	2,925,887.50	2,925,887.50
Gasto corriente programado	Gasto Corriente	Sumable	0.00	0.00	0.00	2,925,887.50	100.00
RESULTADO ESPERADO			0.00	0.00	0.00	100.00	

DESCRIPCIÓN DE LA META ANUAL: Verificar el gasto ejercido contra el gasto
MEDIOS DE VERIFICACIÓN: Estado comparativo de Egresos.
METAS DE ACTIVIDADES RELACIONADAS Y AVANCE: ACTUALIZACIÓN DE INVENTARIO DE BIENES MUEBLES E INMUEBLES
 ACTUALIZACIÓN DE LAS OBLIGACIONES DE TRANSPARENCIA

ACTUALIZACIÓN DE DOCUMENTACIÓN PARA EL DESARROLLO INSTITUCIONAL

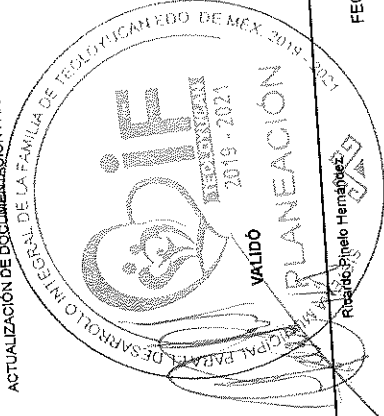

ELABORÓ: Ricardo Iván Pérez López
FECHA DE ELABORACIÓN: 06/03/2020

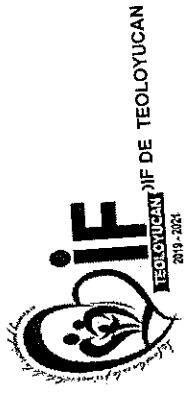

PBRM-01d FICHA TECNICA DE DISEÑO DE INDICADORES ESTRATEGICOS O DE GESTION 2020

PILAR DE DESARROLLO / EJE TRANSVERSAL: Eje transversal II: Gobierno Moderno, Capaz y Responsable
TEMA DE DESARROLLO: Gestión para Resultados y evaluación del desempeño.
PROGRAMA PRESUPUESTARIO: 01050206 Consolidación de la administración pública de resultados
PROYECTO: 010502060301 Control del patrimonio y normatividad
OBJETIVO DEL PROGRAMA PRESUPUESTARIO: Comprende el conjunto de actividades y herramientas para coadyuvar a que la actuación de los servidores públicos sea eficaz, eficiente y transparente, a fin de generar resultados con apego a los principios de legalidad, objetividad, profesionalismo, honradez, lealtad, imparcialidad, eficiencia, eficacia, equidad, transparencia, economía, integridad, que permitan la toma de decisiones sobre la aplicación de los recursos públicos con el objeto de mejorar la calidad del gasto público y la rendición de cuentas.

DEPENDENCIA GENERAL: B00 DIRECCIÓN GENERAL
DEPENDENCIA AUXILIAR: 305 Supervisión
ESTRUCTURA DEL INDICADOR:
 010502060402 Desarrollo institucional

Numero: NC 1
NOMBRE DEL INDICADOR: Tasa de variación de los servidores públicos municipales en funciones.
FÓRMULA DEL CÁLCULO: ((Servidores públicos en funciones en el semestre actual/Servidores públicos en funciones en el semestre anterior)-1)*100
INTERPRETACIÓN: La normatividad induce a las autoridades municipales a implantar controles administrativos en materia de derechos humanos.

DIMENSIÓN QUE ATIENDE: Eficiencia
FACTOR DE COMPARACIÓN: Registros en Nómina
DESCRIPCIÓN DEL FACTOR DE COMPARACIÓN: Registros administrativos de la nómina
LÍNEA BASE: Registros

FRECUENCIA DE MEDICIÓN: Semestral
TIPO DE INDICADOR: Gestión

VARIABLES DEL INDICADOR	UNIDAD DE MEDIDA	CALENDARIZACIÓN TRIMESTRAL					META ANUAL
		TRIM 1	TRIM 2	TRIM 3	TRIM 4	TRIM 4	
Constante	Constante	0.00	90.00	0.00	90.00	90.00	90.00
Servidores públicos en funciones en el semestre actual	Registros	0.00	85.00	0.00	85.00	85.00	85.00
Servidores públicos en funciones en el semestre anterior	Registros	0.00	5.88	0.00	5.88	5.88	5.88
RESULTADO ESPERADO							

DESCRIPCIÓN DE LA META ANUAL: Registro de los Servidores Públicos en funciones
MEDIOS DE VERIFICACIÓN: Registros Administrativos.
METAS DE ACTIVIDADES RELACIONADAS Y AVANCE: ACTUALIZACIÓN DE INVENTARIO DE BIENES MUEBLES E INMUEBLES
 ACTUALIZACIÓN DE LAS OBLIGACIONES DE TRANSPARENCIA

ACTUALIZACIÓN DE DOCUMENTACIÓN PARA EL DESARROLLO INSTITUCIONAL

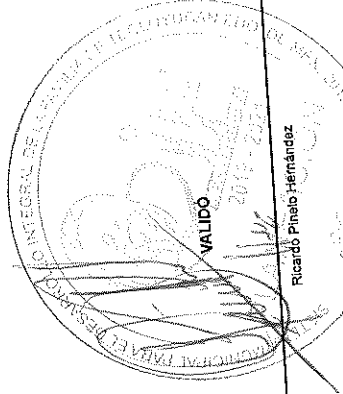

ELABORÓ:
 Genaro Iván Pérez López

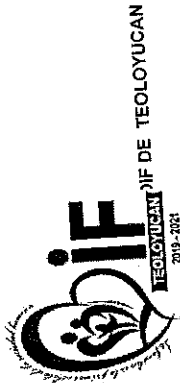

SECRETARÍA DE ECONOMÍA Y FINANZAS
TEOLOYUCAN
 2019-2021

Sistema de Coordinación Hacendaria del Estado de México con sus Municipios
Manual para la Planeación, Programación y Presupuestación Municipal del Ejercicio Anual 2020
 Presupuesto Basado en Resultados Municipal

PHRM-01d FICHA TECNICA DE DISEÑO DE INDICADORES ESTRATEGICOS O DE GESTION 2020

PILAR DE DESARROLLO / EJE TRANSVERSAL: Eje transversal II: Gobierno Moderno, Capaz y Responsable
TEMA DE DESARROLLO: Gestión para Resultados y evaluación del desempeño.
PROGRAMA PRESUPUESTARIO: 01050206 Consolidación de la administración pública de resultados
PROYECTO: 010502060301 Control del patrimonio y normatividad
OBJETIVO DEL PROGRAMA PRESUPUESTARIO: Comprende el conjunto de actividades y herramientas para coadyuvar a que la actuación de los servidores públicos sea eficaz, eficiente y transparente, a fin de generar resultados con apego a los principios de legalidad, objetividad, imparcialidad, eficiencia, equidad, transparencia, economía, integridad, que permitan la toma de decisiones sobre la aplicación de los recursos públicos con el objeto de mejorar la calidad del gasto público y la rendición de cuentas.
DEPENDENCIA GENERAL: 800 DIRECCIÓN GENERAL
DEPENDENCIA AUXILIAR: 305 Supervisión

ESTRUCTURA DEL INDICADOR
 010502060402 Desarrollo institucional

Numero: NC 2
NOMBRE DEL INDICADOR: Tasa de variación en el gasto por concepto de adquisiciones, bienes y servicios.
FÓRMULA DEL CÁLCULO: ((Monto por concepto de adquisiciones+ Monto por suministro de gasolina + Monto por pago de servicios consumidos del semestre actual/ Monto por concepto de adquisiciones+ Monto por suministro de gasolina + Monto por pago de servicios consumidos del semestre anterior)-1)*100

INTERPRETACIÓN: La normatividad en materia de contratación y adquisiciones incluye obligatoriedad para los municipios
DIMENSIÓN QUE ATIENDE: Eficiencia
FACTOR DE COMPARACIÓN: Monto ejercido del semestre del año anterior
DESCRIPCIÓN DEL FACTOR DE COMPARACIÓN: Monto ejercido del semestre del año anterior
LINEA BASE: Monto Ejercido

FRECUENCIA DE MEDICIÓN: Semestral
TIPO DE INDICADOR: Gestión

VARIABLES DEL INDICADOR	UNIDAD DE MEDIDA	TIPO DE OPERACION	CALENDARIZACIÓN TRIMESTRAL				META ANUAL
			TRIM 1	TRIM 2	TRIM 3	TRIM 4	
Monto por concepto de adquisiciones	Monto	Sumable	0.00	1,236,879.10	0.00	1,242,608.40	2,479,487.50
Monto por suministro de gasolina	Monto	Sumable	0.00	223,200.00	0.00	223,200.00	446,400.00
Monto por pago de servicios consumidos del semestre actual	Adquisiciones y servicios	Sumable	0.00	13,800.00	0.00	13,800.00	27,600.00
Monto por concepto de adquisiciones	Adquisiciones y servicios	Sumable	0.00	1,057,313.17	0.00	876,553.12	1,963,866.29
Monto por suministro de gasolina	Monto	Sumable	0.00	199,699.47	0.00	207,337.23	407,026.70
Monto por pago de servicios consumidos del semestre anterior	Monto	Sumable	0.00	19,388.00	0.00	32,153.00	51,541.00
RESULTADO ESPERADO			0.00	142.82	0.00	32.55	21.92

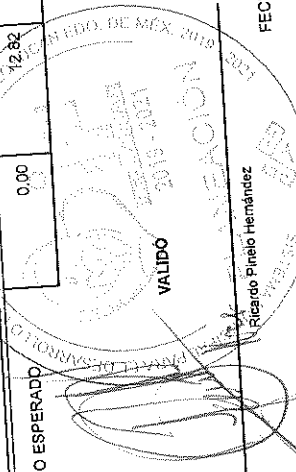

DESCRIPCIÓN DE LA META ANUAL: Registro de los montos correspondientes
ELABORÓ: Ricardo Pineda Hernández
SECRETARÍA DE ECONOMÍA Y FINANZAS
 Gerardo Ivan Pérez López

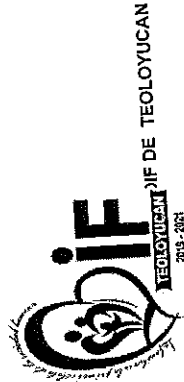

PBRM-01d FICHA TECNICA DE DISEÑO DE INDICADORES ESTRATEGICOS O DE GESTION 2020

PILAR DE DESARROLLO / EJE TRANSVERSAL:
 Eje transversal II: Gobierno Moderno, Capaz y Responsable
TEMA DE DESARROLLO:
 Gestión para Resultados y evaluación del desempeño.
PROGRAMA PRESUPUESTARIO:
 01050206
PROYECTO:
 010502060301
OBJETIVO DEL PROGRAMA PRESUPUESTARIO:
 Consolidación de la administración pública de resultados
 Control del patrimonio y normatividad

010502060402
 Desarrollo institucional
 Comprende el conjunto de actividades y herramientas para coadyuvar a que la actuación de los servidores públicos sea eficaz, eficiente y transparente, a fin de generar resultados con apego a los principios de legalidad, objetividad, imparcialidad, eficiencia, eficacia, equidad, transparencia, economía, integridad, que permiten la toma de decisiones sobre la aplicación de los recursos públicos con el objeto de mejorar la calidad del gasto público y la rendición de cuentas.

DEPENDENCIA GENERAL:
 B00 DIRECCIÓN GENERAL
DEPENDENCIA AUXILIAR:
 305 Supervisión

ESTRUCTURA DEL INDICADOR

NC 2
 Tasa de variación en el gasto por concepto de adquisiciones, bienes y servicios.

NOMBRE DEL INDICADOR:
 ((Monto por concepto de adquisiciones+ Monto por suministro de gasolina + Monto por pago de servicios consumidos del semestre anterior)-1)*100
FÓRMULA DEL CÁLCULO:
 La normatividad en materia de contratación y adquisiciones incluye obligatoriedad para los municipios

INTERPRETACIÓN:
 Eficiencia
DIMENSIÓN QUE ATIENDE:
 Monto ejercido del semestre del año anterior
FACTOR DE COMPARACIÓN:
 Monto ejercido del semestre del año anterior
DESCRIPCIÓN DEL FACTOR DE COMPARACIÓN:
 Monto Ejercido

FRECUENCIA DE MEDICIÓN:
 Semestral
TIPO DE INDICADOR:
 Gestión

MEDIOS DE VERIFICACIÓN:
 Estado Comparativo de Egresos
METAS DE ACTIVIDADES RELACIONADAS Y AVANCE
 ACTUALIZACIÓN DE INVENTARIO DE BIENES MUEBLES E INMUEBLES
 ACTUALIZACIÓN DE LAS OBLIGACIONES DE TRANSPARENCIA

ACTUALIZACIÓN DE DOCUMENTACIÓN PARA EL DESARROLLO INSTITUCIONAL

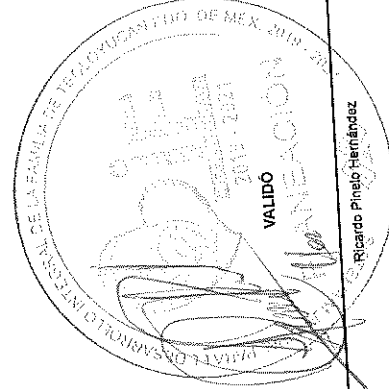

ELABORÓ

César Ivan Pérez López

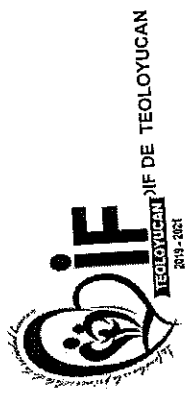

PBRM-018 FICHA TECNICA DE DISEÑO DE INDICADORES ESTRATEGICOS O DE GESTION 2020

Eje transversal II: Gobierno Moderno, Cepéz y Responsable
 Gestión para Resultados y evaluación del desempeño.
 010502060402 Desarrollo institucional
 010502060301 Control del patrimonio y normatividad
 Comprende el conjunto de actividades y herramientas para coadyuvar a que la actuación de los servidores públicos sea eficaz, eficiente y transparente, a fin de generar resultados con apego a los principios de legalidad, objetividad, imparcialidad, eficiencia, equidad, transparencia, economía, integridad, que permitan la toma de decisiones sobre la aplicación de los recursos públicos con el objeto de mejorar la calidad del gasto público y la rendición de cuentas.

800 DIRECCIÓN GENERAL
 305 Supervisión

ESTRUCTURA DEL INDICADOR

Numero NC 3
 Tasa de variación en el registro de bienes patrimoniales.
 NOMBRE DEL INDICADOR: ((Suma del patrimonio registrado en el inventario municipal en el semestre actual/ Suma del patrimonio registrado en el semestre anterior)-1)*100
 FORMULA DEL CÁLCULO: La normatividad en materia de control patrimonial incluye obligatoriedad para los municipios.
 INTERPRETACIÓN: Eficiencia
 DIMENSIÓN QUE ATIENDE: Patrimonio adquirido
 FACTOR DE COMPARACIÓN: Inventarios actualizados
 DESCRIPCIÓN DEL FACTOR DE COMPARACIÓN: Patrimonio

FRECUENCIA DE MEDICIÓN: Semestral
 TIPO DE INDICADOR: Gestión

VARIABLES DEL INDICADOR	UNIDAD DE MEDIDA	CALENDARIZACIÓN TRIMESTRAL				META ANUAL
		TRIM 1	TRIM 2	TRIM 3	TRIM 4	
Suma del patrimonio registrado en el inventario municipal en el semestre actual	Monto del patrimonio	0.00	79,000.00	0.00	53,000.00	132,000.00
Suma del patrimonio registrado en el inventario municipal en el semestre anterior	Monto del Patrimonio	0.00	45,097.90	0.00	34,100.00	79,197.90
RESULTADO ESPERADO		0.00	75.17	0.00	55.43	66.67

Registro y control del Patrimonio respetando la normatividad vigente
 Inventarios actualizados
 ACTUALIZACIÓN DE INVENTARIO DE BIENES MUEBLES E INMUEBLES
 ACTUALIZACIÓN DE LAS OBLIGACIONES DE TRANSPARENCIA

ACTUALIZACIÓN DE DOCUMENTACIÓN PARA EL DESARROLLO INSTITUCIONAL

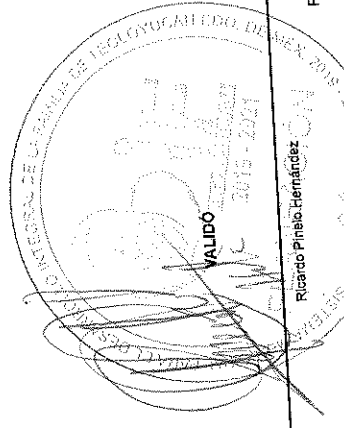

ELABORÓ
 Genaro Ivan Pérez López



PBRM-01d FICHA TECNICA DE DISEÑO DE INDICADORES ESTRATEGICOS O DE GESTION 2020

PILAR DE DESARROLLO / EJE TRANSVERSAL: Eje transversal II: Gobierno Moderno, Capaz y Responsable
TEMA DE DESARROLLO: Gestión para Resultados y evaluación del desempeño.
PROGRAMA PRESUPUESTARIO: 01050206
PROYECTO: 010502060301
OBJETIVO DEL PROGRAMA PRESUPUESTARIO: Control del patrimonio y normatividad

DEPENDENCIA GENERAL: B00 DIRECCIÓN GENERAL
DEPENDENCIA AUXILIAR: 305 Supervisión

ESTRUCTURA DEL INDICADOR
 Porcentaje de supervisiones realizadas a las unidades administrativas para verificar la puntualidad y asistencia de los servidores públicos (Supervisiones realizadas a las unidades administrativas /Supervisiones programadas a las unidades administrativas) *100

NUMERO: NA 1.1
FÓRMULA DEL CÁLCULO: La normatividad administrativa marca los controles de puntualidad y asistencia que se deben seguir
INTERPRETACIÓN: Eficiencia
DIMENSIÓN QUE ATIENDE: Registros administrativos
FACTOR DE COMPARACIÓN: Registros administrativos
DESCRIPCIÓN DEL FACTOR DE COMPARACIÓN: Informe
LINEA BASE

FRECUENCIA DE MEDICIÓN: Trimestral
TIPO DE INDICADOR: Gestión

CALENDARIZACIÓN TRIMESTRAL

VARIABLES DEL INDICADOR	UNIDAD DE MEDIDA	TIPO DE OPERACION	TRIM 1	TRIM 2	TRIM 3	TRIM 4	META ANUAL
Supervisiones realizadas a las unidades administrativas	Informe	Sumable	6.00	6.00	6.00	6.00	24.00
Supervisiones programadas a las unidades administrativas	Informe	Sumable	6.00	6.00	6.00	6.00	24.00
		RESULTADO ESPERADO	100.00	100.00	100.00	100.00	100.00

DESCRIPCIÓN DE LA META ANUAL: Supervisar los controles de puntualidad y asistencia bajo la normatividad administrativa vigente
MEDIOS DE VERIFICACIÓN: Registros Administrativos.
METAS DE ACTIVIDADES RELACIONADAS Y AVANCE: ACTUALIZACIÓN DE INVENTARIO DE BIENES MUEBLES E INMUEBLES
 ACTUALIZACIÓN DE LAS OBLIGACIONES DE TRANSPARENCIA

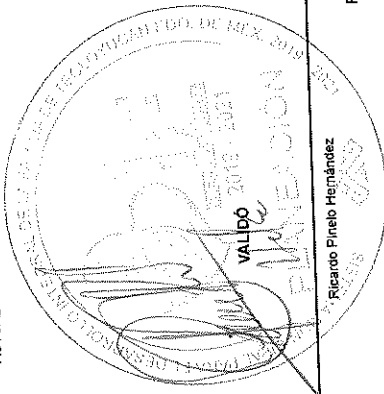

ELABORÓ

Geriño Ivan Pérez López

Presupuesto Basado en Resultados Municipal

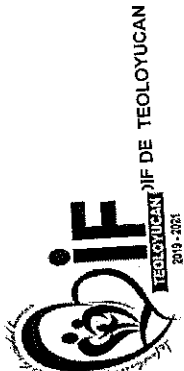

PBRM-01d FICHA TECNICA DE DISEÑO DE INDICADORES ESTRATEGICOS O DE GESTION 2020

PILAR DE DESARROLLO / EJE TRANSVERSAL: Eje transversal II: Gobierno Moderno, Capaz y Responsable
TEMA DE DESARROLLO: Gestión para Resultados y evaluación del desempeño.
PROGRAMA PRESUPUESTARIO: 01050206
PROYECTO: 010502060301
OBJETIVO DEL PROGRAMA PRESUPUESTARIO: Control del patrimonio y normatividad

DEPENDENCIA GENERAL: B00 DIRECCIÓN GENERAL
DEPENDENCIA AUXILIAR: 305 Supervisión

ESTRUCTURA DEL INDICADOR: Porcentaje de movimientos de personal.
Numero: NA 1.2
NOMBRE DEL INDICADOR: (Movimientos de altas y bajas efectuados/Movimientos de altas y bajas en proceso)*100
FÓRMULA DEL CÁLCULO: La normatividad administrativa en materia de recursos humanos marca el procedimiento de alta y baja para el personal.
INTERPRETACIÓN: Eficiencia
DIMENSIÓN QUE ATIENDE: Reporte
FACTOR DE COMPARACIÓN: Reporte de movimientos del personal adscrito
DESCRIPCIÓN DEL FACTOR DE COMPARACIÓN: Reportes
LINEA BASE: Reportes

FRECUENCIA DE MEDICIÓN: Semestral
TIPO DE INDICADOR: Gestión

VARIABLES DEL INDICADOR	UNIDAD DE MEDIDA	CALENDARIZACIÓN TRIMESTRAL				META ANUAL
		TRIM 1	TRIM 2	TRIM 3	TRIM 4	
Movimientos de altas y bajas efectuados	Reportes	0.00	1.00	0.00	1.00	2.00
Movimientos de altas y bajas en proceso	Reportes	0.00	1.00	0.00	1.00	2.00
RESULTADO ESPERADO		0.00	100.00	0.00	100.00	100.00

DESCRIPCIÓN DE LA META ANUAL: Realizar los reportes correspondientes para respetar la normatividad administrativa vigente en materia de recursos humanos
MEDIOS DE VERIFICACIÓN: Registros Administrativos
METAS DE ACTIVIDADES RELACIONADAS Y AVANCE: ACTUALIZACIÓN DE INVENTARIO DE BIENES MUEBLES E INMUEBLES
 ACTUALIZACIÓN DE LAS OBLIGACIONES DE TRANSPARENCIA

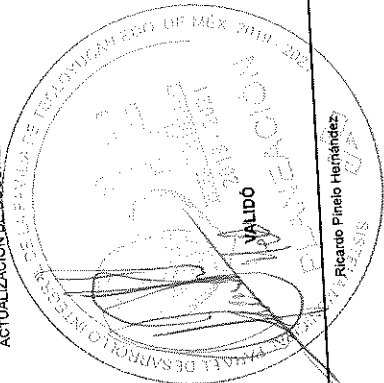

ELABORÓ
 Ricardo Pinedo Hernández
 Gerente Ivan Pérez López

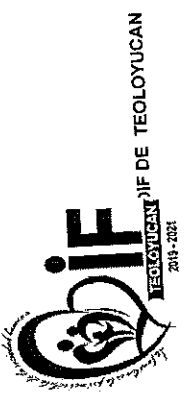

PBRM-01d FICHA TECNICA DE DISEÑO DE INDICADORES ESTRATEGICOS O DE GESTION 2020

PILAR DE DESARROLLO /EJE TRANSVERSAL: Eje transversal II: Gobierno Moderno, Capaz y Responsable
TEMA DE DESARROLLO: Gestión para Resultados y evaluación del desempeño.
PROGRAMA PRESUPUESTARIO: 01050206 Consolidación de la administración pública de resultados
PROYECTO: 010502060301 Control del patrimonio y normatividad
OBJETIVO DEL PROGRAMA PRESUPUESTARIO: Comprende el conjunto de actividades y herramientas para coadyuvar a que la actuación de los servidores públicos sea eficaz, eficiente y transparente, a fin de generar resultados con apego a los principios de legalidad, objetividad, profesionalismo, honradez, lealtad, imparcialidad, eficiencia, eficacia, equidad, transparencia, economía, integridad, que permitan la toma de decisiones sobre la aplicación de los recursos públicos con el objeto de mejorar la calidad del gasto público y la rendición de cuentas.

DEPENDENCIA GENERAL: B00 DIRECCIÓN GENERAL
DEPENDENCIA AUXILIAR: 305 Supervisión
ESTRUCTURA DEL INDICADOR
 010502060402 Desarrollo institucional

Numero: NA 2.1
NOMBRE DEL INDICADOR: Porcentaje en la ejecución del Programa Anual de Adquisiciones
FÓRMULA DEL CÁLCULO: (Monto por concepto de adquisiciones ejercido/Monto por concepto de adquisiciones programadas)*100
INTERPRETACIÓN: La normatividad en materia de contratación marca el procedimiento para determinar la planeación de adquisiciones.
DIMENSIÓN QUE ATIENDE: Eficiencia
FACTOR DE COMPARACIÓN: Presupuesto de Egresos
DESCRIPCIÓN DEL FACTOR DE COMPARACIÓN: Presupuesto de egresos
LINEA BASE: Presupuesto de egresos

FRECUENCIA DE MEDICIÓN: Trimestral
TIPO DE INDICADOR: Gestión

VARIABLES DEL INDICADOR	UNIDAD DE MEDIDA	CALENDARIZACIÓN TRIMESTRAL				META ANUAL
		TRIM 1	TRIM 2	TRIM 3	TRIM 4	
Monto por concepto de adquisiciones ejercido	Monto de adquisiciones	713,044.60	747,034.50	691,060.40	774,758.00	2,925,887.50
Monto por concepto de adquisiciones programadas	Monto de adquisiciones	713,044.60	747,034.50	691,060.40	774,758.00	2,925,887.50
RESULTADO ESPERADO		100.00	100.00	100.00	100.00	100.00

DESCRIPCIÓN DE LA META ANUAL: Registro y control de Programa Anual de Adquisiciones
MEDIOS DE VERIFICACIÓN: Listas de asistencia de los servidores públicos coordinados.
METAS DE ACTIVIDADES RELACIONADAS Y AVANCE: ACTUALIZACIÓN DE INVENTARIO DE BIENES MUEBLES E INMUEBLES
 ACTUALIZACIÓN DE LAS OBLIGACIONES DE TRANSPARENCIA

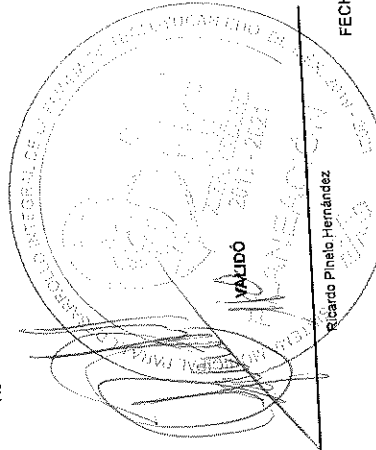

ELABORÓ
 Genaro Ivan Pérez López

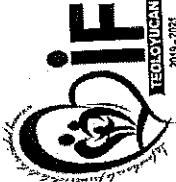

Sistema de Coordinación Hacendaria con los Municipios
Manual para la Planeación, Programación y Presupuestación Municipal del Ejercicio Anual 2020
 Presupuesto Basado en Resultados Municipal

OFI
 OFICINA FISCALIZADORA
 DE TEOLOYUCAN
 2019-2023

PBRM-01d FICHA TECNICA DE DISEÑO DE INDICADORES ESTRATEGICOS O DE GESTION 2020

PILAR DE DESARROLLO / EJE TRANSVERSAL: Eje transversal II: Gobierno Moderno, Cepaz y Responsable
TEMA DE DESARROLLO: Gestión para Resultados y evaluación del desempeño.
PROGRAMA PRESUPUESTARIO: 01050206 Consolidación de la administración pública de resultados
PROYECTO: 010502060301 Control del patrimonio y normatividad
OBJETIVO DEL PROGRAMA PRESUPUESTARIO: Comprende el conjunto de actividades y herramientas para coadyuvar a que la actuación de los servidores públicos sea eficaz, eficiente y transparente, a fin de generar resultados con apego a los principios de legalidad, objetividad, profesionalismo, honradez, lealtad, imparcialidad, eficiencia, equidad, transparencia, economía, integridad, que permitan la toma de decisiones sobre la aplicación de los recursos públicos con el objeto de mejorar la calidad del gasto público y la rendición de cuentas.
DEPENDENCIA GENERAL: 800 DIRECCIÓN GENERAL
DEPENDENCIA AUXILIAR: 305 Supervisión

Numero NA 2.2
NOMBRE DEL INDICADOR: Tasa de variación en la distribución de insumos a las áreas administrativas para la prestación y otorgamiento de bienes y servicios
FÓRMULA DEL CÁLCULO: (Erogaciones por concepto de insumos a las áreas administrativas para la prestación y otorgamiento de bienes y servicios en el trimestre anterior) / (Erogaciones administrativas para la prestación y otorgamiento de bienes y servicios en el trimestre anterior) * 100
INTERPRETACIÓN: La normalidad en materia administrativa estandariza los procesos de control sobre los bienes y servicios contratados
DIMENSIÓN QUE ATIENDE: Eficiencia
FACTOR DE COMPARACIÓN: Presupuesto de Egresos
DESCRIPCIÓN DEL FACTOR DE COMPARACIÓN: Presupuesto de Egresos
LÍNEA BASE: Presupuesto de Egresos

FRECUENCIA DE MEDICIÓN: Trimestral
TIPO DE INDICADOR: Gestión

CALENDARIZACIÓN TRIMESTRAL

VARIABLES DEL INDICADOR	UNIDAD DE MEDIDA	TIPO DE OPERACION	TRIM 1	TRIM 2	TRIM 3	TRIM 4	META ANUAL
Erogaciones por concepto de insumos a las áreas administrativas para la prestación y otorgamiento de bienes y servicios en el trimestre actual	Erogaciones	Sumable	713,044.60	747,034.50	691,050.40	774,758.00	2,925,887.50
Erogaciones por concepto de insumos a las áreas administrativas para la prestación y otorgamiento de bienes y servicios en el trimestre anterior	Erogaciones	Sumable	713,044.60	747,034.50	691,050.40	774,758.00	2,925,887.50
RESULTADO ESPERADO							
			0.00	0.00	0.00	0.00	0.00

DESCRIPCIÓN DE LA META ANUAL: Registro y control de las Erogaciones por area administrativa
MEDIOS DE VERIFICACIÓN: Registros Administrativos
METAS DE ACTIVIDADES RELACIONADAS Y AVANCE: ACTUALIZACIÓN DE INVENTARIO DE BIENES MUEBLES E INMUEBLES
 ACTUALIZACIÓN DE LAS OBLIGACIONES DE TRANSPARENCIA

ACTUALIZACIÓN DE DOCUMENTACIÓN PARA EL DESARROLLO INSTITUCIONAL

VALIDO

Ricardo Pinedo Hernández

ELABORÓ
 Gerardo Man Pérez López

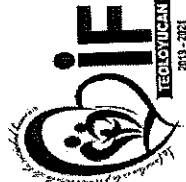

PFM-01d FICHA TECNICA DE DISEÑO DE INDICADORES ESTRATEGICOS O DE GESTION 2020

PILAR DE DESARROLLO / EJE TRANSVERSAL: Eje transversal II: Gobierno Moderno, Capaz y Responsable
TEMA DE DESARROLLO: Gestión para Resultados y evaluación del desempeño.
PROGRAMA PRESUPUESTARIO: 01050206 Consolidación de la administración pública de resultados
PROYECTO: 010502060301 Control del patrimonio y normatividad
OBJETIVO DEL PROGRAMA PRESUPUESTARIO: Comprende el conjunto de actividades y herramientas para coadyuvar a que la actuación de los servidores públicos sea eficaz, eficiente y transparente, a fin de generar resultados con apego a los principios de legalidad, objetividad, profesionalismo, honradez, lealtad, imparcialidad, eficacia, equidad, transparencia, economía, integridad, que permitan la toma de decisiones sobre la aplicación de los recursos públicos con el objeto de mejorar la calidad del gasto público y la rendición de cuentas.
DEPENDENCIA GENERAL: 800 DIRECCIÓN GENERAL
DEPENDENCIA AUXILIAR: 305 Supervisión

ESTRUCTURA DEL INDICADOR

Numero NA 3.1
NOMBRE DEL INDICADOR: Porcentaje de bienes muebles e inmuebles inventariados
FÓRMULA DEL CÁLCULO: (Bienes muebles e inmuebles registrados en el inventario del municipio/ Bienes muebles e inmuebles en proceso de registro en el inventario del municipio)*100
INTERPRETACIÓN: La normatividad en materia de control patrimonial establece los requerimientos para la correcta integración de bienes muebles e inmuebles.

DIMENSIÓN QUE ATIENDE: Eficiencia
FACTOR DE COMPARACIÓN: Cédula de Bienes
DESCRIPCIÓN DEL FACTOR DE COMPARACIÓN: Cédula de Bienes de cada mes del año anterior
LÍNEA BASE: Cédula de Bienes

FRECUENCIA DE MEDICIÓN: Trimestral
TIPO DE INDICADOR: Gestión

CALENDARIZACIÓN TRIMESTRAL

VARIABLES DEL INDICADOR	UNIDAD DE MEDIDA	TIPO DE OPERACION	TRIM 1	TRIM 2	TRIM 3	TRIM 4	META ANUAL
Bienes muebles e inmuebles registrados en el inventario del municipio	Informe Mensual	Sumable	3.00	3.00	3.00	3.00	12.00
Bienes muebles e inmuebles en proceso de registro en el inventario del municipio	Informe Mensual	Sumable	3.00	3.00	3.00	3.00	12.00
		RESULTADO ESPERADO	100.00	100.00	100.00	100.00	100.00

DESCRIPCIÓN DE LA META ANUAL: Registro y control del Patrimonio del Sistema Inventario.
MEDIOS DE VERIFICACIÓN: ACTUALIZACIÓN DE INVENTARIO DE BIENES MUEBLES E INMUEBLES
METAS DE ACTIVIDADES RELACIONADAS Y AVANCE: ACTUALIZACIÓN DE LAS OBLIGACIONES DE TRANSPARENCIA

ACTUALIZACIÓN DE DOCUMENTACIÓN PARA EL DESARROLLO INSTITUCIONAL

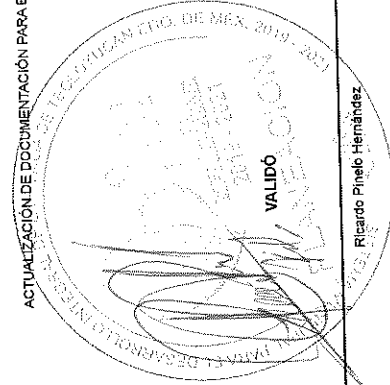

ELABORÓ

Genaro Ivan Pérez López

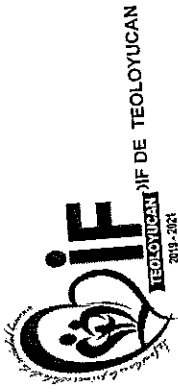

PBRM-01d FICHA TECNICA DE DISEÑO DE INDICADORES ESTRATEGICOS O DE GESTION 2020

PILAR DE DESARROLLO / EJE TRANSVERSAL: Eje transversal II: Gobierno Moderno, Capaz y Responsable
TEMA DE DESARROLLO: Gestión para Resultados y evaluación del desempeño.
PROGRAMA PRESUPUESTARIO: 01050206 Consolidación de la administración pública de resultados
PROYECTO: 010502060301 Control del patrimonio y normatividad

OBJETIVO DEL PROGRAMA PRESUPUESTARIO: Comprende el conjunto de actividades y herramientas para coadyuvar a que la actuación de los servidores públicos sea eficaz, eficiente y transparente, a fin de generar resultados con apego a los principios de legalidad, objetividad, imparcialidad, eficiencia, equidad, transparencia, economía, integridad, que permitan la toma de decisiones sobre la aplicación de los recursos públicos con el objeto de mejorar la calidad del gasto público y la rendición de cuentas.
BOO DIRECCIÓN GENERAL: 305 Supervisión

DEPENDENCIA GENERAL: ESTRUCTURA DEL INDICADOR
DEPENDENCIA AUXILIAR: 305 Supervisión

Numero: NA 3.2
NOMBRE DEL INDICADOR: Porcentaje de verificación y control al inventario patrimonial municipal
FÓRMULA DEL CÁLCULO: (Verificaciones físicas al inventario patrimonial realizadas/Verificaciones físicas al inventario patrimonial programadas)*100
INTERPRETACIÓN: La normatividad administrativa obliga a la autoridad municipal al correcto cuidado de los bienes muebles e inmuebles a través de las revisiones físicas de inventario.

DIMENSIÓN QUE ATIENDE: Eficiencia
FACTOR DE COMPARACIÓN: Inventario Semestral
DESCRIPCIÓN DEL FACTOR DE COMPARACIÓN: Actualización del Inventario del semestre del año anterior
LÍNEA BASE: Inventario Semestral

FRECUENCIA DE MEDICIÓN: Trimestral
TIPO DE INDICADOR: Gestión

VARIABLES DEL INDICADOR	UNIDAD DE MEDIDA	CALENDARIZACIÓN TRIMESTRAL				META ANUAL
		TRIM 1	TRIM 2	TRIM 3	TRIM 4	
Verificaciones físicas al inventario patrimonial municipal realizadas	Reporte	0.00	1.00	0.00	1.00	2.00
Verificaciones físicas al inventario patrimonial municipal programadas	Reporte	0.00	1.00	0.00	1.00	2.00
RESULTADO ESPERADO		0.00	100.00	0.00	100.00	100.00

DESCRIPCIÓN DE LA META ANUAL: Registro, actualización y control del Patrimonio del Sistema
MEDIOS DE VERIFICACIÓN: Reportes de Verificación
METAS DE ACTIVIDADES RELACIONADAS Y AVANCE: ACTUALIZACIÓN DE INVENTARIO DE BIENES MUEBLES E INMUEBLES
 ACTUALIZACIÓN DE LAS OBLIGACIONES DE TRANSPARENCIA

ELABORÓ  **VALIDO**

SECRETARÍA DE FINANZAS Y PLANEACIÓN
 ESTADO DE MÉXICO
 2019 - 2021

ACTUALIZACIÓN DE DOCUMENTACIÓN PARA EL DESARROLLO INSTITUCIONAL

FECHA DE ELABORACIÓN: 04/03/2020
 Hoja: 46 de 206

Sistema de Coordinación Hacendaria del Estado de México con sus Municipios
Manual para la Planeación, Programación y Presupuestación Municipal del Ejercicio Anual 2020
 Presupuesto Basado en Resultados Municipal



PBRM-01d FICHA TECNICA DE DISEÑO DE INDICADORES ESTRATEGICOS O DE GESTION 2020

PILAR DE DESARROLLO / EJE TRANSVERSAL: Eje transversal II. Gobierno Moderno, Capaz y Responsable
TEMA DE DESARROLLO: Comunicación y diálogo con la ciudadanía como elemento clave de gobernabilidad.
PROGRAMA PRESUPUESTARIO: 01060301 Comunicación pública y fortalecimiento informativo
PROYECTO: 010603010103 Difusión y comunicación institucional

OBJETIVO DEL PROGRAMA PRESUPUESTARIO: Difundir los valores y principios de gobierno, promoviendo la cultura de la información transparente y corresponsable entre gobierno, medios y sectores sociales, con pleno respeto a la libertad de expresión y mantener informada a la sociedad sobre las acciones gubernamentales, convocando su participación en asuntos de interés público.
DEPENDENCIA GENERAL: B00 DIRECCIÓN GENERAL
DEPENDENCIA AUXILIAR: 302 Comunicación Social

ESTRUCTURA DEL INDICADOR: 302 Comunicación Social
Numero: NF 1
NOMBRE DEL INDICADOR: Tasa de variación en las acciones de difusión de información gubernamental en los medios de comunicación
FÓRMULA DEL CÁLCULO: ((Acciones de difusión de información gubernamental en los medios de comunicación realizados en el año actual/Acciones de difusión de la información gubernamental en los medios de comunicación efectuados en el año anterior)-1)*100

INTERPRETACIÓN: N/A
DIMENSIÓN QUE ATIENDE: Eficiencia
FACTOR DE COMPARACIÓN: Publicaciones en Medios de Comunicación en el año anterior
DESCRIPCIÓN DEL FACTOR DE COMPARACIÓN: Publicaciones en Medios de Comunicación en el año anterior
LÍNEA BASE: Publicaciones

VARIABLES DEL INDICADOR

UNIDAD DE MEDIDA	TIPO DE OPERACION	TRIM 1	TRIM 2	TRIM 3	TRIM 4	META ANUAL
Acciones	Sumable	0.00	0.00	0.00	545.00	545.00
Acciones	Sumable	0.00	0.00	0.00	220.00	220.00
RESULTADO ESPERADO						147.73

DESCRIPCIÓN DE LA META ANUAL: Difundir información a través de los medios de comunicación
MEDIOS DE VERIFICACIÓN: Sistemas de control de la información publicada en los medios de comunicación
METAS DE ACTIVIDADES RELACIONADAS Y AVANCE: DIFUSIÓN DE SPOTS INFORMATIVOS, EN LOS MEDIOS AUDIOVISUALES DE COMUNICACIÓN MASIVA
 ELABORACIÓN DE DISEÑOS GRÁFICOS, CON OBJETIVOS ESPECÍFICOS DE DIFUSIÓN, PARA EVEN GENERAR CARTELES INFORMATIVOS PARA LA DIFUSIÓN DE CONTENIDO A TEMPORAL.

ELABORACIÓN DE DISEÑOS GRÁFICOS, CON OBJETIVOS ESPECÍFICOS DE DIFUSIÓN.
 DIFUSIÓN DE SPOTS INFORMATIVOS, EN LOS MEDIOS AUDIOVISUALES DE COMUNICACIÓN MASIVA

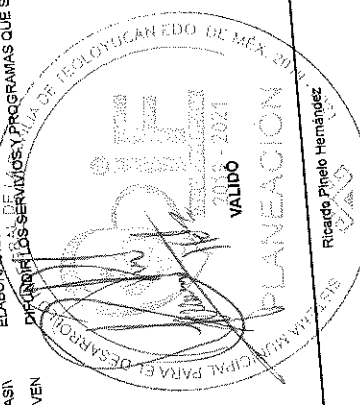

ELABORÓ

Ricardo Pineda Hernández

FECHA DE ELABORACIÓN: 28/02/2020

Sistema de Coordinación Hacendaria del Estado de México con sus Municipios
Manual para la Planeación, Programación y Presupuestación Municipal del Ejercicio Anual 2020
 Presupuesto Basado en Resultados Municipal

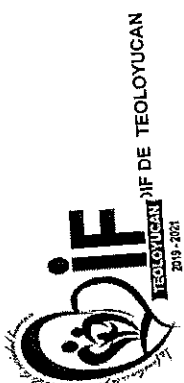

PBRM-01d FICHA TECNICA DE DISEÑO DE INDICADORES ESTRATEGICOS O DE GESTION 2020

PILAR DE DESARROLLO / EJE TRANSVERSAL: Eje transversal II: Gobierno Moderno, Capaz y Responsable
TEMA DE DESARROLLO: Comunicación y diálogo con la ciudadanía como elemento clave de gobernabilidad.
PROGRAMA PRESUPUESTARIO: 01080301 Comunicación pública y fortalecimiento informativo
PROYECTO: 010803010103 Difusión y comunicación institucional
OBJETIVO DEL PROGRAMA PRESUPUESTARIO: Difundir los valores y principios de gobierno, promoviendo la cultura de la información transparente y corresponsable entre gobierno, medios y sectores sociales, con pleno respeto a la libertad de expresión y mantener informada a la sociedad sobre las acciones gubernamentales, convocando su participación en asuntos de interés público.
DEPENDENCIA GENERAL: 800 DIRECCIÓN GENERAL
DEPENDENCIA AUXILIAR: 302 Comunicación Social

ESTRUCTURA DEL INDICADOR
 Tasa de variación de actividades de difusión sobre los valores, principios, obras y acciones del gobierno municipal
 ((Eventos para fortalecer la comunicación e información pública dirigida a los habitantes del municipio realizados en el año anterior) / (1) * 100
 La población requiere información oportuna del actuar de sus autoridades locales

Numero: NP 1
NOMBRE DEL INDICADOR: Eficiencia
FÓRMULA DEL CÁLCULO: Información Difundida
INTERPRETACIÓN: Información Difundida
DIMENSIÓN QUE ATIENDE: Información Difundida
FACTOR DE COMPARACIÓN: Información Difundida
DESCRIPCIÓN DEL FACTOR DE COMPARACIÓN: Información Difundida
LINEA BASE: Información Difundida

FRECUENCIA DE MEDICIÓN: Anual
TIPO DE INDICADOR: Estratégico

VARIABLES DEL INDICADOR	UNIDAD DE MEDIDA	CALENDARIZACIÓN TRIMESTRAL				META ANUAL
		TRIM 1	TRIM 2	TRIM 3	TRIM 4	
Eventos para fortalecer la comunicación e información pública dirigida a los habitantes del municipio realizados en el año actual	Lonas de Difusión	0.00	0.00	0.00	13.00	13.00
Eventos para fortalecer la comunicación e información pública dirigida a los habitantes del municipio realizados en el año anterior	Lonas de Difusión	0.00	0.00	0.00	12.00	12.00
	RESULTADO ESPERADO	0.00	0.00	0.00	8.33	8.33

DESCRIPCIÓN DE LA META ANUAL: Difundir los eventos con el objetivo de mantener informados a los habitantes, sobre las acciones del Sistema
MEDIOS DE VERIFICACIÓN: Comparativo de los soportes informativos de comunicación pública.
METAS DE ACTIVIDADES RELACIONADAS Y AVANCE: DIFUSIÓN DE SPOTS INFORMATIVOS, EN LOS MEDIOS AUDIOVISUALES DE COMUNICACIÓN MASA
 ELABORACIÓN DE DISEÑOS GRÁFICOS, CON OBJETIVOS ESPECÍFICOS DE DIFUSIÓN, PARA EVEN
 GENERAR CARTELES INFORMATIVOS PARA LA DIFUSIÓN DE CONTENIDO A TEMPORAL



ELABORÓ
 Enrique Meza Calzonci

Sistema de Coordinación Hacendaria del Estado de México con sus Municipios
Manual para la Planeación, Programación y Presupuestación Municipal del Ejercicio Anual 2020
 Presupuesto Basado en Resultados Municipal

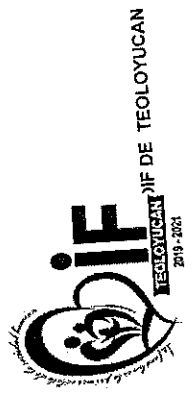

PBRM-01d FICHA TECNICA DE DISEÑO DE INDICADORES ESTRATEGICOS O DE GESTION 2020

PILAR DE DESARROLLO / EJE TRANSVERSAL: Eje transversal II: Gobierno Moderno, Capaz y Responsable
 Comunicación y diálogo con la ciudadanía como elemento clave de gobernabilidad.
TEMA DE DESARROLLO: Comunicación y diálogo con la ciudadanía como elemento clave de gobernabilidad.
PROGRAMA PRESUPUESTARIO: 01060301 Comunicación pública y fortalecimiento informativo
PROYECTO: 010603010103 Difusión y comunicación institucional
OBJETIVO DEL PROGRAMA PRESUPUESTARIO: Difundir los valores y principios de gobierno, promoviendo la cultura de la información transparente y responsable entre gobierno, medios y sectores sociales, con pleno respeto a la libertad de expresión y mantener informada a la sociedad sobre las acciones gubernamentales, convocando su participación en asuntos de interés público.
DEPENDENCIA GENERAL: B00 DIRECCIÓN GENERAL
DEPENDENCIA AUXILIAR: 302 Comunicación Social

ESTRUCTURA DEL INDICADOR

Numero: NC 1
 Nombre del indicador: Porcentaje de divulgación de planes y programas de acción gubernamental para instancias de gobierno y la sociedad.
 Fórmula del cálculo: (Planes y programas de acción gubernamental divulgados/Total de planes de acción gubernamental que maneja la administración municipal)*100
 Interpretación: Eficiencia
 Dimensión que atiende:
 Factor de comparación:
 Descripción del factor de comparación:
 Línea base:

Frecuencia de medición: Semestral
 Tipo de indicador: Gestión

CALENDARIZACIÓN TRIMESTRAL							
VARIABLES DEL INDICADOR	UNIDAD DE MEDIDA	TIPO DE OPERACION	TRIM 1	TRIM 2	TRIM 3	TRIM 4	META ANUAL
Planes y programas de acción gubernamental divulgados			0.00	0.00	0.00	0.00	0.00
Total de planes de acción gubernamental que maneja la administración municipal		RESULTADO ESPERADO	0.00	0.00	0.00	0.00	0.00

DESCRIPCIÓN DE LA META ANUAL: Acuses de recibo de los planes y programas de acción gubernamental difundidos.
MEDIOS DE VERIFICACIÓN: DIFUSIÓN DE SPOTS INFORMATIVOS, EN LOS MEDIOS AUDIOVISUALES DE COMUNICACIÓN MASIVA
METAS DE ACTIVIDADES RELACIONADAS Y AVANCE: ELABORACIÓN DE DISEÑOS GRÁFICOS, CON OBJETIVOS ESPECÍFICOS DE DIFUSIÓN, PARA EVEN GENERAR CARTELES INFORMATIVOS PARA LA DIFUSIÓN DE CONTENIDO A TEMPORAL.

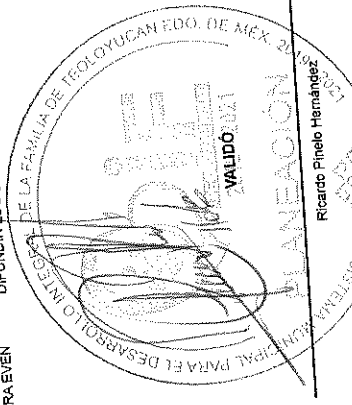

ELABORÓ: Enrique Meza Calzadón

Manual para la Planeación, Programación y Presupuestación Municipal del Ejercicio Anual 2020

Presupuesto Basado en Resultados Municipal

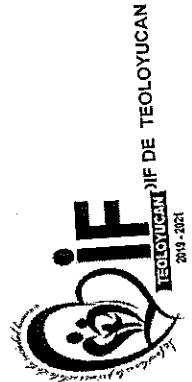

PBRM-01d FICHA TECNICA DE DISEÑO DE INDICADORES ESTRATEGICOS O DE GESTION 2020

PILAR DE DESARROLLO / EJE TRANSVERSAL: Eje transversal II: Gobierno Moderno, Capaz y Responsable
 Comunicación y diálogo con la ciudadanía como elemento clave de gobernabilidad.
TEMA DE DESARROLLO: 01080301 Comunicación pública y fortalecimiento informativo
PROGRAMA PRESUPUESTARIO: 0108030103 Difusión y comunicación institucional
PROYECTO: Difundir los valores y principios de gobierno, promoviendo la cultura de la información transparente y corresponsable entre gobierno, medios y sectores sociales, con pleno respeto a la libertad de expresión y mantener informada a la sociedad sobre las acciones gubernamentales, convocando su participación en asuntos de interés público.
OBJETIVO DEL PROGRAMA PRESUPUESTARIO: 800 DIRECCIÓN GENERAL
 302 Comunicación Social

ESTRUCTURA DEL INDICADOR

Porcentaje en los resultados de los planes y programas de acción gubernamental para instancias de gobierno y la sociedad.
 (Resultados de la evaluación de los planes y programas de acción gubernamental por parte de la sociedad organizada)*100
 La ciudadanía requiere informes sobre los resultados de los planes y programas implementados por la autoridad local

FRECUENCIA DE MEDICIÓN: Semestral
 TIPO DE INDICADOR: Gestión

VARIABLES DEL INDICADOR: Eficiencia
 Acciones difundidas
 Acciones difundidas por el Sistema del año anterior
 Acciones y programas

UNIDAD DE MEDIDA	TIPO DE OPERACION	TRIM 1	TRIM 2	TRIM 3	TRIM 4	META ANUAL
Informe	Sumable	0.00	1.00	0.00	1.00	2.00
Informe	Sumable	0.00	1.00	0.00	1.00	2.00
RESULTADO ESPERADO						
		0.00	100.00	0.00	100.00	100.00

DESCRIPCIÓN DE LA META ANUAL: Realizar un Informe sobre las acciones y Programas difundidos y realizados
MEDIOS DE VERIFICACIÓN: Resultados comparativos pormentorizados de los planes y programas de acción gubernamental para instancias de gobierno de los dos últimos años.
METAS DE ACTIVIDADES RELACIONADAS Y AVANCE: DIFUSIÓN DE SPOTS INFORMATIVOS, EN LOS MEDIOS AUDIOVISUALES DE COMUNICACIÓN MASIVA
 ELABORACIÓN DE DISEÑOS GRÁFICOS, CON OBJETIVOS ESPECÍFICOS DE DIFUSIÓN, PARA EVEN GENERAR CARTELES INFORMATIVOS PARA LA DIFUSIÓN DE CONTENIDO A TEMPORAL.

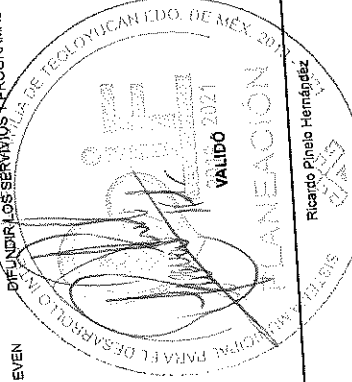

ELABORÓ
 Enrique Meza Calzadón

FECHA DE ELABORACION: 28/02/2020

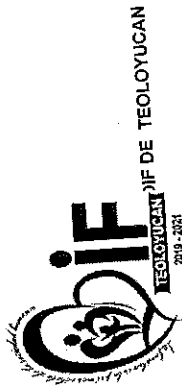

Sistema de Coordinación Hacendaría del E D de México con sus Municipios
Manual para la Planeación, Programación y Presupuestación Municipal del Ejercicio Anual 2020
 Presupuesto Basado en Resultados Municipal

PBRM-01d FICHA TECNICA DE DISEÑO DE INDICADORES ESTRATEGICOS O DE GESTION 2020

PILAR DE DESARROLLO / EJE TRANSVERSAL: Eje transversal II: Gobierno Moderno, Capaz y Responsable
TEMA DE DESARROLLO: Comunicación y diálogo con la ciudadanía como elemento clave de gobernabilidad.
PROGRAMA PRESUPUESTARIO: 01080301 Comunicación pública y fortalecimiento informativo
PROYECTO: 010803010103 Difusión y comunicación institucional
OBJETIVO DEL PROGRAMA PRESUPUESTARIO: Difundir los valores y principios de gobierno, promoviendo la cultura de la información transparente y corresponsable entre gobierno, medios y sectores sociales, con pleno respeto a la libertad de expresión y mantener informada a la sociedad sobre las acciones gubernamentales, convocando su participación en asuntos de interés público.
DEPENDENCIA GENERAL: B00 DIRECCIÓN GENERAL
DEPENDENCIA AUXILIAR: 302 Comunicación Social

ESTRUCTURA DEL INDICADOR
NUMERO: NA 1,1
NOMBRE DEL INDICADOR: Porcentaje en la difusión del Plan de Desarrollo Municipal.
FÓRMULA DEL CÁLCULO: (Eventos celebrados para la difusión del cumplimiento del Plan de Desarrollo Municipal/Eventos programados para la difusión del cumplimiento del Plan de Desarrollo Municipal)*100
INTERPRETACIÓN: Eficiencia
DIMENSIÓN QUE ATIENDE: Eficiencia
FACTOR DE COMPARACIÓN: Eficiencia
DESCRIPCIÓN DEL FACTOR DE COMPARACIÓN: Eficiencia
LÍNEA BASE: Eficiencia

FRECUENCIA DE MEDICIÓN: Trimestral
TIPO DE INDICADOR: Gestión

VARIABLES DEL INDICADOR	UNIDAD DE MEDIDA	CALENDARIZACIÓN TRIMESTRAL				META ANUAL
		TRIM 1	TRIM 2	TRIM 3	TRIM 4	
Eventos celebrados para la difusión del cumplimiento del Plan de Desarrollo Municipal		0,00	0,00	0,00	0,00	0,00
Eventos programados para la difusión del cumplimiento del Plan de Desarrollo Municipal		0,00	0,00	0,00	0,00	0,00
RESULTADO ESPERADO		0,00	0,00	0,00	0,00	0,00

DESCRIPCIÓN DE LA META ANUAL: Acuses de recibo de los Planes de Desarrollo Municipal.
MEDIOS DE VERIFICACIÓN: DIFUSIÓN DE SPOTS INFORMATIVOS, EN LOS MEDIOS AUDIOVISUALES DE COMUNICACIÓN (MASI).
METAS DE ACTIVIDADES RELACIONADAS Y AVANCE: ELABORACIÓN DE DISEÑOS GRÁFICOS, CON OBJETIVOS ESPECÍFICOS DE DIFUSIÓN, PARA EVEN GENERAR CARTeles INFORMATIVOS PARA LA DIFUSIÓN DE CONTENIDO A TEMPORAL.

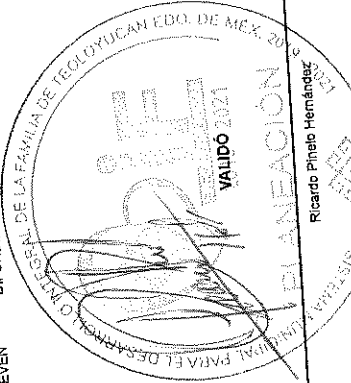

ELABORÓ
 Enrique Meza Calzonci

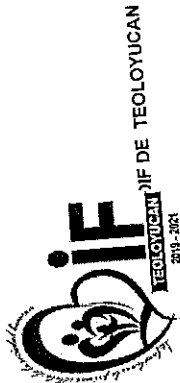

PBRM-01d FICHA TECNICA DE DISEÑO DE INDICADORES ESTRATEGICOS O DE GESTION 2020

PILAR DE DESARROLLO / EJE TRANSVERSAL: Eje transversal II: Gobierno Moderno, Capaz y Responsable
 Comunicación y diálogo con la ciudadanía como elemento clave de gobernabilidad .

TEMA DE DESARROLLO: 01080301 Comunicación pública y fortalecimiento informativo

PROGRAMA PRESUPUESTARIO: 010803010103 Difusión y comunicación institucional

PROYECTO: Difundir los valores y principios de gobierno, promoviendo la cultura de la información transparente y corresponsable entre gobierno, medios y sectores sociales, con pleno respeto a la libertad de expresión y mantener informada a la sociedad sobre las acciones gubernamentales, convocando su participación en asuntos de interés público.

OBJETIVO DEL PROGRAMA PRESUPUESTARIO: B00 DIRECCIÓN GENERAL

DEPENDENCIA GENERAL: 302 Comunicación Social

DEPENDENCIA AUXILIAR: ESTRUCTURA DEL INDICADOR

Numero NA 1.2 No aplica

NOMBRE DEL INDICADOR: Porcentaje en la difusión del Informe de Gobierno.

FÓRMULA DEL CÁLCULO: (Asistentes registrados en los eventos de difusión para dar a conocer el Informe de Gobierno/Asistencia esperada a recibir en los eventos de difusión para dar a conocer el Informe de Gobierno)*100

INTERPRETACIÓN: Eficiencia

DIMENSIÓN QUE ATIENDE:

FACTOR DE COMPARACIÓN: Trimestral

DESCRIPCIÓN DEL FACTOR DE COMPARACIÓN: Gestión

LÍNEA BASE:

FRECUENCIA DE MEDICIÓN: Trimestral

TIPO DE INDICADOR: Gestión

VARIABLES DEL INDICADOR	UNIDAD DE MEDIDA	CALENDARIZACIÓN TRIMESTRAL				META ANUAL
		TRIM 1	TRIM 2	TRIM 3	TRIM 4	
Asistentes registrados en los eventos de difusión para dar a conocer el Informe de Gobierno		0.00	0.00	0.00	0.00	0.00
Asistencia esperada a recibir en los eventos de difusión para dar a conocer el Informe de Gobierno		0.00	0.00	0.00	0.00	0.00
RESULTADO ESPERADO		0.00	0.00	0.00	0.00	0.00

DESCRIPCIÓN DE LA META ANUAL: Acuses de recibo de los Informes de Gobierno.

MEDIOS DE VERIFICACIÓN: DIFUSIÓN DE SPOTS INFORMATIVOS, EN LOS MEDIOS AUDIOVISUALES DE COMUNICACIÓN MASIVA

METAS DE ACTIVIDADES RELACIONADAS Y AVANCE: ELABORACIÓN DE DISEÑOS GRÁFICOS, CON OBJETIVOS ESPECÍFICOS DE DIFUSIÓN, PARA EVEN GENERAR CARTELES INFORMATIVOS PARA LA DIFUSIÓN DE CONTENIDO A TEMPORAL

ELABORACIÓN DE DISEÑOS GRÁFICOS, CON OBJETIVOS ESPECÍFICOS DE DIFUSIÓN, DIFUNDIR LOS SERVICIOS Y PROGRAMAS QUE SE OFRECEN EN EL SINDIF, A TRAVÉS DE REDES S



ELABORÓ

Ricardo Pineda Hernández

Sistema de Coordinación Hacendaria del Estado de México con sus Municipios
Manual para la Planeación, Programación y Presupuestación Municipal del Ejercicio Anual 2020
 Presupuesto Basado en Resultados Municipal

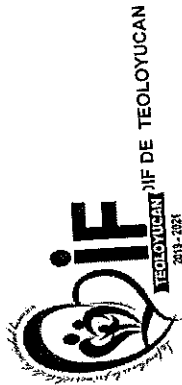

PbRM-01d FICHA TECNICA DE DISEÑO DE INDICADORES ESTRATEGICOS O DE GESTION 2020

PILAR DE DESARROLLO / EJE TRANSVERSAL: Eje transversal II: Gobierno Moderno, Capaz y Responsable
 Comunicación y diálogo con la ciudadanía como elemento clave de gobernabilidad.

TEMA DE DESARROLLO: Comunicación y diálogo con la ciudadanía como elemento clave de gobernabilidad.

PROGRAMA PRESUPUESTARIO: 01080301 Comunicación pública y fortalecimiento informativo

PROYECTO: 010803010103 Difusión y comunicación institucional

OBJETIVO DEL PROGRAMA PRESUPUESTARIO: Difundir los valores y principios de gobierno, promoviendo la cultura de la información transparente y corresponsable entre gobierno, medios y sectores sociales, con pleno respeto a la libertad de expresión y mantener informada a la sociedad sobre las acciones gubernamentales, convocando su participación en asuntos de interés público.

DEPENDENCIA GENERAL: B00 DIRECCIÓN GENERAL

DEPENDENCIA AUXILIAR: 302 Comunicación Social

ESTRUCTURA DEL INDICADOR

Numero NA: 2.1

NOMBRE DEL INDICADOR: Porcentaje en el cumplimiento de la distribución de boletines informativos.

FORMULA DEL CÁLCULO: (Boletines informativos difundidos/boletines informativos programados para difusión)*100

INTERPRETACIÓN: La ciudadanía busca información impresa sobre las acciones del gobierno.

DIMENSIÓN QUE ATIENDE: Eficiencia

FACTOR DE COMPARACIÓN: Información Impresa

DESCRIPCIÓN DEL FACTOR DE COMPARACIÓN: Información Impresa del año anterior

LINEA BASE: Información Impresa

Trimestral
Gestión

FRECUENCIA DE MEDICIÓN:
TIPO DE INDICADOR:

CALENDARIZACIÓN TRIMESTRAL

VARIABLES DEL INDICADOR	UNIDAD DE MEDIDA	TIPO DE OPERACION	TRIM 1	TRIM 2	TRIM 3	TRIM 4	META ANUAL
Boletines informativos difundidos	Tripticos	Sumable	25.00	25.00	25.00	25.00	100.00
boletines informativos programados para difusión	Tripticos	Sumable	25.00	25.00	25.00	25.00	100.00
RESULTADO ESPERADO							
			100.00	100.00	100.00	100.00	100.00

DESCRIPCIÓN DE LA META ANUAL: Distribuir información impresa para mantener informada a la ciudadanía de las acciones del Sistema

MEDIOS DE VERIFICACIÓN: Acuses de recibo de los boletines informativos.

METAS DE ACTIVIDADES RELACIONADAS Y AVANCE: DIFUSIÓN DE SPOTS INFORMATIVOS, EN LOS MEDIOS AUDIOVISUALES DE COMUNICACIÓN MASIVA
 ELABORACIÓN DE DISEÑOS GRÁFICOS, CON OBJETIVOS ESPECÍFICOS DE DIFUSIÓN, PARA EVEN
 GENERAR CARTELES INFORMATIVOS PARA LA DIFUSIÓN DE CONTENIDO A TEMPORAL.

ELABORACIÓN DE DISEÑOS GRÁFICOS, CON OBJETIVOS ESPECÍFICOS DE DIFUSIÓN.
DIFUNDIR LOS SERVICIOS Y PROGRAMAS QUE SE OFRECEN EN EL SMDIF, A TRAVÉS DE REDES S

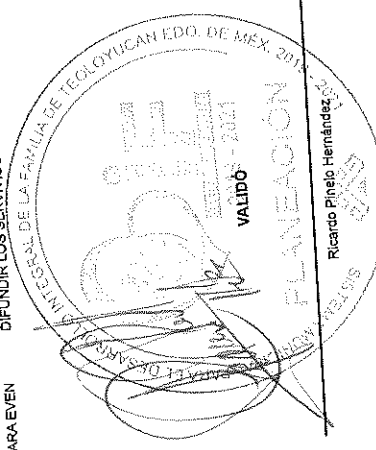

ELABORÓ
 Enrique Meza Caltranci

de México con sus Municipios
Manual para la Planeación, Programación y Presupuestación Municipal del Ejercicio Anual 2020
 Presupuesto Basado en Resultados Municipal



PBRM-01d FICHA TECNICA DE DISEÑO DE INDICADORES ESTRATEGICOS O DE GESTION 2020

EJE TRANSVERSAL III: Gobierno Moderno, Capaz y Responsable
 Comunicación y diálogo con la ciudadanía como elemento clave de gobernabilidad.
 01060301 Comunicación pública y fortalecimiento informativo
 010603010103 Difusión y comunicación institucional
 Difundir los valores y principios de gobierno, promoviendo la cultura de la información transparente y corresponsable entre gobierno, medios y sectores sociales, con pleno respeto a la libertad de expresión y mantener informada a la sociedad sobre las acciones gubernamentales, convocando su participación en asuntos de interés público.
B00 DIRECCIÓN GENERAL
 302 Comunicación Social

ESTRUCTURA DEL INDICADOR

Numero NA 2.2
NOMBRE DEL INDICADOR: Porcentaje en la difusión de spots informativos.
FÓRMULA DEL CÁLCULO: (Spots informativos difundidos/Spots informativos para difusión programados)*100
INTERPRETACIÓN: La ciudadanía busca información audiovisual sobre las acciones del gobierno
DIMENSIÓN QUE ATIENDE: Eficiencia
FACTOR DE COMPARACIÓN: Spots Informativos
DESCRIPCIÓN DEL FACTOR DE COMPARACIÓN: Spots Informativos difundidos en el año anterior
LINEA BASE Spots Informativos

CALENDARIZACIÓN TRIMESTRAL

VARIABLES DEL INDICADOR	UNIDAD DE MEDIDA	TIPO DE OPERACION	TRIM 1	TRIM 2	TRIM 3	TRIM 4	META ANUAL
Spots informativos difundidos	Spots	Sumable	15.00	17.00	15.00	18.00	65.00
Spots informativos para difusión programados	Spots	Sumable	15.00	17.00	15.00	18.00	65.00
		RESULTADO ESPERADO	100.00	100.00	100.00	100.00	100.00

DESCRIPCIÓN DE LA META ANUAL: Realizar Spot informativos en medios de comunicación masiva.
MEDIOS DE VERIFICACIÓN: Acuses de recibo de los spots informativos.
RELACIONADAS Y AVANCE: DIFUSIÓN DE SPOTS INFORMATIVOS. EN LOS MEDIOS AUDIOVISUALES DE COMUNICACIÓN MASIVA
 ELABORACIÓN DE DISEÑOS GRÁFICOS. CON OBJETIVOS ESPECÍFICOS DE DIFUSIÓN, PARA EVEN
 GENERAR CARTELES INFORMATIVOS PARA LA DIFUSIÓN DE CONTENIDO A TEMPORAL.

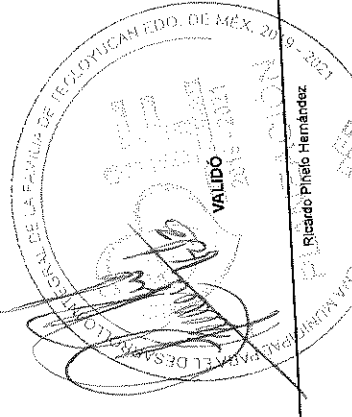

ELABORÓ
 Enrique Meza Calzonci



PBRM-01d FICHA TECNICA DE DISEÑO DE INDICADORES ESTRATEGICOS O DE GESTION 2020

PILAR DE DESARROLLO / EJE TRANSVERSAL: Eje transversal II. Gobierno Moderno, Cepaz y Responsable
TEMA DE DESARROLLO: Comunicación y dialogo con la ciudadanía como elemento clave de gobernabilidad .
PROGRAMA PRESUPUESTARIO: 01080301 Comunicación pública y fortalecimiento informativo
PROYECTO: 010803010103 Difusión y comunicación institucional
OBJETIVO DEL PROGRAMA PRESUPUESTARIO: Difundir los valores y principios de gobierno, promoviendo la cultura de la información transparente y corresponsable entre gobierno, medios y actores sociales, con pleno respeto a la libertad de expresión y mantener informada a la sociedad sobre las acciones gubernamentales, convocando su participación en asuntos de interés público.
DEPENDENCIA GENERAL: 800 DIRECCIÓN GENERAL
DEPENDENCIA AUXILIAR: 302 Comunicación Social

ESTRUCTURA DEL INDICADOR
 Numero NA 2.3 No aplica
 NOMBRE DEL INDICADOR: Porcentaje en los trámites y servicios digitales a la ciudadanía.
 FÓRMULA DEL CÁLCULO: (Trámites y servicios digitales a la ciudadanía realizados/Trámites y servicios digitales a la ciudadanía programados)*100

INTERPRETACIÓN: Eficiencia
DIMENSIÓN QUE ATIENDE:
FACTOR DE COMPARACIÓN:
DESCRIPCIÓN DEL FACTOR DE COMPARACIÓN:
LINEA BASE

FRECUENCIA DE MEDICIÓN: Trimestral
TIPO DE INDICADOR: Gestión

CALENDARIZACIÓN TRIMESTRAL

VARIABLES DEL INDICADOR	UNIDAD DE MEDIDA	TIPO DE OPERACION	TRIM 1	TRIM 2	TRIM 3	TRIM 4	META ANUAL
Trámites y servicios digitales a la ciudadanía realizados			0.00	0.00	0.00	0.00	0.00
Trámites y servicios digitales a la ciudadanía programados			0.00	0.00	0.00	0.00	0.00
		RESULTADO ESPERADO	0.00	0.00	0.00	0.00	0.00

DESCRIPCIÓN DE LA META ANUAL:

MEDIOS DE VERIFICACIÓN: Registros comparativos entre plataformas.
METAS DE ACTIVIDADES RELACIONADAS Y AVANCE: DIFUSIÓN DE SPOTS INFORMATIVOS, EN LOS MEDIOS AUDIOVISUALES DE COMUNICACIÓN MASIVA
 ELABORACIÓN DE DISEÑOS GRÁFICOS, CON OBJETIVOS ESPECÍFICOS DE DIFUSIÓN, PARA EVEN GENERAR CARTELES INFORMATIVOS PARA LA DIFUSIÓN DE CONTENIDO A TEMPORAL.

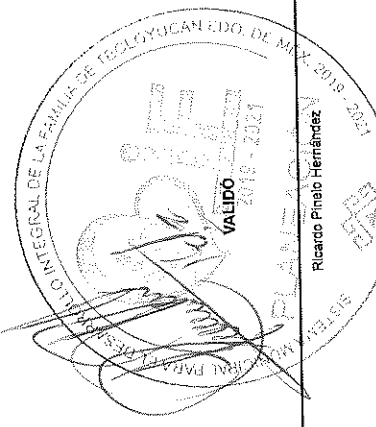

ELABORÓ

[Signature]
 Enrique Meza Calizcani



Sistema de Coordinación Hacendaria del Estado de México con sus Municipios
Manual para la Planeación, Programación y Presupuestación Municipal del Ejercicio Anual 2020
 Presupuesto Basado en Resultados Municipal

PBRM-01d FICHA TECNICA DE DISEÑO DE INDICADORES ESTRATEGICOS O DE GESTION 2020

PILAR DE DESARROLLO / EJE TRANSVERSAL: Eje transversal II: Gobierno Moderno, Capaz y Responsable
TEMA DE DESARROLLO: Comunicación y dialogo con la ciudadanía como elemento clave de gobernabilidad .
PROGRAMA PRESUPUESTARIO: 01060301 Comunicación pública y fortalecimiento informativo
PROYECTO: 010603010103 Difusión y comunicación institucional
OBJETIVO DEL PROGRAMA PRESUPUESTARIO: Difundir los valores y principios de gobierno, promoviendo la cultura de la información transparente y corresponsable entre gobierno, medios y sectores sociales, con pleno respeto a la libertad de expresión y mantener informada a la sociedad sobre las acciones gubernamentales, convocando su participación en asuntos de interés público.
DEPENDENCIA GENERAL: 800 DIRECCIÓN GENERAL
DEPENDENCIA AUXILIAR: 302 Comunicación Social

ESTRUCTURA DEL INDICADOR

Numero: NA 2.4
NOMBRE DEL INDICADOR: Porcentaje en la elaboración de diseños gráficos, con objetivos específicos de difusión.
FÓRMULA DEL CÁLCULO: (Diseños gráficos realizados/Diseños gráficos programados) *100
INTERPRETACIÓN: La ciudadanía requiere de medios de información con impacto visual.
DIMENSIÓN QUE ATIENDE: Eficiencia
FACTOR DE COMPARACIÓN: Registros de diseños
DESCRIPCIÓN DEL FACTOR DE COMPARACIÓN: Registros de diseños gráficos elaborados en el año anterior
LÍNEA BASE: Registros de diseños

FRECUENCIA DE MEDICIÓN: Trimestral
TIPO DE INDICADOR: Gestión

CALENDARIZACIÓN TRIMESTRAL

VARIABLES DEL INDICADOR	UNIDAD DE MEDIDA	TIPO DE OPERACION	TRIM 1	TRIM 2	TRIM 3	TRIM 4	META ANUAL
Diseños gráficos realizados	Diseños	Sumable	97.00	106.00	111.00	106.00	420.00
Diseños gráficos programados	Diseños	Sumable	97.00	106.00	111.00	106.00	420.00
		RESULTADO ESPERADO	100.00	100.00	100.00	100.00	100.00

DESCRIPCIÓN DE LA META ANUAL: Elaborar diseños gráficos para la difusión de informaciones sobre las acciones y programas realizados por el Sistema
MEDIOS DE VERIFICACIÓN: Registros de diseños gráficos elaborados.
METAS DE ACTIVIDADES RELACIONADAS Y AVANCE: ELABORACIÓN DE DISEÑOS GRÁFICOS, CON OBJETIVOS ESPECÍFICOS DE DIFUSIÓN, PARA EVEN DIFUNDIR LOS SERVICIOS Y PROGRAMAS QUE SE OFRECEN EN EL SMDF, A TRAVÉS DE REDES S GENERAR CARTELES INFORMATIVOS PARA LA DIFUSIÓN DE CONTENIDO A TEMPORAL.

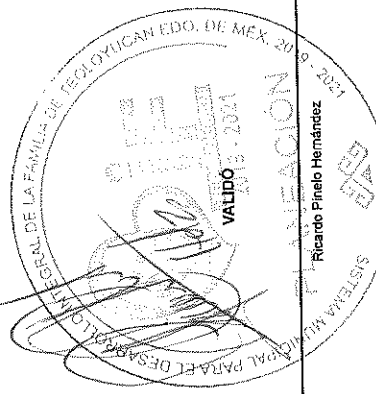

ELABORÓ
 Enriqueta Meza Galtzoni



MUNICIPIO DE TEOLOYUCAN
2019 - 2021

Sistema de Coordinación Hacendaria del Estado de México con sus Municipios
Manual para la Planeación, Programación y Presupuestación Municipal del Ejercicio Anual 2020
Presupuesto Basado en Resultados Municipal

PBRM-01d FICHA TECNICA DE DISEÑO DE INDICADORES ESTRATEGICOS O DE GESTION 2020

PILAR DE DESARROLLO / EJE TRANSVERSAL: Eje transversal II: Gobierno Moderno, Capaz y Responsable
TEMA DE DESARROLLO: Comunicación y diálogo con la ciudadanía como elemento clave de gobernabilidad.
PROGRAMA PRESUPUESTARIO: 01080301 Comunicación pública y fortalecimiento informativo
PROYECTO: 010803010103 Difusión y comunicación institucional
OBJETIVO DEL PROGRAMA PRESUPUESTARIO: Difundir los valores y principios de gobierno, promoviendo la cultura de la información transparente y responsable entre gobierno, medios y sectores sociales, con pleno respeto a la libertad de expresión y mantener informada a la sociedad sobre las acciones gubernamentales, convocando su participación en asuntos de interés público.
DEPENDENCIA GENERAL: B00 DIRECCIÓN GENERAL
DEPENDENCIA AUXILIAR: 302 Comunicación Social

Numero: NA 2.5 No aplica
ESTRUCTURA DEL INDICADOR: Estructura del indicador
NOMBRE DEL INDICADOR: Porcentaje en las conferencias de prensa en los diferentes medios de comunicación impresos y electrónicos.
FÓRMULA DEL CÁLCULO: (Conferencias de prensa realizadas/Conferencias de prensa programadas)*100

INTERPRETACIÓN: Eficiencia
DIMENSIÓN QUE ATIENDE: Eficiencia
FACTOR DE COMPARACIÓN: Eficiencia
DESCRIPCIÓN DEL FACTOR DE COMPARACIÓN: Eficiencia
LÍNEA BASE: Eficiencia

FRECUENCIA DE MEDICIÓN: Trimestral
TIPO DE INDICADOR: Gestión

CALENDARIZACIÓN TRIMESTRAL

VARIABLES DEL INDICADOR	UNIDAD DE MEDIDA	TIPO DE OPERACION	TRIM 1	TRIM 2	TRIM 3	TRIM 4	META ANUAL
Conferencias de prensa realizadas			0.00	0.00	0.00	0.00	0.00
Conferencias de prensa programadas			0.00	0.00	0.00	0.00	0.00
		RESULTADO ESPERADO	0.00	0.00	0.00	0.00	0.00

DESCRIPCIÓN DE LA META ANUAL: Soportes documentales y videos.
MEDIOS DE VERIFICACIÓN: DIFUSIÓN DE SPOTS INFORMATIVOS, EN LOS MEDIOS AUDIOVISUALES DE COMUNICACIÓN MASIVA
METAS DE ACTIVIDADES RELACIONADAS Y AVANCE: ELABORACIÓN DE DISEÑOS GRÁFICOS, CON OBJETIVOS ESPECÍFICOS DE DIFUSIÓN, PARA EVEN
GENERAR CARTELES INFORMATIVOS PARA LA DIFUSIÓN DE CONTENIDO A TEMPORAL.
ELABORACIÓN DE DISEÑOS GRÁFICOS, CON OBJETIVOS ESPECÍFICOS DE DIFUSIÓN.
DIFUNDIR LOS SERVICIOS Y PROGRAMAS QUE SE OFRECEN EN EL SMDIF, A TRAVÉS DE REDES S

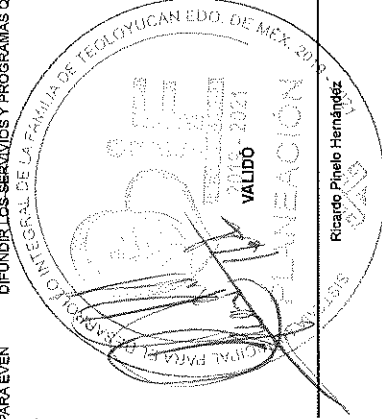

ELABORÓ

[Signature]
Enrique Mieza Calzonic

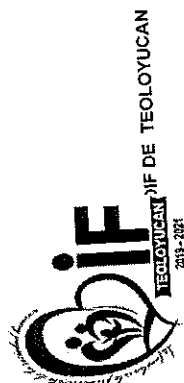

PBRM-01d FICHA TECNICA DE DISEÑO DE INDICADORES ESTRATEGICOS O DE GESTION 2020

Pilar 1: Social
PILAR DE DESARROLLO / EJE TRANSVERSAL: Salud y bienestar incluyente
TEMA DE DESARROLLO: 020301010201 Promoción de la salud
PROGRAMA PRESUPUESTARIO: 020301010101 Medicina preventiva
PROYECTO: 020301010202 Prevención de las adicciones
 Incluye acciones de promoción, prevención y difusión de la salud pública para contribuir a la disminución de enfermedades y mantener un buen estado de salud de la población municipal.
OBJETIVO DEL PROGRAMA PRESUPUESTARIO: 800 DIRECCIÓN GENERAL
 308 Área de Orientación Familiar, 310 Área de Salud y Deporte
DEPENDENCIA GENERAL:
DEPENDENCIA AUXILIAR: ESTRUCTURA DEL INDICADOR

Numero NF 1
NOMBRE DEL INDICADOR: Tasa de variación de programas o proyectos orientados al fomento de la salud y la prevención de enfermedades (Programas o proyectos de promoción de la salud y prevención de enfermedades ejecutados en el año actual / programas o proyectos de promoción de la salud y prevención de enfermedades ejecutados en el año anterior) *100.
FÓRMULA DEL CÁLCULO: La población cuida su salud y previene enfermedades

INTERPRETACIÓN: Eficiencia
DIMENSIÓN QUE ATIENDE: Ateroyecto
FACTOR DE COMPARACIÓN: Programas presupuestados
DESCRIPCIÓN DEL FACTOR DE COMPARACIÓN: Programas presupuestados
LÍNEA BASE: Programas presupuestados

FRECUENCIA DE MEDICIÓN: Anual
TIPO DE INDICADOR: Estratégico

VARIABLES DEL INDICADOR	UNIDAD DE MEDIDA	TIPO DE OPERACION	CALENDARIZACIÓN TRIMESTRAL				META ANUAL
			TRIM 1	TRIM 2	TRIM 3	TRIM 4	
Programas o proyectos de promoción de la salud y prevención de enfermedades ejecutados en el año actual	Programas	Constante	0.00	0.00	0.00	1.00	1.00
	Programas	Constante	0.00	0.00	0.00	1.00	1.00
Programas o proyectos de promoción de la salud y prevención de enfermedades ejecutados en el año anterior		RESULTADO ESPERADO	0.00	0.00	0.00	0.00	0.00

DESCRIPCIÓN DE LA META ANUAL: Incorporar programas correspondientes para la prevención de enfermedades
MEDIOS DE VERIFICACIÓN: Programa Operativo Anual, Registros administrativos, Presupuesto de egresos

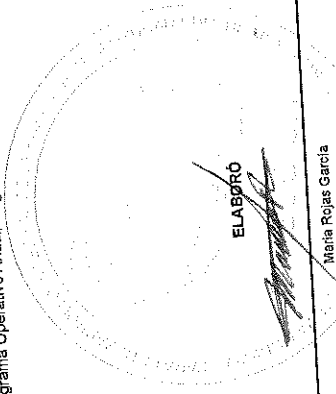
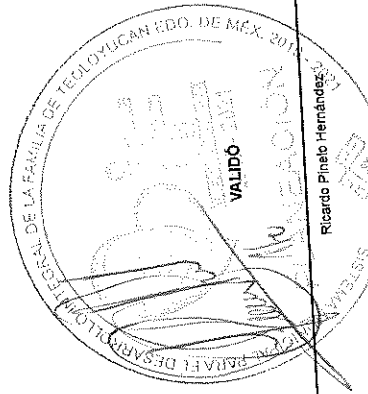

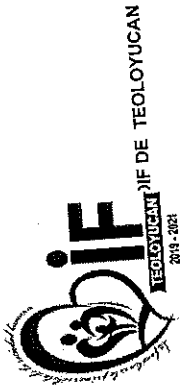

Sistema de Coordinación Hacendaria del Estado de México con sus Municipios
Manual para la Planeación, Programación y Presupuestación Municipal del Ejercicio Anual 2020
 Presupuesto Basado en Resultados Municipal

PBRM-01d FICHA TECNICA DE DISEÑO DE INDICADORES ESTRATEGICOS O DE GESTION 2020

PILAR DE DESARROLLO / EJE TRANSVERSAL: Pilar 1: Social
 Salud y bienestar incluyente
TEMA DE DESARROLLO: 02030101 Promoción de la salud
PROGRAMA PRESUPUESTARIO: 0203010101 Medicina preventiva
PROYECTO: 020301010202 Prevención de las adicciones
 Incluye acciones de promoción, prevención y difusión de la salud pública para contribuir a la disminución de enfermedades y mantener un buen estado de salud de la población municipal.
OBJETIVO DEL PROGRAMA PRESUPUESTARIO: B00 DIRECCIÓN GENERAL
 308 Área de Orientación Familiar:310 Área de Salud y Deporte
DEPENDENCIA GENERAL: ESTRUCTURA DEL INDICADOR
DEPENDENCIA AUXILIAR: 308 Área de Orientación Familiar:310 Área de Salud y Deporte

Numero: NF 1
NOMBRE DEL INDICADOR: Tasa de variación de programas o proyectos orientados al fomento de la salud y la prevención de enfermedades
FÓRMULA DEL CÁLCULO: (Programas o proyectos de promoción de la salud y prevención de enfermedades ejecutados en el año actual / programas o proyectos de promoción de la salud y prevención de enfermedades ejecutados en el año anterior) *100.
 La población cuida su salud y previene enfermedades

INTERPRETACIÓN: Eficiencia
DIMENSIÓN QUE ATIENDE: Ateproyecto
FACTOR DE COMPARACIÓN: Programas presupuestados
DESCRIPCIÓN DEL FACTOR DE COMPARACIÓN: Programas presupuestados
LÍNEA BASE: APLICAR DOSIS DE BIOLÓGICO DEL PROGRAMA DE VACUNACIÓN UNIVERSAL A PERSONAS EN RIESGO DE ENFERMEDADES AGUDAS
METAS DE ACTIVIDADES RELACIONADAS Y AVANCE: CAPACITAR A MADRES DE FAMILIA EN LA ATENCIÓN DE INFECCIONES RESPIRATORIAS AGUDAS
 EXPEDIR CERTIFICADOS MÉDICOS
 REALIZAR EXÁMENES PARA DETECCIÓN DE CÁNCER CERVICOUTERINO (CITOLOGÍAS)
 IMPARTIR PLÁTICAS DE ODONTOLOGÍA PREVENTIVA, TANTO A PÚBLICO CAUTIVO (ESCUELAS Y PROGRAMAS DE PREVENCIÓN DE LA SALUD (CARTEL)
 OTORGAR CONSULTAS ODONTOLÓGICAS A LA POBLACIÓN DE ESCASOS RECURSOS DEL MUNICIPIO
 OTORGAR CONSULTAS ODONTOLÓGICAS A LA POBLACIÓN DE ESCASOS RECURSOS DEL MUNICIPIO
 OTORGAR TRATAMIENTOS EN UNIDAD MÓVIL (OTORGADA EN COMODATO POR DIFEM O PROPIA)
 OTORGAR ORIENTACIONES INDIVIDUALES, DE PAREJA, FAMILIARES O GRUPALES, PARA PREVENIR LAS ADICCIONES
 ATENDER A PERSONAS CON ALGUNA ADICCIÓN O TRASTORNO

FRECUENCIA DE MEDICIÓN: Anual
TIPO DE INDICADOR: Estratégico
ELABORAR Y DISTRIBUIR MATERIAL IMPRESO PARA LA DIFUSIÓN DE LA PREVENCIÓN DE ADICCIONES
 CAPACITAR A MADRES DE FAMILIA EN LA ATENCIÓN DE ENFERMEDADES DIARREICAS AGUDAS
 IMPARTIR PLÁTICAS DE VACUNACIÓN A PADRES DE FAMILIA
 REALIZAR DETECCIONES OPORTUNAS DE CÁNCER MAMARIO (EXPLORACIONES)
 PROGRAMAS DE PREVENCIÓN DE LA SALUD (CARTEL)
 ENJUAGATORIOS DE FLORURO A NIÑAS, NIÑOS Y ADOLESCENTES EN ESCUELAS PRIMARIAS DEL MUNICIPIO
 OTORGAR TRATAMIENTOS EN CONSULTORIO FIJO A POBLACION ABIERTA AL MUNICIPIO.
 PROPORCIONAR ORIENTACIONES INDIVIDUALES A LOS PACIENTES ODONTOLÓGICOS
 PREVENIR LAS ADICCIONES (TABAQUISMO, ALCOHOLISMO Y FARMACODEPENDENCIA) EN ESCUELAS Y POBLACION ABIERTA
 IMPARTIR TALLERES PREVENTIVOS DE LAS ADICCIONES A ESCUELAS Y POBLACION ABIERTA
 REALIZAR EVENTOS ESPECIALES EN TORNO A LA PREVENCIÓN DE LAS ADICCIONES
 ELABORAR Y DISTRIBUIR MATERIAL IMPRESO PARA LA DIFUSIÓN DE LA PREVENCIÓN DE ADICCIONES

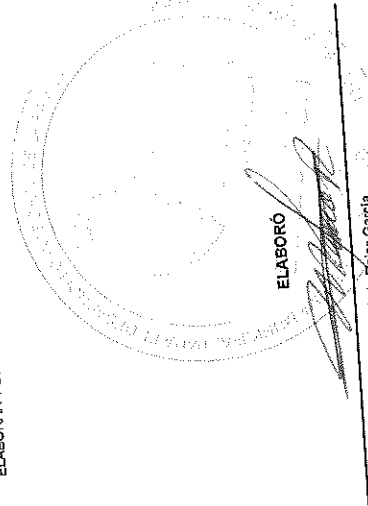

ELABORÓ

Manita Rojas García

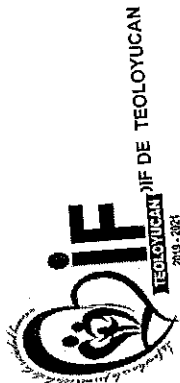

Sistema de Coordinación Hacendaria del Estado de México con sus Municipios
Manual para la Planeación, Programación y Presupuestación Municipal del Ejercicio Anual 2020
Presupuesto Basado en Resultados Municipal

POBM-01d FICHA TECNICA DE DISEÑO DE INDICADORES ESTRATEGICOS O DE GESTION 2020

PILAR DE DESARROLLO / EJE TRANSVERSAL: Pilar 1: Social
TEMA DE DESARROLLO: Salud y bienestar incluyente
PROGRAMA PRESUPUESTARIO: 02030101 Prevención médica para la comunidad
PROYECTO: 0203010101 Medicina preventiva
 020301010202 Prevención de las adicciones
 020301010201 Promoción de la salud

OBJETIVO DEL PROGRAMA PRESUPUESTARIO: Incluye acciones de promoción, prevención y difusión de la salud pública para contribuir a la disminución de enfermedades y mantener un buen estado de salud de la población municipal.
DEPENDENCIA GENERAL: B00 DIRECCIÓN GENERAL
DEPENDENCIA AUXILIAR: 308 Área de Orientación Familiar, 310 Área de Salud y Deporte

ESTRUCTURA DEL INDICADOR:
 308 Área de Orientación Familiar, 310 Área de Salud y Deporte
Numero: NP 1
NOMBRE DEL INDICADOR: Porcentaje de población informada contra enfermedades de primer nivel
FÓRMULA DEL CÁLCULO: (Población atendida con servicios de medicina preventiva / Población programada con servicios de medicina preventiva) *100
INTERPRETACIÓN: La población acude a su clínica de salud para recibir la información correspondiente
DIMENSIÓN QUE ATIENDE: Eficiencia
FACTOR DE COMPARACIÓN: Registros administrativos
DESCRIPCIÓN DEL FACTOR DE COMPARACIÓN: POA 2019
LÍNEA BASE: Metas alcanzadas del POA 2019

FRECUENCIA DE MEDICIÓN: Anual
TIPO DE INDICADOR: Estratégico

VARIABLES DEL INDICADOR	UNIDAD DE MEDIDA	CALENDARIZACIÓN TRIMESTRAL				TIPO DE OPERACION	METAS ANUALES
		TRIM 1	TRIM 2	TRIM 3	TRIM 4		
Población atendida con servicios de medicina preventiva	Beneficiarios	0.00	0.00	0.00	0.00	Sumable	28,519.00
Población programada con servicios de medicina preventiva	Beneficiarios	0.00	0.00	0.00	0.00	Sumable	28,519.00
RESULTADO ESPERADO							100.00

DESCRIPCIÓN DE LA META ANUAL: Atender a la población con acciones del programa medicina preventiva
MEDIOS DE VERIFICACIÓN: Bitácora de asistencia de las personas que recibieron la información sobre las enfermedades de primer nivel

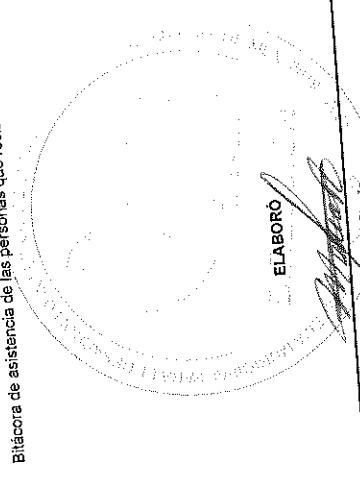
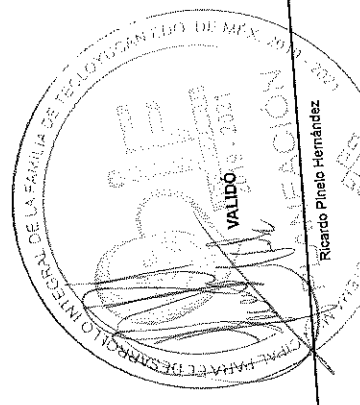

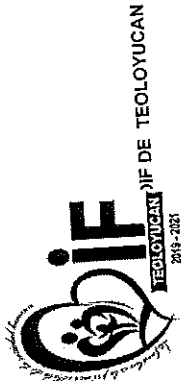

Presupuesto Basado en Resultados Municipal

PBRM-01d FICHA TECNICA DE DISEÑO DE INDICADORES ESTRATEGICOS O DE GESTION 2020

PILAR DE DESARROLLO / EJE TRANSVERSAL:	Pilar 1: Social
TEMA DE DESARROLLO:	Salud y bienestar incluyente
PROGRAMA PRESUPUESTARIO:	02030101 Prevención médica para la comunidad
PROYECTO:	020301010101 Medicina preventiva 020301010202 Prevención de las adicciones
OBJETIVO DEL PROGRAMA PRESUPUESTARIO:	Incluye acciones de promoción, prevención y difusión de la salud pública para contribuir a la disminución de enfermedades y mantener un buen estado de salud de la población municipal.
DEPENDENCIA GENERAL:	R00 DIRECCIÓN GENERAL
DEPENDENCIA AUXILIAR:	308 Área de Orientación Familiar 310 Área de Salud y Deporte
Numero	NP 1
NOMBRE DEL INDICADOR:	Porcentaje de población informada contra enfermedades de primer nivel
FÓRMULA DEL CÁLCULO:	(Población atendida con servicios de medicina preventiva / Población programada con servicios de medicina preventiva) *100
INTERPRETACIÓN:	La población acude a su clínica de salud para recibir la información correspondiente
DIMENSIÓN QUE ATIENDE:	Eficiencia
FACTOR DE COMPARACIÓN:	Registros administrativos
DESCRIPCIÓN DEL FACTOR DE COMPARACIÓN:	POA 2019
LÍNEA BASE	Metas alcanzadas del POA 2019
METAS DE ACTIVIDADES RELACIONADAS Y AVANCE	APLICAR DOSIS DE BIOLÓGICO DEL PROGRAMA DE VACUNACIÓN UNIVERSAL A PERSONAS EN RIESGO CAPACITAR A MADRES DE FAMILIA EN LA ATENCIÓN DE INFECCIONES RESPIRATORIAS AGUDAS EXPEDIR CERTIFICADOS MÉDICOS REALIZAR EXÁMENES PARA DETECCIÓN DE CÁNCER CERVICOUTERINO (CITOLÓGICAS) IMPARTIR PLÁTICAS DE ODONTOLOGÍA PREVENTIVA, TANTO A PÚBLICO CAUTIVO (ESCUELAS Y PROGRAMAS DE PREVENCIÓN DE LA SALUD (CARTEL) OTORGAR CONSULTAS ODONTOLÓGICAS A LA POBLACIÓN DE ESCASOS RECURSOS DEL MUNICIPIO OTORGAR CONSULTAS ODONTOLÓGICAS A LA POBLACIÓN DE ESCASOS RECURSOS DEL MUNICIPIO OTORGAR TRATAMIENTOS EN UNIDAD MÓVIL (OTORGADA EN COMODATO POR DIFEM O PROPIA) OTORGAR ORIENTACIONES INDIVIDUALES, DE PAREJA, FAMILIARES O GRUPALES, PARA PREVENIR LAS ADICCIONES (TABAQUISMO, ALCOHOLISMO Y FARMACODEPENDENCIA) EN ESCUELAS Y Población ABIERTA REALIZAR TALLERES PREVENTIVOS DE LAS ADICCIONES A ESCUELAS Y Población ABIERTA REALIZAR EVENTOS ESPECIALES EN TORNO A LA PREVENCIÓN DE LAS ADICCIONES ELABORAR Y DISTRIBUIR MATERIAL IMPRESO PARA LA DIFUSIÓN DE LA PREVENCIÓN DE ADICCIONES

ESTRUCTURA DEL INDICADOR

FRECUENCIA DE MEDICIÓN: Anual
TIPO DE INDICADOR: Estratégico

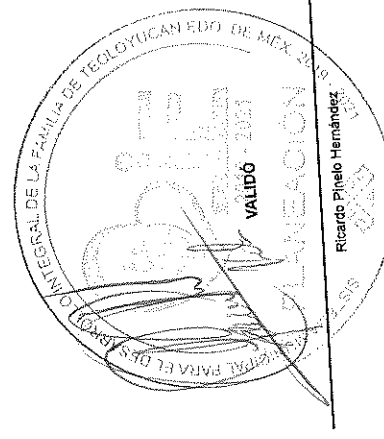
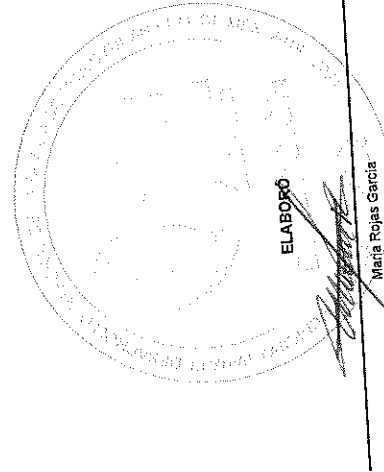

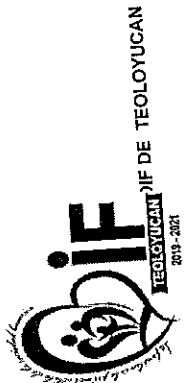

PBRM-01d FICHA TECNICA DE DISEÑO DE INDICADORES ESTRATEGICOS O DE GESTION 2020

Pilar 1: Social
 Salud y bienestar incluyente
 020301010201 Promoción de la salud

TEMA DE DESARROLLO / EJE TRANSVERSAL:
 020301010101 Medicina preventiva

PROGRAMA PRESUPUESTARIO:
 020301010202 Prevención de las adicciones

PROYECTO:
 Incluye acciones de promoción, prevención y difusión de la salud pública para contribuir a la disminución de enfermedades y mantener un buen estado de salud de la población municipal.

OBJETIVO DEL PROGRAMA PRESUPUESTARIO:
 800 DIRECCIÓN GENERAL
 308 Área de Orientación Familiar 310 Área de Salud y Deporte

DEPENDENCIA GENERAL:
DEPENDENCIA AUXILIAR:

Numero: NC 1
NOMBRE DEL INDICADOR: Porcentaje de programación de campañas de promoción a la salud y prevención de enfermedades
FÓRMULA DEL CÁLCULO: (Campañas de promoción de la salud y prevención de enfermedades realizadas/ Campañas de promoción de la salud y prevención de enfermedades. La ciudadanía se interesa en ser participe en las campañas de promoción de la salud y prevención de enfermedades.

INTERPRETACIÓN: Eficiencia
DIMENSIÓN QUE ATIENDE: POA 2019
FACTOR DE COMPARACIÓN: Registros Administrativos
DESCRIPCIÓN DEL FACTOR DE COMPARACIÓN: Jornadas realizadas
LINEA BASE:

FRECUENCIA DE MEDICIÓN: Anual
TIPO DE INDICADOR: Estratégico

CALENDARIZACIÓN TRIMESTRAL							
VARIABLES DEL INDICADOR	UNIDAD DE MEDIDA	TIPO DE OPERACION	TRIM 1	TRIM 2	TRIM 3	TRIM 4	META ANUAL
Campañas de promoción de la salud y prevención de enfermedades realizadas	Jornadas	Sumable	0.00	0.00	0.00	4.00	4.00
Campañas de promoción de la salud y prevención de enfermedades programadas	Jornadas	Sumable	0.00	0.00	0.00	4.00	4.00
		RESULTADO ESPERADO	0.00	0.00	0.00	100.00	100.00

DESCRIPCIÓN DE LA META ANUAL: Realizar jornadas de promoción de la salud y prevención
MEDIOS DE VERIFICACIÓN: Registros administrativos.

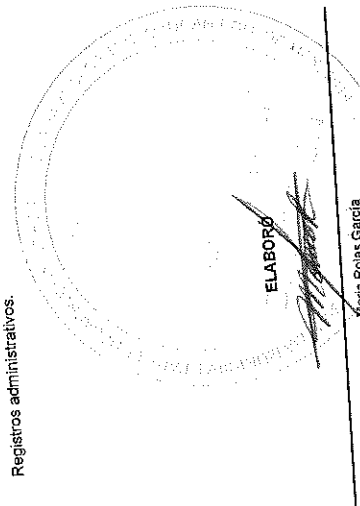

Sistema de Coordinación Hacendaria del Estado de México con sus Municipios
Manual para la Planeación, Programación y Presupuestación Municipal del Ejercicio Anual 2020



Presupuesto Basado en Resultados Municipal

PBRM-01d FICHA TECNICA DE DISEÑO DE INDICADORES ESTRATEGICOS O DE GESTION 2020

Pilar 1: Social	
Salud y bienestar incluyente	
02030101	Prevención médica para la comunidad
020301010101	Medicina preventiva
020301010202	Prevención de las adicciones
Incluye acciones de promoción, prevención y difusión de la salud pública para contribuir a la disminución de enfermedades y mantener un buen estado de salud de la población municipal.	
800	DIRECCIÓN GENERAL
308	Área de Orientación Familiar, 310 Área de Salud y Deporte
ESTRUCTURA DEL INDICADOR	
Porcentaje de programación de campañas de promoción a la salud y prevención de enfermedades	
(Campañas de promoción de la salud y prevención de enfermedades realizadas/ Campañas de promoción de la salud y prevención de enfermedades. La ciudadanía se interesa en ser participe en las campañas de promoción de la salud y prevención de enfermedades.	
020301010201	Promoción de la salud
Frecuencia de medición: Anual	
Tipo de indicador: Estratégico	
<p>OBJETIVO DEL PROGRAMA PRESUPUESTARIO:</p> <p>DEPENDENCIA GENERAL:</p> <p>DEPENDENCIA AUXILIAR:</p> <p>Numero: NC 1</p> <p>NOMBRE DEL INDICADOR:</p> <p>FÓRMULA DEL CÁLCULO:</p> <p>INTERPRETACIÓN:</p> <p>DIMENSIÓN QUE ATIENDE:</p> <p>FACTOR DE COMPARACIÓN:</p> <p>DESCRIPCIÓN DEL FACTOR DE COMPARACIÓN:</p> <p>LÍNEA BASE:</p> <p>METAS DE ACTIVIDADES RELACIONADAS Y AVANCE:</p>	
<p>ELABORAR Y DISTRIBUIR MATERIAL IMPRESO PARA LA DIFUSIÓN DE LA PREVENCIÓN DE ADICCIONES</p> <p>ELABORAR Y DISTRIBUIR MATERIAL IMPRESO PARA LA DIFUSIÓN DE LA PREVENCIÓN DE ADICCIONES</p>	

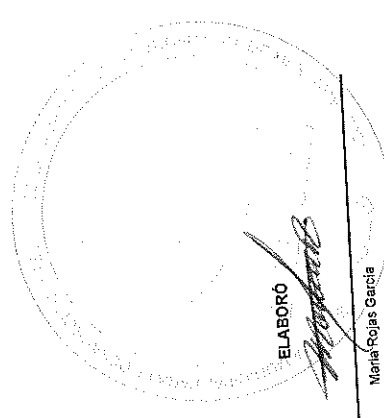
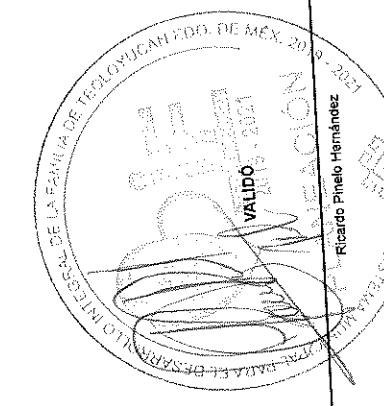

ELABORÓ

María Rojas García

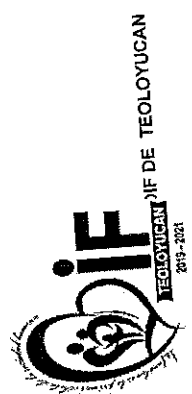

PBRM-01 FICHA TECNICA DE DISEÑO DE INDICADORES ESTRATEGICOS O DE GESTION 2020

Pilar 1: Social
 Salud y bienestar incluyente
 020301010201 Promoción de la salud
 020301010101 Medicina preventiva
 020301010202 Prevención de las adicciones
 Incluye acciones de promoción, prevención y difusión de la salud pública para contribuir a la disminución de enfermedades y mantener un buen estado de salud de la población municipal.
B00 DIRECCIÓN GENERAL
 308 Área de Orientación Familiar, 310 Área de Salud y Deporte

OBJETIVO DEL PROGRAMA PRESUPUESTARIO:
 B00 DIRECCIÓN GENERAL
 308 Área de Orientación Familiar, 310 Área de Salud y Deporte

DEPENDENCIA GENERAL:
 B00 DIRECCIÓN GENERAL

DEPENDENCIA AUXILIAR:
 308 Área de Orientación Familiar, 310 Área de Salud y Deporte

Numero: NC 2

NOMBRE DEL INDICADOR:
 Porcentaje de difusión de los programas de prevención de la salud.
 (Programas de prevención de la salud difundidos/programas de prevención de la salud programados a difundir)*100

FÓRMULA DEL CÁLCULO:
 La ciudadanía se informa participa de la difusión de los programas

INTERPRETACIÓN:
 Eficiencia

DIMENSIÓN QUE ATIENDE:
 POA 2019

FACTOR DE COMPARACIÓN:
 Registros Administrativos

DESCRIPCIÓN DEL FACTOR DE COMPARACIÓN:
 Carteles realizados

LÍNEA BASE:

VARIABLES DEL INDICADOR	UNIDAD DE MEDIDA	CALENDARIZACIÓN TRIMESTRAL				META ANUAL
		TRIM 1	TRIM 2	TRIM 3	TRIM 4	
Programas de prevención de la salud difundidos	Cartel	0.00	12.00	0.00	12.00	24.00
programas de prevención de la salud programados a difundir	Cartel	0.00	12.00	0.00	12.00	24.00
RESULTADO ESPERADO		0.00	100.00	0.00	100.00	100.00

DESCRIPCIÓN DE LA META ANUAL:
 Realizar carteles

MEDIOS DE VERIFICACIÓN:
 Registros administrativos Programa Operativo Anual.

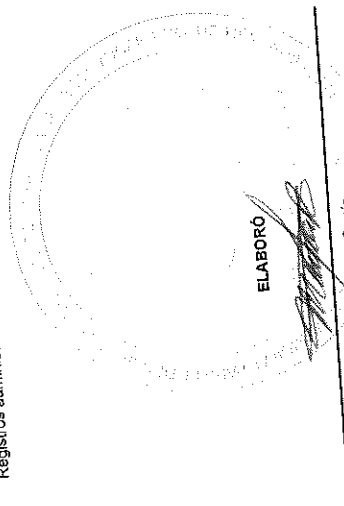
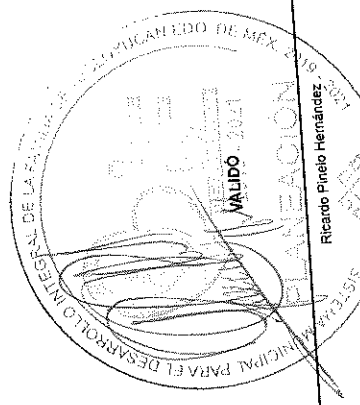

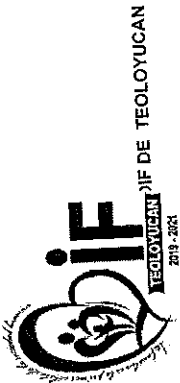

Presupuesto Basado en Resultados Municipal



PORM-018 FICHA TECNICA DE DISEÑO DE INDICADORES ESTRATEGICOS O DE GESTION 2020

<p>PILAR DE DESARROLLO / EJE TRANSVERSAL: TEMA DE DESARROLLO: PROGRAMA PRESUPUESTARIO: PROYECTO:</p>	<p>Pilar 1: Social Salud y bienestar incluyente 02030101 Previsión médica para la comunidad 020301010101 Medicina preventiva 020301010202 Prevención de las adicciones</p>	<p>020301010201 Promoción de la salud</p>
<p>OBJETIVO DEL PROGRAMA PRESUPUESTARIO:</p>	<p>Incluir acciones de promoción, prevención y difusión de la salud pública para contribuir a la disminución de enfermedades y mantener un buen estado de salud de la población municipal.</p>	
<p>DEPENDENCIA GENERAL: DEPENDENCIA AUXILIAR:</p>	<p>800 DIRECCIÓN GENERAL 308 Área de Orientación Familiar 310 Área de Salud y Deporte</p>	
<p>Numero: NC 2</p>	<p>ESTRUCTURA DEL INDICADOR</p>	
<p>NOMBRE DEL INDICADOR: FÓRMULA DEL CÁLCULO: INTERPRETACIÓN: DIMENSIÓN QUE ATIENDE: FACTOR DE COMPARACIÓN: DESCRIPCIÓN DEL FACTOR DE COMPARACIÓN: LÍNEA BASE: METAS DE ACTIVIDADES RELACIONADAS Y AVANCE</p>	<p>Porcentaje de difusión de los programas de prevención de la salud. (Programas de prevención de la salud difundidos/programas de prevención de la salud programados a difundir)*100 La ciudadanía se informa participa de la difusión de los programas Eficiencia POA 2019 Registros Administrativos Certéles realizados</p>	
<p>FRECUENCIA DE MEDICIÓN: TIPO DE INDICADOR:</p>	<p>Semestral Gestión</p>	
<p>APLICAR DOSIS DE BIOLÓGICO DEL PROGRAMA DE VACUNACIÓN UNIVERSAL A PERSONAS EN RIESGO CAPACITAR A MADRES DE FAMILIA EN LA ATENCIÓN DE INFECCIONES RESPIRATORIAS AGUDAS EXPEDIR CERTIFICADOS MÉDICOS REALIZAR EXÁMENES PARA DETECCIÓN DE CÁNCER CERVICOUTERINO (CITOLOGÍAS) IMPARTIR PLÁTICAS DE ODONTOLOGÍA PREVENTIVA, TANTO A PÚBLICO CAUTIVO (ESCUELAS Y P. OTORGAR CONSULTAS ODONTOLÓGICAS A LA POBLACIÓN DE ESCASOS RECURSOS DEL MUNICIPIO) OTORGAR CONSULTAS ODONTOLÓGICAS A LA POBLACIÓN DE ESCASOS RECURSOS DEL MUNICIPIO OTORGAR TRATAMIENTOS EN UNIDAD MÓVIL (OTORGADA EN COMODATO POR DIFEM O PROPIA) OTORGAR ORIENTACIONES INDIVIDUALES, DE PAREJA, FAMILIARES O GRUPALES, PARA PREVENIR ATENDER A PERSONAS CON ALGUNA ADICCIÓN O TRASTORNO ELABORAR Y DISTRIBUIR MATERIAL IMPRESO PARA LA DIFUSIÓN DE LA PREVENCIÓN DE ADICCIÓN</p>	<p>CAPACITAR A MADRES DE FAMILIA EN LA ATENCIÓN DE ENFERMEDADES DIARRÉICAS AGUDAS IMPARTIR PLÁTICAS DE VACUNACIÓN A PADRES DE FAMILIA REALIZAR DETECCIONES OPORTUNAS DE CÁNCER MAMARIO (EXPLORACIONES) PROGRAMAS DE PREVENCIÓN DE LA SALUD (CARTEL) ENJUAGATORIOS DE FLORURO A NIÑAS, NIÑOS Y ADOLESCENTES EN ESCUELAS PRIMARIAS DEL OTORGAR TRATAMIENTOS EN CONSULTORIO FLO A POBLACION ABIERTA AL MUNICIPIO. PROPORCIONAR ORIENTACIONES INDIVIDUALES A LOS PACIENTES ODONTOLÓGICOS PREVENIR LAS ADICCIONES (TABAQUISMO, ALCOHOLISMO Y FARMACODEPENDENCIA) EN ESCUELA IMPARTIR TALLERES PREVENTIVOS DE LAS ADICCIONES A ESCUELAS Y POBLACION ABIERTA REALIZAR EVENTOS ESPECIALES EN TORNO A LA PREVENCIÓN DE LAS ADICCIONES ELABORAR Y DISTRIBUIR MATERIAL IMPRESO PARA LA DIFUSIÓN DE LA PREVENCIÓN DE ADICCIÓN</p>	

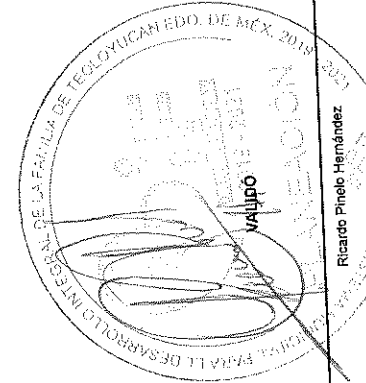
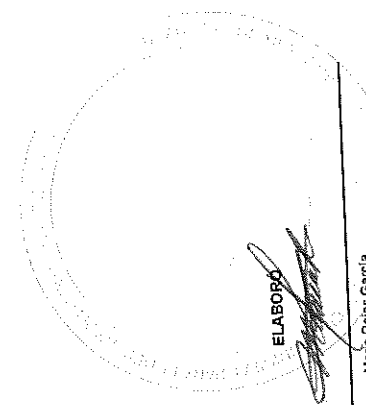

ELABORÓ
 María Rojas García

ELABORÓ
 Ricardo Pinelo Hernández



SECRETARÍA DE SALUD
INSTITUTO MEXICANO DE SEGURO SOCIAL
MUNICIPIO DE TEOLUYUCAN
2019 - 2021

Sistema de Coordinación Hacendaria del Estado de México con sus Municipios
Manual para la Planeación, Programación y Presupuestación Municipal del Ejercicio Anual 2020
Presupuesto Basado en Resultados Municipal

PRM-018 FICHA TECNICA DE DISEÑO DE INDICADORES ESTRATEGICOS O DE GESTION 2020

Pilar 1: Social
Salud y bienestar incluyente
0203010101 Prevención médica para la comunidad 020301010201 Promoción de la salud
020301010101 Medicina preventiva
020301010202 Prevención de las adicciones
Incluye acciones de promoción, prevención y difusión de la salud pública para contribuir a la disminución de enfermedades y mantener un buen estado de salud de la población municipal.

BOO DIRECCIÓN GENERAL
308 Área de Orientación Familiar, 310 Área de Salud y Deporte

ESTRUCTURA DEL INDICADOR

Porcentaje de pláticas de promoción de la salud realizadas en el territorio municipal.
(Pláticas de promoción de la salud y de Prevención de enfermedades realizadas/Pláticas de promoción de la salud y Prevención de enfermedades programadas) *100

Numero NA 1.1
Nombre del Indicador:
Fórmula del Cálculo:
Interpretación:
Dimensión que atiende:
Factor de Comparación:
Descripción del Factor de Comparación:
Línea Base

Trimestral
Gestión
Frecuencia de Medición:
Tipo de Indicador:
Eficacia
POA 2019
Registros administrativos
Metas Alcanzadas

VARIABLES DEL INDICADOR	UNIDAD DE MEDIDA	CALENDARIZACIÓN TRIMESTRAL				META ANUAL
		TRIM 1	TRIM 2	TRIM 3	TRIM 4	
Pláticas de promoción de la salud y de Prevención de enfermedades realizadas	Pláticas	34.00	34.00	27.00	35.00	130.00
Pláticas de promoción de la salud y Prevención de enfermedades programadas	Pláticas	34.00	34.00	27.00	35.00	130.00
RESULTADO ESPERADO		100.00	100.00	100.00	100.00	100.00

DESCRIPCIÓN DE LA META ANUAL:
Realizar pláticas de preventivas
Registros administrativos. Programa Operativo Anual.

MEDIOS DE VERIFICACIÓN:

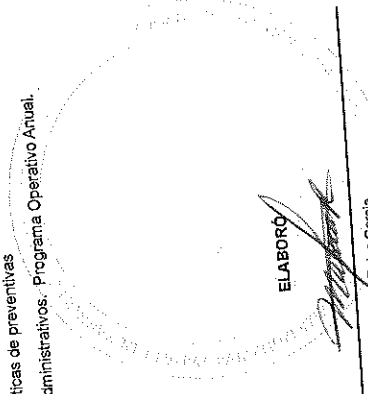
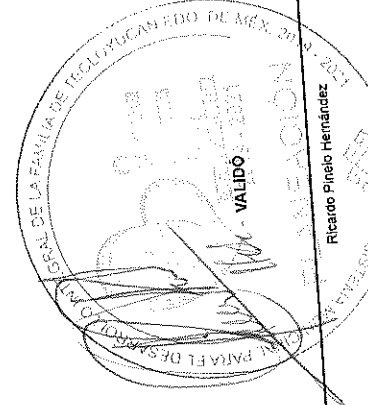

Sistema de Coordinación Hacendaría del Estado de México con sus Municipios
Manual para la Planeación, Programación y Presupuestación Municipal del Ejercicio Anual 2020

Presupuesto Basado en Resultados Municipal

PRRM-01d FICHA TECNICA DE DISEÑO DE INDICADORES ESTRATEGICOS O DE GESTION 2020

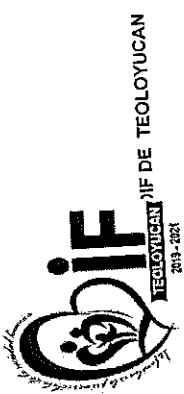

PILAR DE DESARROLLO / EJE TRANSVERSAL:	Pilar 1: Social
TEMA DE DESARROLLO:	Salud y bienestar, incluyente
PROGRAMA PRESUPUESTARIO:	02030101 Prevención médica para la comunidad
PROYECTO:	020301010101 Medicina preventiva 020301010202 Prevención de las adicciones
OBJETIVO DEL PROGRAMA PRESUPUESTARIO:	Incluye acciones de promoción, prevención y difusión de la salud pública para contribuir a la disminución de enfermedades y mantener un buen estado de salud de la población municipal.
DEPENDENCIA GENERAL:	800 DIRECCIÓN GENERAL
DEPENDENCIA AUXILIAR:	308 Área de Orientación Familiar, 310 Área de Salud y Deporte
Numero	NA 1.1
NOMBRE DEL INDICADOR:	Porcentaje de pláticas de promoción de la salud realizadas en el territorio municipal.
FÓRMULA DEL CÁLCULO:	(Pláticas de promoción de la salud y de Prevención de enfermedades realizadas/Pláticas de promoción de la salud y Prevención de enfermedades programadas) *100
INTERPRETACIÓN:	La ciudadanía asiste a las pláticas de promoción.
DIMENSIÓN QUE ATIENDE:	Eficacia
FACTOR DE COMPARACIÓN:	POA 2019
DESCRIPCIÓN DEL FACTOR DE COMPARACIÓN:	Registros administrativos
LINEA BASE	Metas Alcanzadas
METAS DE ACTIVIDADES RELACIONADAS Y AVANCE	<p>APLICAR DOSIS DE BIOLÓGICO DEL PROGRAMA DE VACUNACIÓN UNIVERSAL A PERSONAS EN RIESGO</p> <p>CAPACITAR A MADRES DE FAMILIA EN LA ATENCIÓN DE INFECCIONES RESPIRATORIAS AGUDAS</p> <p>EXPEDIR CERTIFICADOS MÉDICOS</p> <p>REALIZAR EXÁMENES PARA DETECCIÓN DE CÁNCER CERVICOUTERINO (CITOLOGÍAS)</p> <p>IMPARTIR PLÁTICAS DE ODONTOLOGÍA PREVENTIVA, TANTO A PÚBLICO CAUTIVO (ESCUELAS Y PEDIATRIA)</p> <p>OTORGAR CONSULTAS ODONTOLÓGICAS A LA POBLACIÓN DE ESCASOS RECURSOS DEL MUNICIPIO</p> <p>OTORGAR CONSULTAS ODONTOLÓGICAS A LA POBLACIÓN DE ESCASOS RECURSOS DEL MUNICIPIO</p> <p>OTORGAR TRATAMIENTOS EN UNIDAD MÓVIL (OTORGADA EN COMODATO POR DIFEM O PROPIA)</p> <p>OTORGAR TRATAMIENTOS INDIVIDUALES, DE PAREJA, FAMILIARES O GRUPALES, PARA PREVENIR LAS ADICCIONES</p> <p>ATENDER A PERSONAS CON ALGUNA ADICCIÓN O TRASTORNO DE CONDUCTA</p> <p>ELABORAR Y DISTRIBUIR MATERIAL IMPRESO PARA LA DIFUSIÓN DE LA PREVENCIÓN DE ADICCIONES</p>
FRECUENCIA DE MEDICIÓN:	Trimestral
TIPO DE INDICADOR:	Gestión

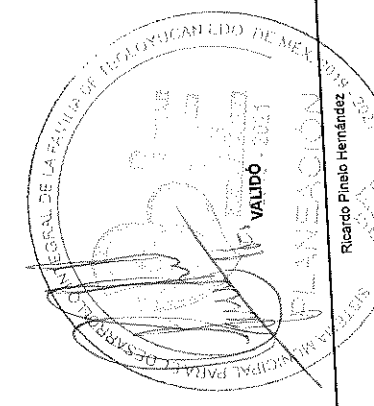
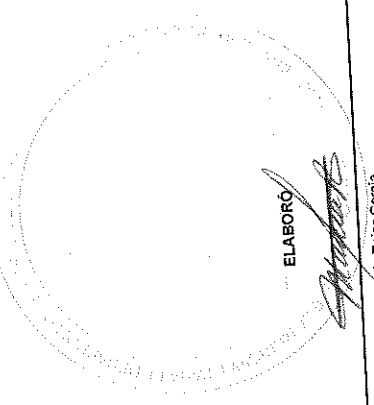

María Rojas García



SECRETARÍA DE SALUD
INSTITUTO DE SALUD PÚBLICA Y PREVENTIVA DE TEOLUYUCAN
 2019-2021

Sistema de Coordinación Hacendaria del Estado de México con sus Municipios
Manual para la Planeación, Programación y Presupuestación Municipal del Ejercicio Anual 2020
 Presupuesto Basado en Resultados Municipal

PBRM-01d FICHA TECNICA DE DISEÑO DE INDICADORES ESTRATEGICOS O DE GESTION 2020

PILAR DE DESARROLLO / EJE TRANSVERSAL: Pilar 1: Social
TEMA DE DESARROLLO: Salud y bienestar incluyente
PROGRAMA PRESUPUESTARIO: 02030101 Prevención médica para la comunidad
PROYECTO: 0203010101 Medicina preventiva
 020301010202 Prevención de las adicciones

OBJETIVO DEL PROGRAMA PRESUPUESTARIO: Incluye acciones de promoción, prevención y difusión de la salud pública para contribuir a la disminución de enfermedades y mantener un buen estado de salud de la población municipal.
DEPENDENCIA GENERAL: B00 DIRECCIÓN GENERAL
DEPENDENCIA AUXILIAR: 308 Área de Orientación Familiar, 310 Área de Salud y Deporte

Numero NA: 1.2
ESTRUCTURA DEL INDICADOR
NOMBRE DEL INDICADOR: Porcentaje de dosis de biológicos aplicados en los módulos de vacunación.
FÓRMULA DEL CÁLCULO: (Dosis de biológicos aplicado/ Dosis de biológicos programados para aplicar) *100
INTERPRETACIÓN: La población acude a las clínicas de salud a la aplicación de biológicos.
DIMENSIÓN QUE ATIENDE: Eficacia
FACTOR DE COMPARACIÓN: POA 2019
DESCRIPCIÓN DEL FACTOR DE COMPARACIÓN: Registros administrativos
LÍNEA BASE: Metas alcanzadas

FRECUENCIA DE MEDICIÓN: Trimestral
TIPO DE INDICADOR: Gestión

CALENDARIZACIÓN TRIMESTRAL

VARIABLES DEL INDICADOR	UNIDAD DE MEDIDA	TIPO DE OPERACION	TRIM 1	TRIM 2	TRIM 3	TRIM 4	META ANUAL
Dosis de biológicos aplicado	Dosis	Sumable	246.00	237.00	252.00	175.00	910.00
Dosis de biológicos programados para aplicar	Dosis	Sumable	246.00	237.00	252.00	175.00	910.00
RESULTADO ESPERADO			100.00	100.00	100.00	100.00	100.00

DESCRIPCIÓN DE LA META ANUAL: Aplicación de biológico a la población
MEDIOS DE VERIFICACIÓN: Registros administrativos Programa Operativo Anual.

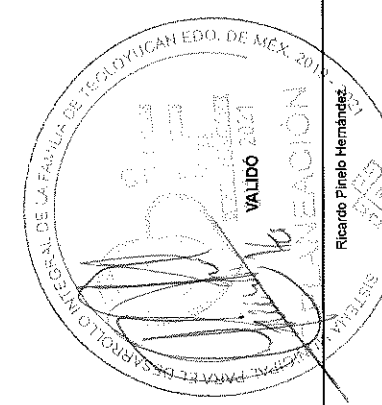
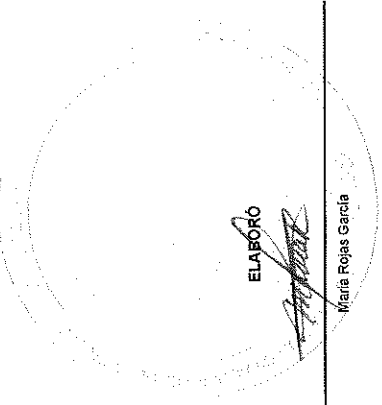

211

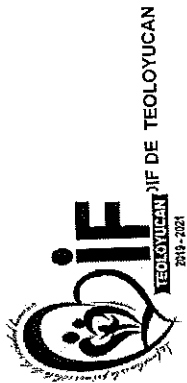

Sistema de Coordinación Hacendaria de Estado de México con sus Municipios
Manual para la Planeación, Programación y Presupuestación Municipal del Ejercicio Anual 2020
 Presupuesto Basado en Resultados Municipal

PBRM-01d FICHA TECNICA DE DISEÑO DE INDICADORES ESTRATEGICOS O DE GESTION 2020

PILAR DE DESARROLLO / EJE TRANSVERSAL: Pilar 1: Social
TEMA DE DESARROLLO: Salud y bienestar incluyente
PROGRAMA PRESUPUESTARIO: 02030101 Prevención médica para la comunidad
PROYECTO: 0203010101 Medicina preventiva
 02030101022 Prevención de las adicciones
OBJETIVO DEL PROGRAMA PRESUPUESTARIO: Incluye acciones de promoción, prevención y difusión de la salud pública para contribuir a la disminución de enfermedades y mantener un buen estado de salud de la población municipal.

DEPENDENCIA GENERAL: B00 DIRECCIÓN GENERAL
DEPENDENCIA AUXILIAR: 308 Área de Orientación Familiar, 310 Área de Salud y Deporte

ESTRUCTURA DEL INDICADOR

Numero	NA	1.2	FRECUENCIA DE MEDICIÓN:	Trimestral
NOMBRE DEL INDICADOR:	Porcentaje de dosis de biológicos aplicados en los módulos de vacunación.			
FÓRMULA DEL CÁLCULO:	(Dosis de biológicos aplicados/ Dosis de biológicos programados para aplicar) *100			
INTERPRETACIÓN:	La población acude a las clínicas de salud a la aplicación de biológicos.		TIPO DE INDICADOR:	Gestión
DIMENSIÓN QUE ATIENDE:	Eficacia			
FACTOR DE COMPARACIÓN:	POA 2019			
DESCRIPCIÓN DEL FACTOR DE COMPARACIÓN:	Registros administrativos			
LINEA BASE:	Metas alcanzadas			
METAS DE ACTIVIDADES RELACIONADAS Y AVANCE:	<p>APLICAR DOSIS DE BIOLÓGICO DEL PROGRAMA DE VACUNACIÓN UNIVERSAL A PERSONAS EN RIESGO</p> <p>CAPACITAR A MADRES DE FAMILIA EN LA ATENCIÓN DE INFECCIONES RESPIRATORIAS AGUDAS</p> <p>EXPEDIR CERTIFICADOS MÉDICOS</p> <p>REALIZAR EXÁMENES PARA DETECCIÓN DE CÁNCER CERVICOUTERINO (CITOLOGÍAS)</p> <p>IMPARTIR PLÁTICAS DE ODONTOLOGÍA PREVENTIVA, TANTO A PÚBLICO CAUTIVO (ESCUELAS Y PROGRAMAS DE PREVENCIÓN DE LA SALUD (CARTEL)</p> <p>OTORGAR CONSULTAS ODONTOLÓGICAS A LA POBLACIÓN DE ESCASOS RECURSOS DEL MUNICIPIO</p> <p>OTORGAR CONSULTAS ODONTOLÓGICAS A LA POBLACIÓN DE ESCASOS RECURSOS DEL MUNICIPIO</p> <p>OTORGAR TRATAMIENTOS EN UNIDAD MÓVIL (OTORGADA EN COMODATO POR DIFEM O PROPIA)</p> <p>OTORGAR ORIENTACIONES INDIVIDUALES DE PAREJA, FAMILIARES O GRUPALES, PARA PREVENIR LAS ADICCIONES</p> <p>ATORGAR A PERSONAS CON ALGUNA ADICCIÓN O TRASTORNO</p> <p>ELABORAR Y DISTRIBUIR MATERIAL IMPRESO PARA LA DIFUSIÓN DE LA PREVENCIÓN DE ADICCIONES</p>	<p>CAPACITAR A MADRES DE FAMILIA EN LA ATENCIÓN DE ENFERMEDADES DIARRÉICAS AGUDAS</p> <p>IMPARTIR PLÁTICAS DE VACUNACIÓN A PADRES DE FAMILIA</p> <p>REALIZAR DETECCIÓN OPORTUNAS DE CÁNCER MAMARIO (EXPLORACIONES)</p> <p>PROGRAMAS DE PREVENCIÓN DE LA SALUD (CARTEL)</p> <p>ENJUAGATORIOS DE FLUORURO A NIÑAS, NIÑOS Y ADOLESCENTES EN ESCUELAS PRIMARIAS DEL MUNICIPIO</p> <p>OTORGAR TRATAMIENTOS EN CONSULTORIO FIJO A POBLACIÓN ABIERTA AL MUNICIPIO.</p> <p>PROPORCIONAR ORIENTACIONES INDIVIDUALES A LOS PACIENTES ODONTOLÓGICOS</p> <p>PREVENIR LAS ADICCIONES (TABAQUISMO, ALCOHOLISMO Y FARMACODEPENDENCIA) EN ESCUELAS Y POBLACIÓN ABIERTA</p> <p>IMPARTIR TALLERES PREVENTIVOS DE LAS ADICCIONES A ESCUELAS Y POBLACIÓN ABIERTA</p> <p>REALIZAR EVENTOS ESPECIALES EN TORNO A LA PREVENCIÓN DE LAS ADICCIONES</p> <p>ELABORAR Y DISTRIBUIR MATERIAL IMPRESO PARA LA DIFUSIÓN DE LA PREVENCIÓN DE ADICCIONES</p>		

ELABORÓ
 María Rojas García

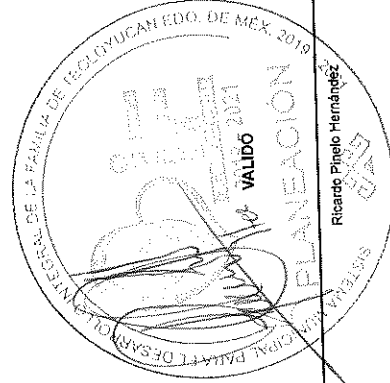



SISTEMA DE COORDINACIÓN HACENDARIA DE TLAJALPA
TEOLOYUCAN
 2011-2021

Sistema de Coordinación Hacendaria de Tlaxcala con sus Municipios
Manual para la Planeación, Programación y Presupuestación Municipal del Ejercicio Anual 2020
 Presupuesto Basado en Resultados Municipal

PBRM-01d FICHA TECNICA DE DISEÑO DE INDICADORES ESTRATEGICOS O DE GESTION 2020

PILAR DE DESARROLLO / EJE TRANSVERSAL: Pilar 1: Social
TEMA DE DESARROLLO: Salud y bienestar incluyente
PROGRAMA PRESUPUESTARIO: 02030101 Promoción de la salud
PROYECTO: 0203010101 Medicina preventiva
 020301010222 Prevención de las adicciones
OBJETIVO DEL PROGRAMA PRESUPUESTARIO: Incluye acciones de promoción, prevención y difusión de la salud pública para contribuir a la disminución de enfermedades y mantener un buen estado de salud de la población municipal.
DEPENDENCIA GENERAL: B00 DIRECCIÓN GENERAL
DEPENDENCIA AUXILIAR: 308 Área de Orientación Familiar, 310 Área de Salud y Deporte

ESTRUCTURA DEL INDICADOR

Numero NA 2.1
NOMBRE DEL INDICADOR: Porcentaje de ilustrativos distribuidos para la promoción de la salud y prevención de enfermedades.
FÓRMULA DEL CÁLCULO: (Ilustrativos para la promoción de la salud y prevención de enfermedades distribuidos / Ilustrativos para la promoción de la salud y prevención de enfermedades programados a distribuir) *100
INTERPRETACIÓN: La ciudadanía recibe los ilustrativos y se informa sobre los programas de salud y prevención de enfermedades.

FRECUENCIA DE MEDICIÓN: Trimestral

TIPO DE INDICADOR: Gestión

DIMENSIÓN QUE ATIENDE: Eficacia
FACTOR DE COMPARACIÓN: POA 2019
DESCRIPCIÓN DEL FACTOR DE COMPARACIÓN: Registros Administrativos
LÍNEA BASE: Trípticos realizados

CALENDARIZACIÓN TRIMESTRAL

VARIABLES DEL INDICADOR	UNIDAD DE MEDIDA	TIPO DE OPERACION	TRIM 1	TRIM 2	TRIM 3	TRIM 4	META ANUAL
Ilustrativos para la promoción de la salud y prevención de enfermedades distribuidos	Carteles	Sumable	6.00	6.00	6.00	6.00	24.00
Ilustrativos para la promoción de la salud y prevención de enfermedades programados a distribuir	Carteles	Sumable	6.00	6.00	6.00	6.00	24.00
RESULTADO ESPERADO			100.00	100.00	100.00	100.00	100.00

DESCRIPCIÓN DE LA META ANUAL: Elaborar ilustrativos con el objetivo de promover y prevenir
MEDIOS DE VERIFICACIÓN: Registros administrativos.

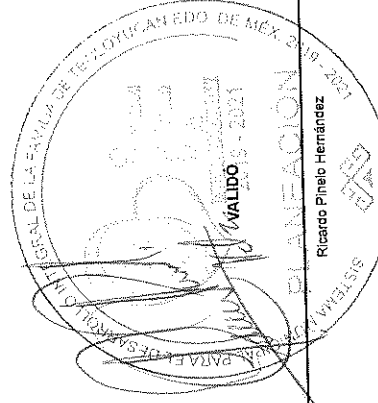
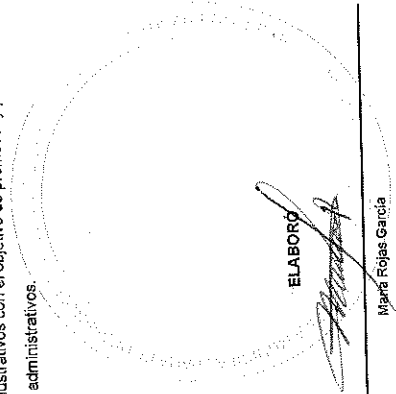



Sistema de Coordinación Hacendaria de Estado de México con sus Municipios
Manual para la Planeación, Programación y Presupuestación Municipal del Ejercicio Anual 2020
Presupuesto Basado en Resultados Municipal

INSTITUTO MUNICIPAL DE PLANEACIÓN Y PRESUPUESTO
2019 - 2021

PBRM-01d FICHA TECNICA DE DISEÑO DE INDICADORES ESTRATEGICOS O DE GESTION 2020

PILAR DE DESARROLLO / EJE TRANSVERSAL:	Pilar 1: Social
TEMA DE DESARROLLO:	Salud y bienestar incluyente
PROGRAMA PRESUPUESTARIO:	02030101 Prevención médica para la comunidad
PROYECTO:	020301010101 Medicina preventiva 020301010202 Prevención de las adicciones
OBJETIVO DEL PROGRAMA PRESUPUESTARIO:	Incluye acciones de promoción, prevención y difusión de la salud pública para contribuir a la disminución de enfermedades y mantener un buen estado de salud de la población municipal.
DEPENDENCIA GENERAL:	800 DIRECCIÓN GENERAL
DEPENDENCIA AUXILIAR:	308 Área de Orientación Familiar, 310 Área de Salud y Deporte
Numero	NA 2.1
NOMBRE DEL INDICADOR:	ESTRUCTURA DEL INDICADOR
FÓRMULA DEL CÁLCULO:	Porcentaje de ilustrativos distribuidos para la promoción de la salud y prevención de enfermedades.
INTERPRETACIÓN:	(Ilustrativos para la promoción de la salud y prevención de enfermedades distribuidos / Ilustrativos para la promoción de la salud y prevención de enfermedades programados a distribuir) *100 La ciudadanía recibe los ilustrativos y se informa sobre los programas de salud y prevención de enfermedades.
DIMENSIÓN QUE ATIENDE:	Eficacia
FACTOR DE COMPARACIÓN:	POA 2019
DESCRIPCIÓN DEL FACTOR DE COMPARACIÓN:	Registros Administrativos
LÍNEA BASE	Triplicicos realizados
METAS DE ACTIVIDADES RELACIONADAS Y AVANCE	

FRECUENCIA DE MEDICIÓN: Trimestral
TIPO DE INDICADOR: Gestión

- APLICAR DOSIS DE BIOLÓGICO DEL PROGRAMA DE VACUNACIÓN UNIVERSAL A PERSONAS EN RIESGO
- CAPACITAR A MADRES DE FAMILIA EN LA ATENCIÓN DE INFECCIONES RESPIRATORIAS AGUDAS
- EXPEDIR CERTIFICADOS MÉDICOS
- REALIZAR EXÁMENES PARA DETECCIÓN DE CÁNCER CERVICOUTERINO (CITOLOGÍAS)
- IMPARTIR PLÁTICAS DE ODONTOLOGÍA PREVENTIVA, TANTO A PÚBLICO CAUTIVO (ESCUELAS Y PADRES DE FAMILIA)
- OTORGAR CONSULTAS ODONTOLÓGICAS A LA POBLACIÓN DE ESCASOS RECURSOS DEL MUNICIPIO
- OTORGAR CONSULTAS ODONTOLÓGICAS A LA POBLACIÓN DE ESCASOS RECURSOS DEL MUNICIPIO
- OTORGAR TRATAMIENTOS EN UNIDAD MÓVIL (OTORGADA EN COMODATO POR DIFEM O PROPIA)
- OTORGAR ORIENTACIONES INDIVIDUALES DE PAREJA, FAMILIARES O GRUPALES, PARA PREVENIR LA ADICCIÓN DE DROGAS Y ALCOHOLISMO
- ATENDER A PERSONAS CON ALGUNA ADICCIÓN O TRASTORNO
- ELABORAR Y DISTRIBUIR MATERIAL IMPRESO PARA LA DIFUSIÓN DE LA PREVENCIÓN DE ADICCIÓN

- CAPACITAR A MADRES DE FAMILIA EN LA ATENCIÓN DE ENFERMEDADES DIARRÉICAS AGUDAS
- IMPARTIR PLÁTICAS DE VACUNACIÓN A PADRES DE FAMILIA
- REALIZAR DETECCIONES OPORTUNAS DE CÁNCER MAMARIO (EXPLORACIONES)
- PROGRAMAS DE PREVENCIÓN DE LA SALUD (CARTEL)
- ENJUAGATORIOS DE FLUORURO A NIÑAS, NIÑOS Y ADOLESCENTES EN ESCUELAS PRIMARIAS DEL MUNICIPIO
- OTORGAR TRATAMIENTOS EN CONSULTORIO FIJO A POBLACION ABIERTA AL MUNICIPIO.
- PROPORCIONAR ORIENTACIONES INDIVIDUALES A LOS PACIENTES ODONTOLÓGICOS
- PREVENIR LAS ADICCIONES (TABACUISMO, ALCOHOLISMO Y FARMACODEPENDENCIA) EN ESCUELAS
- IMPARTIR TALLERES PREVENTIVOS DE LAS ADICCIONES A ESCUELAS Y POBLACION ABIERTA
- REALIZAR EVENTOS ESPECIALES EN TORNO A LA PREVENCIÓN DE LAS ADICCIONES
- ELABORAR Y DISTRIBUIR MATERIAL IMPRESO PARA LA DIFUSIÓN DE LA PREVENCIÓN DE ADICCIÓN

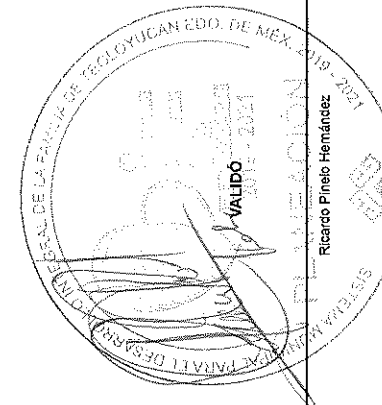
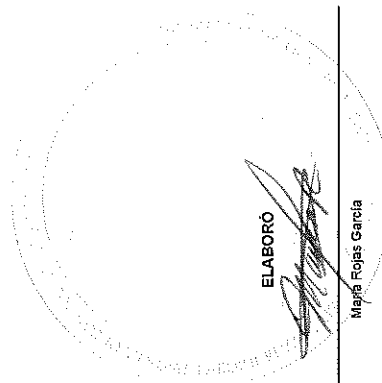

208

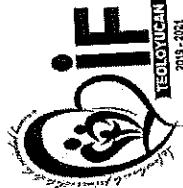

SECRETARÍA DE SALUD
INSTITUTO DE ESTADÍSTICA Y GEOGRAFÍA
TEOLOYUCAN
 2019 - 2021

Sistema de Coordinación Hacendaria de Estado de México con sus Municipios
Manual para la Planeación, Programación y Presupuestación Municipal del Ejercicio Anual 2020

Presupuesto Basado en Resultados Municipal

PBRM-01d FICHA TECNICA DE DISEÑO DE INDICADORES ESTRATEGICOS O DE GESTION 2020

Pilar 1: Social
 Salud y bienestar incluyente
 02030201 Atención médica
 020302010111 Apoyo municipal a la prestación de servicios de salud para las personas
PROGRAMA PRESUPUESTARIO: Conjunta los proyectos dirigidos a proporcionar atención médica a la población mexicana, con efectividad y calidad de los servicios de salud que otorgan las instituciones del sector público, así como lograr la cobertura universal de los servicios de salud, para reducir los índices de morbilidad y mortalidad aumentando la esperanza de vida en la población de la entidad.
OBJETIVO DEL PROGRAMA PRESUPUESTARIO: B00 DIRECCIÓN GENERAL
 310 Área de Salud y Deporte

ESTRUCTURA DEL INDICADOR

DEPENDENCIA GENERAL: B00 DIRECCIÓN GENERAL
DEPENDENCIA AUXILIAR: 310 Área de Salud y Deporte

Numero: NF 1
NOMBRE DEL INDICADOR: Tasa de variación de la morbilidad de la población
FÓRMULA DEL CÁLCULO: ((Morbilidad de la población del año actual/Morbilidad de la población del año anterior)-1)*100
INTERPRETACIÓN: N/A
DIMENSIÓN QUE ATIENDE: Eficiencia
FACTOR DE COMPARACIÓN: Estadísticas
DESCRIPCIÓN DEL FACTOR DE COMPARACIÓN: Índices de morbilidad
LÍNEA BASE: Índices de morbilidad

FRECUENCIA DE MEDICIÓN: Anual
TIPO DE INDICADOR: Estratégico

CALENDARIZACIÓN TRIMESTRAL

VARIABLES DEL INDICADOR	UNIDAD DE MEDIDA	TIPO DE OPERACION	TRIM 1	TRIM 2	TRIM 3	TRIM 4	META ANUAL
Morbilidad de la población del año actual	Morbilidad	Sumable	0.00	0.00	0.00	2,900.00	2,900.00
Morbilidad de la población del año anterior	Morbilidad	Sumable	0.00	0.00	0.00	2,900.00	2,900.00
RESULTADO ESPERADO							
			0.00	0.00	0.00	0.00	0.00

DESCRIPCIÓN DE LA META ANUAL: Estadísticas de índices de morbilidad
MEDIOS DE VERIFICACIÓN: Índices de morbilidad del Instituto de Salud del Estado de México (ISEM).
METAS DE ACTIVIDADES RELACIONADAS Y AVANCE: OTORGAR CONSULTAS MEDICAS EN CONSULTORIO FIJO A LA POBLACION DE ESCASOS RECURSOS

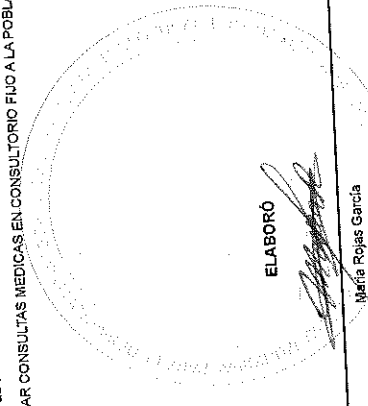

ELABORÓ
 María Rojas García

Sistema de Coordinación Hacendaria de Estado de México con sus Municipios
Manual para la Planeación, Programación y Presupuestación Municipal del Ejercicio Anual 2020
 Presupuesto Basado en Resultados Municipal

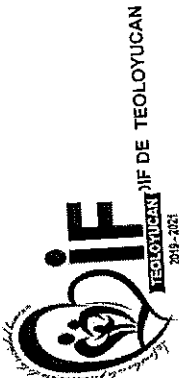

P0RM-01d FICHA TECNICA DE DISEÑO DE INDICADORES ESTRATEGICOS O DE GESTION 2020

PILAR DE DESARROLLO / EJE TRANSVERSAL: Pilar 1: Social
 Salud y bienestar incluyente

TEMA DE DESARROLLO: 02030201 Atención médica

PROGRAMA PRESUPUESTARIO: 020302010111 Apoyo municipal a la prestación de servicios de salud para las personas

PROYECTO: Conjunta los proyectos dirigidos a proporcionar atención médica a la población mexicana, con efectividad y calidad de los servicios de salud que otorgan las instituciones del sector público, así como lograr la cobertura universal de los servicios de salud, para reducir los índices de morbilidad y mortalidad aumentando la esperanza de vida en la población de la entidad.

OBJETIVO DEL PROGRAMA PRESUPUESTARIO: B00 DIRECCIÓN GENERAL
 310 Área de Salud y Deporte

DEPENDENCIA GENERAL: ESTRUCTURA DEL INDICADOR

DEPENDENCIA AUXILIAR:

Numero: NP 1

NOMBRE DEL INDICADOR: Tasa de variación de la población vulnerable con salud precaria en el municipio

FÓRMULA DEL CÁLCULO: $\frac{\text{Población vulnerable con salud precaria en el año actual} - \text{Población vulnerable con salud precaria que recibió atención médica en el año anterior}}{\text{Población vulnerable con salud precaria en el año anterior}} * 100$

INTERPRETACIÓN: La población con precaria salud solicita y hace uso de los apoyos médicos que le son otorgados por parte de la autoridad local para mejorar sus condiciones.

DIMENSIÓN QUE ATIENDE: Eficiencia

FACTOR DE COMPARACIÓN: Estadísticas

DESCRIPCIÓN DEL FACTOR DE COMPARACIÓN: Registros administrativos

LÍNEA BASE: Población vulnerable

FRECUENCIA DE MEDICIÓN: Anual

TIPO DE INDICADOR: Estratégico

VARIABLES DEL INDICADOR	UNIDAD DE MEDIDA	CALENDARIZACIÓN TRIMESTRAL				META ANUAL
		TRIM 1	TRIM 2	TRIM 3	TRIM 4	
Población vulnerable con salud precaria en el municipio que recibió atención médica en el año actual	Consulta	0,00	0,00	0,00	21,100,00	21,100,00
Población vulnerable con salud precaria que recibió atención médica en el municipio en el año anterior	Consulta	0,00	0,00	0,00	21,100,00	21,100,00
RESULTADO ESPERADO		0,00	0,00	0,00	0,00	0,00

DESCRIPCIÓN DE LA META ANUAL: Atender a la población vulnerable a través de consulta médica

MEDIOS DE VERIFICACIÓN: Estadísticas ISEM, Hojas de día del área administrativa de salud, Programa Operativo anual del año actual y del precedente.

METAS DE ACTIVIDADES RELACIONADAS Y AVANCE: OTORGAR CONSULTAS MEDICAS EN CONSULTORIO FIJO A LA POBLACIÓN DE ESCASOS RECURSOS.

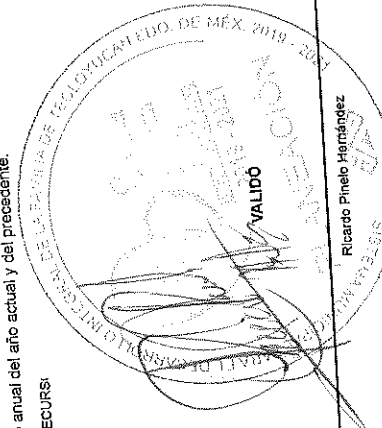

ELABORÓ
 María Rojas García

Manual para la Planeación, Programación y Presupuestación Municipal del Ejercicio Anual 2020

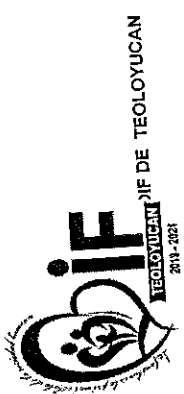

SECRETARÍA DE PLANEACIÓN Y PROGRAMACIÓN MUNICIPAL
TEOLOYUCAN
2019-2021

Sistema de Coordinación Hacendaria de Teoloyucan de México con sus Municipios

Presupuesto Basado en Resultados Municipal

PBRM-01d FICHA TECNICA DE DISEÑO DE INDICADORES ESTRATEGICOS O DE GESTION 2020

Pilar 1: Social
Salud y bienestar, incluyente
02030201 Atención médica
02030201011 Apoyo municipal a la prestación de servicios de salud para las personas

Conjunta los proyectos dirigidos a proporcionar atención médica a la población mexicana, con efectividad y calidad de los servicios de salud que otorgan las instituciones del sector público, así como lograr la cobertura universal de los servicios de salud, para reducir los índices de morbilidad y mortalidad aumentando la esperanza de vida en la población de la entidad.

800 DIRECCIÓN GENERAL
810 Área de Salud y Deporte

OBJETIVO DEL PROGRAMA PRESUPUESTARIO:
Proporcionar el otorgamiento de consulta médica de primer nivel.
(Consultas médicas de primer nivel otorgadas/Consultas médicas de primer nivel programadas)*100

DEPENDENCIA GENERAL:
DEPENDENCIA AUXILIAR:
Numero NC 1

NOMBRE DEL INDICADOR:
FÓRMULA DEL CÁLCULO:
INTERPRETACIÓN:
DIMENSIÓN QUE ATIENDE:
FACTOR DE COMPARACIÓN:
DESCRIPCIÓN DEL FACTOR DE COMPARACIÓN:
LINEA BASE

ESTRUCTURA DEL INDICADOR

Porcentaje en el otorgamiento de consulta médica de primer nivel.
(Consultas médicas de primer nivel otorgadas/Consultas médicas de primer nivel programadas)*100

FRECUENCIA DE MEDICIÓN:
TIPO DE INDICADOR:

Semestral
Gestión

CALENDARIZACIÓN TRIMESTRAL

VARIABLES DEL INDICADOR	UNIDAD DE MEDIDA	TIPO DE OPERACION	TRIM 1	TRIM 2	TRIM 3	TRIM 4	META ANUAL
Consultas médicas de primer nivel otorgadas	Consulta	Sumable	0.00	12,200.00	0.00	8,900.00	21,100.00
Consultas médicas de primer nivel programadas	Consulta	Sumable	0.00	12,200.00	0.00	8,900.00	21,100.00
RESULTADO ESPERADO			0.00	100.00	0.00	100.00	100.00

DESCRIPCIÓN DE LA META ANUAL:
MEDIOS DE VERIFICACIÓN:
METAS DE ACTIVIDADES RELACIONADAS Y AVANCE

Proporcionar consultas médicas de primer nivel a la población
Hojas de día del área administrativa de salud, Informe del Programa Operativo anual del año actual.
OTORGAR CONSULTAS MÉDICAS EN CONSULTORIO FICHA A LA POBLACIÓN DE ESCASOS RECURSOS

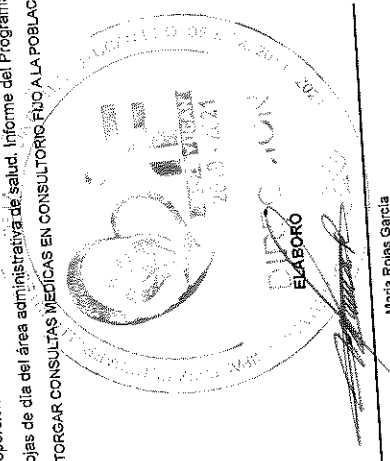
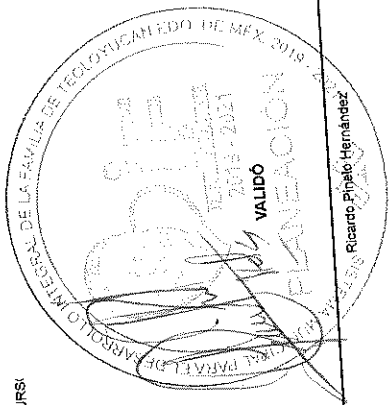

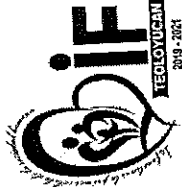

Sistema de Coordinación Hacendaria del Estado de México con sus Municipios
Manual para la Planeación, Programación y Presupuestación Municipal del Ejercicio Anual 2020

Presupuesto Basado en Resultados Municipal

REGIDOR EN JEFE DE TEOLUYUCAN
PBRM-01d FICHA TECNICA DE DISEÑO DE INDICADORES ESTRATEGICOS O DE GESTION 2020

PILAR DE DESARROLLO / EJE TRANSVERSAL: Pilar 1: Social
 Salud y bienestar incluyente

TEMA DE DESARROLLO: 02030201 Atención médica

PROGRAMA PRESUPUESTARIO: 020302010111 Apoyo municipal a la prestación de servicios de salud para las personas

PROYECTO: Conjunta los proyectos dirigidos a proporcionar atención médica a la población mexicana, con efectividad y calidad de los servicios de salud que otorgan las instituciones del sector público, así como lograr la cobertura universal de los servicios de salud, para reducir los índices de morbilidad y mortalidad aumentando la esperanza de vida en la población de la entidad.

OBJETIVO DEL PROGRAMA PRESUPUESTARIO: B00 DIRECCIÓN GENERAL
 310 Área de Salud y Deporte

DEPENDENCIA GENERAL: ESTRUCTURA DEL INDICADOR

DEPENDENCIA AUXILIAR:

Numero: NC 2

NOMBRE DEL INDICADOR: Porcentaje en los sistemas difundidos de prevención de la salud.

FÓRMULA DEL CÁLCULO: (Campañas de promoción de la salud realizadas/Campañas de promoción de la salud programadas)* 100

INTERPRETACIÓN: La población participa activamente en las campañas de promoción de la salud

DIMENSIÓN QUE ATIENDE: Eficiencia

FACTOR DE COMPARACIÓN: POA 2019

DESCRIPCIÓN DEL FACTOR DE COMPARACIÓN: Registros administrativos

LÍNEA BASE: Difusión de información

FRECUENCIA DE MEDICIÓN: Semestral
TIPO DE INDICADOR: Gestión

CALENDARIZACIÓN TRIMESTRAL

VARIABLES DEL INDICADOR	UNIDAD DE MEDIDA	TIPO DE OPERACION	TRIM 1	TRIM 2	TRIM 3	TRIM 4	META ANUAL
Campañas de promoción de la salud realizadas	Jornadas	Sumable	0,00	2,00	0,00	2,00	4,00
Campañas de promoción de la salud programadas	Jornadas	Sumable	0,00	2,00	0,00	2,00	4,00
		RESULTADO ESPERADO	0,00	100,00	0,00	100,00	100,00

DESCRIPCIÓN DE LA META ANUAL: Realizar jornadas de atención a la salud

MEDIOS DE VERIFICACIÓN: Oficios para los Protocolos de difusión del área administrativa de salud

METAS DE ACTIVIDADES RELACIONADAS Y AVANCE: OTORGAR CONSULTAS MEDICAS EN CONSULTORIO FUO A LA POBLACION DE ESCASOS RECURSI

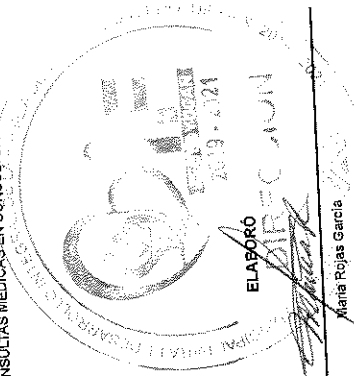
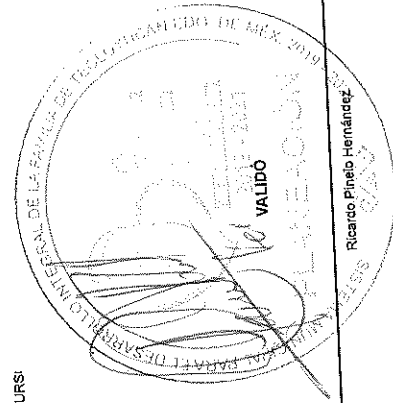

Sistema de Coordinación Hacendaria de Estado de México con sus Municipios
Manual para la Planeación, Programación y Presupuestación Municipal del Ejercicio Anual 2020
 Presupuesto Basado en Resultados Municipal

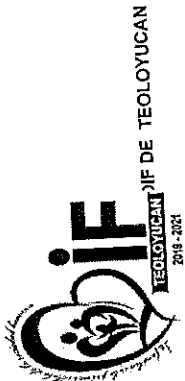

PBRM-01d FICHA TECNICA DE DISEÑO DE INDICADORES ESTRATEGICOS O DE GESTION 2020

PILAR DE DESARROLLO / EJE TRANSVERSAL: Pilar 1: Social
 Salud y bienestar incluyente

TEMA DE DESARROLLO: 02030201 Atención médica

PROGRAMA PRESUPUESTARIO: 020302010111 Apoyo municipal a la prestación de servicios de salud para las personas

PROYECTO: Conjunta los proyectos dirigidos a proporcionar atención médica a la población mexiquense, con efectividad y calidad de los servicios de salud que otorgan las instituciones del sector público, así como lograr la cobertura universal de los servicios de salud, para reducir los índices de morbilidad y mortalidad aumentando la esperanza de vida en la población de la entidad.

OBJETIVO DEL PROGRAMA PRESUPUESTARIO: B00 DIRECCIÓN GENERAL
 310 Área de Salud y Deporte

DEPENDENCIA GENERAL: ESTRUCTURA DEL INDICADOR

DEPENDENCIA AUXILIAR:

Numero: No aplica

NC: 3

NOMBRE DEL INDICADOR: Porcentaje de gestión para la adquisición de insumos médicos.

FÓRMULA DEL CÁLCULO: (Número de gestiones adquiridas/Número de gestiones realizadas) *100

INTERPRETACIÓN: Eficiencia

DIMENSIÓN QUE ATIENDE:

FACTOR DE COMPARACIÓN:

DESCRIPCIÓN DEL FACTOR DE COMPARACIÓN:

LÍNEA BASE

FRECUENCIA DE MEDICIÓN: Semestral

TIPO DE INDICADOR: Gestión

VARIABLES DEL INDICADOR	UNIDAD DE MEDIDA	CALENDARIZACIÓN TRIMESTRAL				META ANUAL
		TRIM 1	TRIM 2	TRIM 3	TRIM 4	
Número de gestiones adquiridas		0,00	0,00	0,00	0,00	0,00
Número de gestiones realizadas		0,00	0,00	0,00	0,00	0,00
RESULTADO ESPERADO						
		0,00	0,00	0,00	0,00	0,00

DESCRIPCIÓN DE LA META ANUAL: Oficios de petición y/o de gestión.

MEDIOS DE VERIFICACIÓN: OTORGAR CONSULTAS MEDICAS EN CONSULTORIO FUD A LA POBLACIÓN DE ESCASOS RECURSI

METAS DE ACTIVIDADES RELACIONADAS Y AVANCE

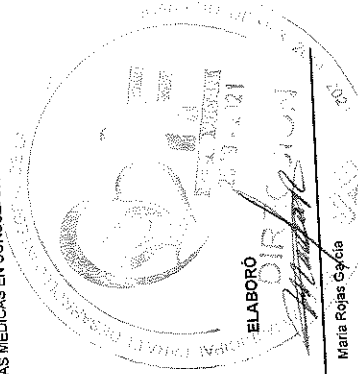
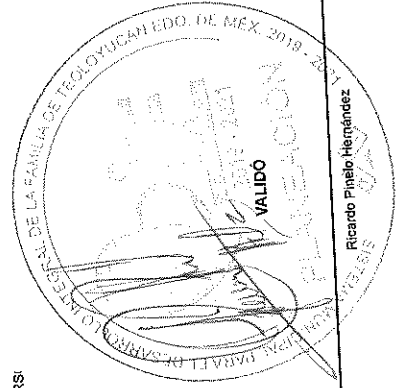

Sistema de Coordinación Hacendaria de Estado de México con sus Municipios
Manual para la Planeación, Programación y Presupuestación Municipal del Ejercicio Anual 2020
 Presupuesto Basado en Resultados Municipal

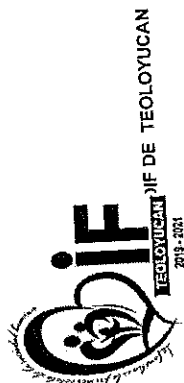

PBRM-01d FICHA TECNICA DE DISEÑO DE INDICADORES ESTRATEGICOS O DE GESTION 2020

Pilar 1: Social
 Salud y bienestar incluyente
 02030201 Atención médica
 020302010111 Apoyo municipal a la prestación de servicios de salud para las personas
TEMA DE DESARROLLO / EJE TRANSVERSAL: Conjunta los proyectos dirigidos a proporcionar atención médica a la población mixiquense, con efectividad y calidad de los servicios de salud que otorgan las instituciones del sector público, así como lograr la cobertura universal de los servicios de salud, para reducir los índices de morbilidad y mortalidad aumentando la esperanza de vida en la población de la entidad.
PROGRAMA PRESUPUESTARIO: B00 DIRECCIÓN GENERAL
PROYECTO: 310 Área de Salud y Deporte
OBJETIVO DEL PROGRAMA PRESUPUESTARIO: ESTRUCTURA DEL INDICADOR

DEPENDENCIA GENERAL: Porcentaje de otorgamiento de consultas médicas en unidades móviles.
DEPENDENCIA AUXILIAR: (Consultas médicas en unidades móviles otorgadas/Consultas médicas en unidades móviles programadas) *100
Numero: NA 1.1
NOMBRE DEL INDICADOR: La población acude a recibir consultas médicas en los módulos o unidades móviles instaladas en las colonias y/o comunidades del municipio
FORMULA DEL CÁLCULO: Trimestral
INTERPRETACIÓN: Gestión
DIMENSIÓN QUE ATIENDE: Eficiencia
FACTOR DE COMPARACIÓN: POA 2019
DESCRIPCIÓN DEL FACTOR DE COMPARACIÓN: Registros administrativos
LÍNEA BASE: Consulta

CALENDARIZACIÓN TRIMESTRAL

VARIABLES DEL INDICADOR	UNIDAD DE MEDIDA	TIPO DE OPERACION	TRIM 1	TRIM 2	TRIM 3	TRIM 4	META ANUAL
Consultas médicas en unidades móviles otorgadas	consulta móvil	Sumable	100.00	100.00	100.00	100.00	400.00
Consultas médicas en unidades móviles programadas	consulta móvil	Sumable	100.00	100.00	100.00	100.00	400.00
		RESULTADO ESPERADO	100.00	100.00	100.00	100.00	100.00

DESCRIPCIÓN DE LA META ANUAL: Atender a la población en consultorio móvil
MEDIOS DE VERIFICACIÓN: Hojas de día de área administrativa de salud. Informe del Programa Operativo anual del año actual.
METAS DE ACTIVIDADES RELACIONADAS Y AVANCE: OTORGAR CONSULTAS MEDICAS EN CONSULTORIO FIJO A LA POBLACIÓN DE ESCASOS RECURSOS

ELABORÓ: *[Signature]*
 Ricardo Pinedo Hernández
 SECRETARÍA DE PLANEACIÓN Y PROGRAMACIÓN MUNICIPAL

VALIDÓ: *[Signature]*
 Ricardo Pinedo Hernández
 SECRETARÍA DE PLANEACIÓN Y PROGRAMACIÓN MUNICIPAL

FECHA DE ELABORACIÓN: 28/02/2020

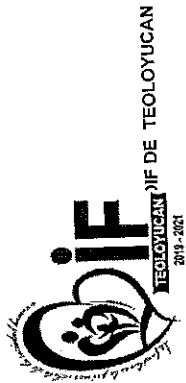

PBRM-01d FICHA TECNICA DE DISEÑO DE INDICADORES ESTRATEGICOS O DE GESTION 2020

PILAR DE DESARROLLO / EJE TRANSVERSAL: Pilar 1: Social
 Salud y bienestar incluyente

TEMA DE DESARROLLO: 02030201 Atención médica

PROGRAMA PRESUPUESTARIO: 020302010111 Apoyo municipal a la prestación de servicios de salud para las personas

PROYECTO: Conjunta los proyectos dirigidos a proporcionar atención médica a la población mexicana, con efectividad y calidad de los servicios de salud que otorgan las instituciones del sector público, así como lograr la cobertura universal de los servicios de salud, para reducir los índices de morbilidad y mortalidad aumentando la esperanza de vida en la población de la entidad.

OBJETIVO DEL PROGRAMA PRESUPUESTARIO:

DEPENDENCIA GENERAL: B00 DIRECCIÓN GENERAL

DEPENDENCIA AUXILIAR: 310 Área de Salud y Deporte

ESTRUCTURA DEL INDICADOR

Numero NA 1.2

NOMBRE DEL INDICADOR: Porcentaje en el otorgamiento de consultas médicas en consultorios fijos.

FÓRMULA DEL CÁLCULO: (Consultas médicas otorgadas en consultorios fijos/Consultas médicas programadas en consultorios fijos) *100

INTERPRETACIÓN: La población acude a recibir consultas a los centros de salud municipal

DIMENSIÓN QUE ATIENDE: Eficiencia

FACTOR DE COMPARACIÓN: POA 2019

DESCRIPCIÓN DEL FACTOR DE COMPARACIÓN: Registros administrativos

LINEA BASE: Consulta

FRECUENCIA DE MEDICIÓN: Trimestral

TIPO DE INDICADOR: Gestión

CALENDARIZACIÓN TRIMESTRAL

VARIABLES DEL INDICADOR	UNIDAD DE MEDIDA	TIPO DE OPERACION	TRIM 1	TRIM 2	TRIM 3	TRIM 4	META ANUAL
Consultas médicas otorgadas en consultorios fijos	Consulta fija	Sumable	6,000.00	6,000.00	3,200.00	5,500.00	20,700.00
Consultas médicas programadas en consultorios fijos	Consulta fija	Sumable	6,000.00	6,000.00	3,200.00	5,500.00	20,700.00
		RESULTADO ESPERADO	100.00	100.00	100.00	100.00	100.00

DESCRIPCIÓN DE LA META ANUAL: Atender a la población en consultorio fijo

MEDIOS DE VERIFICACIÓN: Hojas de día del área administrativa de salud. Informe del Programa Operativo anual del año actual.

METAS DE ACTIVIDADES RELACIONADAS Y AVANCE: OTORGAR CONSULTAS MEDICAS EN CONSULTORIO FIJO A LA POBLACION DE ESCASOS RECURSI

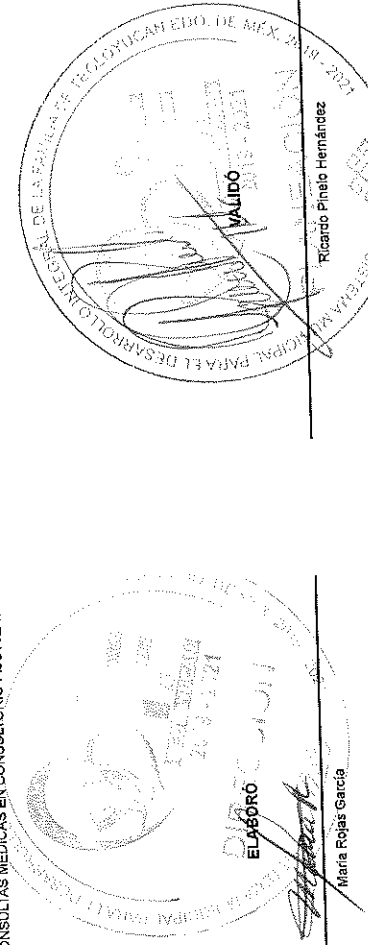

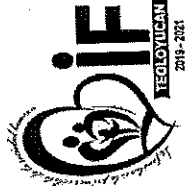

SECRETARÍA DE SALUD
INSTITUTO MEXICANO DE SEGURO SOCIAL
2019-2021

Sistema de Coordinación Hacendaria del Estado de México con sus Municipios
Manual para la Planeación, Programación y Presupuestación Municipal del Ejercicio Anual 2020
 Presupuesto Basado en Resultados Municipal

PBRM-01d FICHA TECNICA DE DISEÑO DE INDICADORES ESTRATEGICOS O DE GESTION 2020

PILAR DE DESARROLLO / EJE TRANSVERSAL: Pilar 1: Social
TEMA DE DESARROLLO: Salud y bienestar incluyente
PROGRAMA PRESUPUESTARIO: 02030201 Atención médica
PROYECTO: 020302010111 Apoyo municipal a la prestación de servicios de salud para las personas
OBJETIVO DEL PROGRAMA PRESUPUESTARIO: Conjunta los proyectos dirigidos a proporcionar atención médica a la población mexicana, con efectividad y calidad de los servicios de salud que otorgan las instituciones del sector público, así como lograr la cobertura universal de los servicios de salud, para reducir los índices de morbilidad y mortalidad aumentando la esperanza de vida en la población de la entidad.
DEPENDENCIA GENERAL: B00 DIRECCIÓN GENERAL
DEPENDENCIA AUXILIAR: 310 Área de Salud y Deporte

ESTRUCTURA DEL INDICADOR

Numero NA 1.3
NOMBRE DEL INDICADOR: Porcentaje en el otorgamiento de consultas odontológicas en unidades móviles.
FÓRMULA DEL CÁLCULO: (Consultas odontológicas otorgadas en unidades móviles/Consultas odontológicas programadas en unidades móviles) *100
INTERPRETACIÓN: La población acude a recibir consultas odontológicas en las unidades móviles que llegan a las colonias y/o comunidades.
DIMENSIÓN QUE ATIENDE: Eficiencia
FACTOR DE COMPARACIÓN: POA 2019
DESCRIPCIÓN DEL FACTOR DE COMPARACIÓN: Registros administrativos
LÍNEA BASE: Metas alcanzadas

FRECUENCIA DE MEDICIÓN: Trimestral
TIPO DE INDICADOR: Gestión

CALENDARIZACIÓN TRIMESTRAL

VARIABLES DEL INDICADOR	UNIDAD DE MEDIDA	TIPO DE OPERACION	TRIM 1	TRIM 2	TRIM 3	TRIM 4	META ANUAL
Consultas odontológicas otorgadas en unidades móviles	Consulta odontológica M	Sumable	220.00	180.00	178.00	100.00	678.00
Consultas odontológicas programadas en unidades móviles	Consulta odontológica M	Sumable	220.00	180.00	178.00	100.00	678.00
		RESULTADO ESPERADO	100.00	100.00	100.00	100.00	100.00

DESCRIPCIÓN DE LA META ANUAL: Atender odontológicamente a la población en unidad móvil
MEDIOS DE VERIFICACIÓN: Estadísticas de consultas odontológicas móviles otorgadas. Hojas de día del área administrativa de odontología. Informe del Programa Operativo anual del año actual.
METAS DE ACTIVIDADES RELACIONADAS Y AVANCE: OTORGAR CONSULTAS MEDICAS EN CONSULTORIO FIJO A LA POBLACIÓN DE ESCASOS RECURSOS

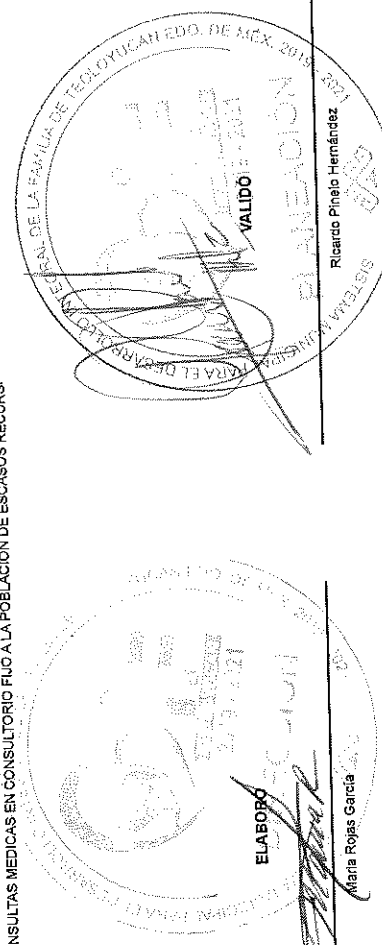



Sistema de Coordinación Hacendaria de Estado de México con sus Municipios
Manual para la Planeación, Programación y Presupuestación Municipal del Ejercicio Anual 2020
 Presupuesto Basado en Resultados Municipal

PBRM-01d FICHA TECNICA DE DISEÑO DE INDICADORES ESTRATEGICOS O DE GESTION 2020

PILAR DE DESARROLLO / EJE TRANSVERSAL: Pilar 1: Social
TEMA DE DESARROLLO: Salud y bienestar incluyente
PROGRAMA PRESUPUESTARIO: 02030201 Atención médica
PROYECTO: 020302010111 Apoyo municipal a la prestación de servicios de salud para las personas
OBJETIVO DEL PROGRAMA PRESUPUESTARIO: Conjunta los proyectos dirigidos a proporcionar atención médica a la población mexicana, con efectividad y calidad de los servicios de salud que otorgan las instituciones del sector público, así como lograr la cobertura universal de los servicios de salud, para reducir los índices de morbilidad y mortalidad aumentando la esperanza de vida en la población de la entidad.

DEPENDENCIA GENERAL: B00 DIRECCIÓN GENERAL
DEPENDENCIA AUXILIAR: 310 Área de Salud y Deporte

ESTRUCTURA DEL INDICADOR

Numero NA 1.4
NOMBRE DEL INDICADOR: Porcentaje en el otorgamiento de consultas odontológicas en consultorios fijos.
FÓRMULA DEL CÁLCULO: (Consultas odontológicas otorgadas en consultorios fijos fijas /Consultas odontológicas fijas programadas en consultorios fijos) *100
INTERPRETACIÓN: La población acude a recibir consultas odontológicas en las instituciones del municipio que cuentan con servicios de atención odontológica

DIMENSIÓN QUE ATIENDE: Eficiencia
FACTOR DE COMPARACIÓN: POA 2019
DESCRIPCIÓN DEL FACTOR DE COMPARACIÓN: Registros Administrativos
LÍNEA BASE: Metas alcanzadas

FRECUENCIA DE MEDICIÓN: Trimestral
TIPO DE INDICADOR: Gestión

CALENDARIZACIÓN TRIMESTRAL

VARIABLES DEL INDICADOR	UNIDAD DE MEDIDA	TIPO DE OPERACION	TRIM 1	TRIM 2	TRIM 3	TRIM 4	META ANUAL
Consultas odontológicas otorgadas en consultorios fijos fijas	Consulta odontológica	Sumable	864.00	918.00	954.00	864.00	3,600.00
Consultas odontológicas fijas programadas en consultorios fijos	Consulta odontológica	Sumable	864.00	918.00	954.00	864.00	3,600.00
		RESULTADO ESPERADO	100.00	100.00	100.00	100.00	100.00

DESCRIPCIÓN DE LA META ANUAL: Atende en consultorio fijo pacientes odontológicos
MEDIOS DE VERIFICACIÓN: Estadísticas de consultas médicas odontológicas fijas otorgadas. Hojas de día del área administrativa de odontología. Informe del Programa Operativo anual del año actual
METAS DE ACTIVIDADES RELACIONADAS Y AVANCE: OTORGAR CONSULTAS MEDICAS EN CONSULTORIO FIJO A LA POBLACIÓN DE ESCASOS RECURSI

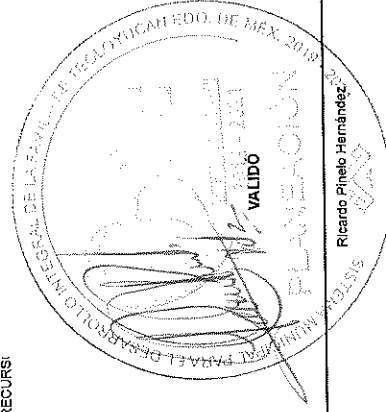
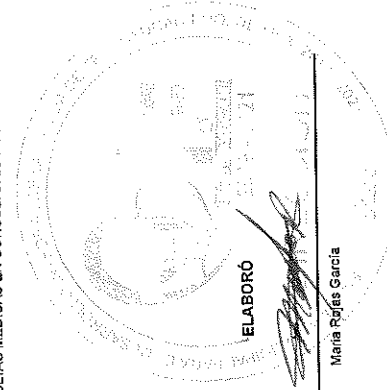



SECRETARÍA DE SALUD
GOBIERNO DEL ESTADO DE TLAXCALA
2019-2021

Sistema de Coordinación Hacendaria del Estado de México con sus Municipios
Manual para la Planeación, Programación y Presupuestación Municipal del Ejercicio Anual 2020
Presupuesto Basado en Resultados Municipal

PBRM-01d FICHA TECNICA DE DISEÑO DE INDICADORES ESTRATEGICOS O DE GESTION 2020

PILAR DE DESARROLLO / EJE TRANSVERSAL: Pilar 1: Social
TEMA DE DESARROLLO: Salud y bienestar incluyente
PROGRAMA PRESUPUESTARIO: 02030201 Atención médica
PROYECTO: 020302010111 Apoyo municipal a la prestación de servicios de salud para las personas
OBJETIVO DEL PROGRAMA PRESUPUESTARIO: Conjunta los proyectos dirigidos a proporcionar atención médica a la población mexiquense, con efectividad y calidad de los servicios de salud que otorgan las instituciones del sector público, así como lograr la cobertura universal de los servicios de salud, para reducir los índices de morbilidad y mortalidad aumentando la esperanza de vida en la población de la entidad.
DEPENDENCIA GENERAL: B00 DIRECCIÓN GENERAL
DEPENDENCIA AUXILIAR: 310 Área de Salud y Deporte

ESTRUCTURA DEL INDICADOR

Numero: NA 2.1
NOMBRE DEL INDICADOR: Porcentaje en la distribución de ilustrativos para prevención de enfermedades.
FÓRMULA DEL CÁLCULO: (Total de Material de difusión distribuido para la promoción de la salud/Total de Material de difusión realizado) *100
INTERPRETACIÓN: La población hace uso adecuado de los medios de divulgación que les permite allegarse de la información necesaria para cuidar su salud
DIMENSIÓN QUE ATIENDE: Eficiencia
FACTOR DE COMPARACIÓN: POA 2019
DESCRIPCIÓN DEL FACTOR DE COMPARACIÓN: Registros administrativos
LINEA BASE: Metas alcanzadas
FRECUENCIA DE MEDICIÓN: Trimestral
TIPO DE INDICADOR: Gestión

CALENDARIZACION TRIMESTRAL

VARIABLES DEL INDICADOR	UNIDAD DE MEDIDA	TIPO DE OPERACION	TRIM 1	TRIM 2	TRIM 3	TRIM 4	META ANUAL
Total de Material de difusión distribuido para la promoción de la salud	Cartel	Sumable	6.00	6.00	6.00	6.00	24.00
Total de Material de difusión realizado	Cartel	Sumable	6.00	6.00	6.00	6.00	24.00
		RESULTADO ESPERADO	100.00	100.00	100.00	100.00	100.00

DESCRIPCIÓN DE LA META ANUAL: Difundir mediante ilustrativos los servicios del Sistema
MEDIOS DE VERIFICACIÓN: Oficios de requisición para la elaboración de material de difusión del área administrativa de salud, Programa operativo anual del ejercicio actual, bocetos del material de difusión.
METAS DE ACTIVIDADES RELACIONADAS Y AVANCE: OTORGAR CONSULTAS MEDICAS EN CONSULTORIO FLO A LA POBLACION DE ESCASOS RECURS

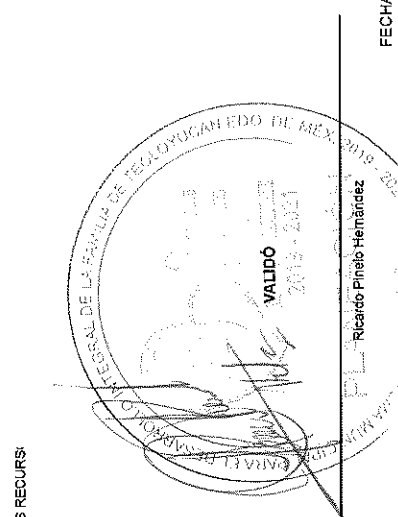
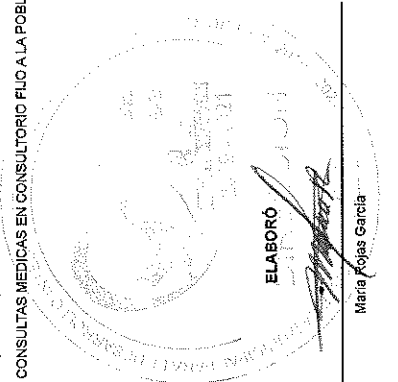

397



TECNOLOGICAF DE TEOLOYUCAN
 2014-2021

FORM-018 FICHA TECNICA DE DISEÑO DE INDICADORES ESTRATEGICOS O DE GESTION 2020

PILAR DE DESARROLLO / EJE TRANSVERSAL: Pilar 1: Social
TEMA DE DESARROLLO: Salud y bienestar incluyente
PROGRAMA PRESUPUESTARIO: 02030201 Atención médica
PROYECTO: 020302010111 Apoyo municipal a la prestación de servicios de salud para las personas
OBJETIVO DEL PROGRAMA PRESUPUESTARIO: Conjunta los proyectos dirigidos a proporcionar atención médica a la población mexicana, con efectividad y calidad de los servicios de salud que otorgan las instituciones del sector público, así como lograr la cobertura universal de los servicios de salud, para reducir los índices de morbilidad y mortalidad aumentando la esperanza de vida en la población de la entidad.
DEPENDENCIA GENERAL: B00 DIRECCIÓN GENERAL
DEPENDENCIA AUXILIAR: 310 Área de Salud y Deporte

ESTRUCTURA DEL INDICADOR

Numero NA 2.2
NOMBRE DEL INDICADOR: Porcentaje de jornadas para prevención de la salud.
FÓRMULA DEL CÁLCULO: (Jornadas para la prevención de la salud realizadas/Jornadas para la prevención de la salud programadas)*100
INTERPRETACIÓN: La población atendida a las jornadas para la prevención de la salud municipal
DIMENSIÓN QUE ATIENDE: Eficiencia
FACTOR DE COMPARACIÓN: POA 2019
DESCRIPCIÓN DEL FACTOR DE COMPARACIÓN: Registros Administrativos
LINEA BASE: Metas alcanzadas

FRECUENCIA DE MEDICIÓN: Trimestral
TIPO DE INDICADOR: Gestión

CALENDARIZACION TRIMESTRAL

VARIABLES DEL INDICADOR	UNIDAD DE MEDIDA	TIPO DE OPERACION.	TRIM 1	TRIM 2	TRIM 3	TRIM 4	META ANUAL
Jornadas para la prevención de la salud realizadas	Jornada	Sumable	1.00	1.00	1.00	1.00	4.00
Jornadas para la prevención de la salud programadas	Jornada	Sumable	1.00	1.00	1.00	1.00	4.00
RESULTADO ESPERADO			100.00	100.00	100.00	100.00	100.00

DESCRIPCIÓN DE LA META ANUAL: Realizar jornadas de salud
MEDIOS DE VERIFICACIÓN: Listas de asistencia a las jornadas de prevención de la salud.
METAS DE ACTIVIDADES RELACIONADAS Y AVANCE: OTORGAR CONSULTAS MEDICAS EN CONSULTORIO FIJO A LA POBLACION DE ESCASOS RECURSOS

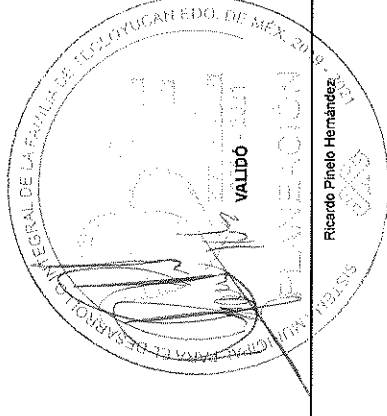
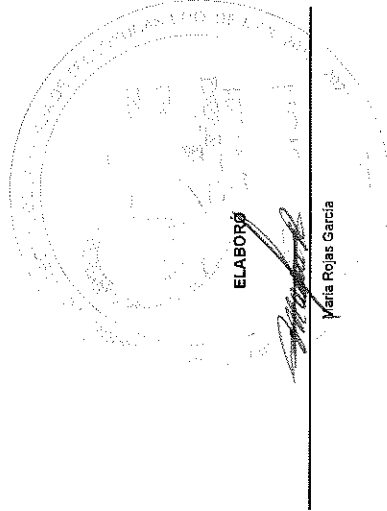



MUNICIPIO DE TEOLUYUCAN
2019 - 2024

Sistema de Coordinación Hacendaria d
Estado de México con sus Municipios
Manual para la Planeación, Programación y Presupuestación Municipal del Ejercicio Anual 2020
Presupuesto Basado en Resultados Municipal

PBRM-01d FICHA TECNICA DE DISEÑO DE INDICADORES ESTRATEGICOS O DE GESTION 2020

Pilar 1: Social
Salud y bienestar incluyente
02030201 Atención médica
020302010111 Apoyo municipal a la prestación de servicios de salud para las personas
Conjunta los proyectos dirigidos a proporcionar atención médica a la población mexicana, con efectividad y calidad de los servicios de salud que otorgan las instituciones del sector público, así como lograr la cobertura universal de los servicios de salud, para reducir los índices de morbilidad y mortalidad aumentando la esperanza de vida en la población de la entidad.
B00 DIRECCIÓN GENERAL
310 Área de Salud y Deporte

ESTRUCTURA DEL INDICADOR
Numero NA 3.1 No aplica
Nombre del Indicador: Porcentaje gestiones realizadas para la adquisición de insumos médicos.
Fórmula del Cálculo: (Gestiones para adquisición de insumos médicos realizadas/Gestiones para adquisición de insumos médicos programadas) *100
Interpretación: Eficiencia
Dimensión que atiende:
Factor de comparación:
Descripción del factor de comparación:
Línea base

Frecuencia de medición: Trimestral
Tipo de indicador: Gestión

CALENDARIZACIÓN TRIMESTRAL

VARIABLES DEL INDICADOR	UNIDAD DE MEDIDA	TIPO DE OPERACION	TRIM 1	TRIM 2	TRIM 3	TRIM 4	META ANUAL
Gestiones para adquisición de insumos médicos realizadas			0.00	0.00	0.00	0.00	0.00
Gestiones para adquisición de insumos médicos programadas			0.00	0.00	0.00	0.00	0.00
		RESULTADO ESPERADO	0.00	0.00	0.00	0.00	0.00

DESCRIPCIÓN DE LA META ANUAL:
MEDIOS DE VERIFICACIÓN:
METAS DE ACTIVIDADES RELACIONADAS Y AVANCE
Nombre de los documentos correspondientes, área responsable y año o fecha de publicación.
OTORGAR CONSULTAS MEDICAS EN CONSULTORIO FIJO A LA POBLACION DE ESCASOS RECURSI

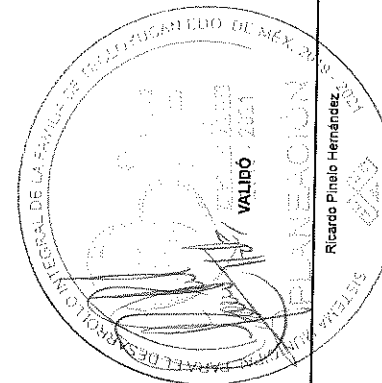
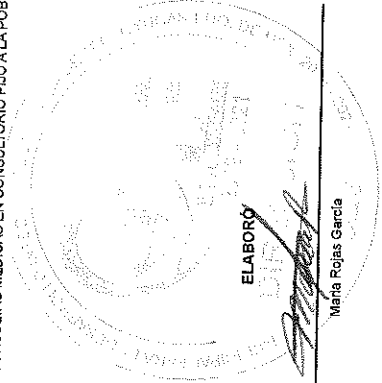



SECRETARÍA DE EDUCACIÓN PÚBLICA
INSTITUTO DE ESTADÍSTICA Y GEOGRAFÍA
MUNICIPIO DE TEOLUYUCAN
2019-2021

Sistema de Coordinación Hacendaria del Estado de México con sus Municipios
Manual para la Planeación, Programación y Presupuesto Municipal del Ejercicio Anual 2020
Presupuesto Basado en Resultados Municipal

PBRM-01d FICHA TECNICA DE DISEÑO DE INDICADORES ESTRATEGICOS O DE GESTION 2020

PILAR DE DESARROLLO / EJE TRANSVERSAL: Pilar 1: Social
TEMA DE DESARROLLO: Alimentación y nutrición para las familias.
PROGRAMA PRESUPUESTARIO: 02050603 Alimentación para la población infantil
PROYECTO: 020506030101 Desayunos escolares
OBJETIVO DEL PROGRAMA PRESUPUESTARIO: Incluye el grupo de proyectos que tienen como propósito procurar elevar el estado nutricional de grupos vulnerables, promover la autosuficiencia alimenticia en zonas y comunidades marginadas, y fomentar hábitos adecuados de consumo.
DEPENDENCIA GENERAL: B00 DIRECCIÓN GENERAL
DEPENDENCIA AUXILIAR: 311 Área de Servicios Nutricionales

ESTRUCTURA DEL INDICADOR

Numero NF 1
NOMBRE DEL INDICADOR: Tasa de variación en el número de niños en condiciones de desnutrición
FÓRMULA DEL CÁLCULO: ((Niños en condiciones de desnutrición en el año actual/ Niños en condiciones de desnutrición en el año anterior)-1)*100

INTERPRETACIÓN: N/A
DIMENSIÓN QUE ATIENDE: Eficiencia
FACTOR DE COMPARACIÓN: Estadísticas
DESCRIPCIÓN DEL FACTOR DE COMPARACIÓN: Registros de estadísticas
LINEA BASE: Estadísticas

FRECUENCIA DE MEDICIÓN: Anual
TIPO DE INDICADOR: Estratégico

CALENDARIZACIÓN TRIMESTRAL

VARIABLES DEL INDICADOR	UNIDAD DE MEDIDA	TIPO DE OPERACION	TRIM 1	TRIM 2	TRIM 3	TRIM 4	META ANUAL
Niños en condiciones de desnutrición en el año actual	Niños	Sumable	0.00	0.00	0.00	4,788.00	4,788.00
Niños en condiciones de desnutrición en el año anterior	Niños	Sumable	0.00	0.00	0.00	4,788.00	4,788.00
		RESULTADO ESPERADO	0.00	0.00	0.00	0.00	0.00

DESCRIPCIÓN DE LA META ANUAL: Análisis de las estadísticas para apoyar a la erradicación de la desnutrición

MEDIOS DE VERIFICACIÓN: Reportes de la talla promedio de la población objetivo
METAS DE ACTIVIDADES RELACIONADAS Y AVANCE: DISTRIBUIR DESAYUNOS ESCOLARES FRÍOS A LAS ESCUELAS BENEFICIADAS
CAPACITAR A PADRES DE FAMILIA Y MAESTROS DE LOS BENEFICIADOS CON DESAYUNOS EN LAS ESCUELAS
SUPERVISAR LOS PLANTELES ESCOLARES BENEFICIADOS CON DESAYUNOS FRÍOS Y RACIONES

DISTRIBUIR RACIONES VESPERTINAS A LAS ESCUELAS BENEFICIADAS
REALIZAR EL LEVANTAMIENTO DE PESO Y TALLA PARA LA CONFORMACIÓN DEL PADRÓN DE BENEFICIARIOS
FORTALECER LA SUPERVISIÓN EN LOS DESAYUNADORES ESCOLARES

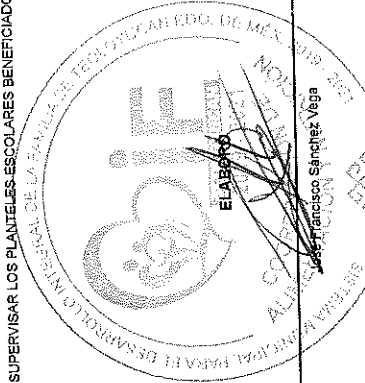



SECRETARÍA DE EDUCACIÓN PÚBLICA
INSTITUTO FEDERAL DE TEOLOYUCAN
2019-2021

Sistema de Coordinación Hacendaria del Estado de México con sus Municipios
Manual para la Planeación, Programación y Presupuesto Municipal del Ejercicio Anual 2020
Presupuesto Basado en Resultados Municipal

PBRM-01d FICHA TECNICA DE DISEÑO DE INDICADORES ESTRATEGICOS O DE GESTION 2020

PILAR DE DESARROLLO / EJE TRANSVERSAL: Pilar 1: Social
TEMA DE DESARROLLO: Alimentación y nutrición para las familias.
PROGRAMA PRESUPUESTARIO: 02050603 Alimentación para la población infantil
PROYECTO: 020506030101 Desayunos escolares
OBJETIVO DEL PROGRAMA PRESUPUESTARIO: Incluye el grupo de proyectos que tienen como propósito procurar elevar el estado nutricional de grupos vulnerables, promover la autosuficiencia alimenticia en zonas y comunidades marginadas, y fomentar hábitos adecuados de consumo.
DEPENDENCIA GENERAL: B00 DIRECCIÓN GENERAL
DEPENDENCIA AUXILIAR: 3:11 Área de Servicios Nutricionales

ESTRUCTURA DEL INDICADOR

Numero NP 1
NOMBRE DEL INDICADOR: Porcentaje de población infantil beneficiada con programas alimentarios
FÓRMULA DEL CÁLCULO: (Población infantil beneficiada con programas alimentarios/Total de la población infantil municipal)*100
INTERPRETACIÓN: Los padres de familia suministran adecuadamente a sus hijos, los alimentos que les son proporcionados

DIMENSIÓN QUE ATIENDE: Eficiencia
FACTOR DE COMPARACIÓN: POA 2019
DESCRIPCIÓN DEL FACTOR DE COMPARACIÓN: Padrón de Beneficiarios
LÍNEA BASE: Población infantil escolar

FRECUENCIA DE MEDICIÓN: Anual
TIPO DE INDICADOR: Estratégico

CALENDARIZACIÓN TRIMESTRAL

VARIABLES DEL INDICADOR	UNIDAD DE MEDIDA	TIPO DE OPERACION	TRIM 1	TRIM 2	TRIM 3	TRIM 4	META ANUAL
Población infantil beneficiada con programas alimentarios	Niños beneficiados	Sumable	0.00	0.00	0.00	4,788.00	4,788.00
Total de la población infantil municipal	Niños beneficiados	Sumable	0.00	0.00	0.00	9,656.00	9,656.00
		RESULTADO ESPERADO	0.00	0.00	0.00	49.59	49.59

DESCRIPCIÓN DE LA META ANUAL: Beneficiar a niños en condiciones de desnutrición
MEDIOS DE VERIFICACIÓN: Padrón de beneficiarios del programa, del año actual. Área responsable de la información
METAS DE ACTIVIDADES RELACIONADAS Y AVANCE: DISTRIBUIR DESAYUNOS ESCOLARES FRÍOS A LAS ESCUELAS BENEFICIADAS
CAPACITAR A PADRES DE FAMILIA Y MAESTROS DE LOS BENEFICIADOS CON DESAYUNOS EN LAS ESCUELAS BENEFICIADAS
SUPERVISAR LOS PLANTELES ESCOLARES BENEFICIADOS CON DESAYUNOS FRÍOS Y RACIONES ESCOLARES

DISTRIBUIR RACIONES VESPERTINAS A LAS ESCUELAS BENEFICIADAS
REALIZAR EL LEVANTAMIENTO DE PESO Y TALLA PARA LA CONFORMACIÓN DEL PADRÓN DE BENEFICIARIOS
FORTALECER LA SUPERVISIÓN EN LOS DESAYUNADORES ESCOLARES

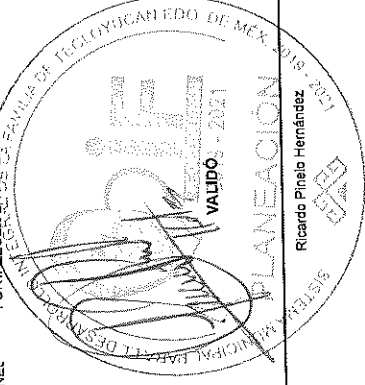

194



PRM-01d FICHA TECNICA DE DISEÑO DE INDICADORES ESTRATEGICOS O DE GESTION 2020

PILAR DE DESARROLLO / EJE TRANSVERSAL: Pilar 1: Social
TEMA DE DESARROLLO: Alimentación y nutrición para las familias.
PROGRAMA PRESUPUESTARIO: 02050603 Alimentación para la población infantil
PROYECTO: 020506030101 Desayunos escolares
OBJETIVO DEL PROGRAMA PRESUPUESTARIO: Incluye el grupo de proyectos que tienen como propósito procurar elevar el estado nutricional de grupos vulnerables, promover la autosuficiencia alimenticia en zonas y comunidades marginadas, y fomentar hábitos adecuados de consumo.
DEPENDENCIA GENERAL: B00 DIRECCIÓN GENERAL
DEPENDENCIA AUXILIAR: 311 Área de Servicios Nutricionales

ESTRUCTURA DEL INDICADOR

Numero: NC 1
NOMBRE DEL INDICADOR: Porcentaje de desayunos escolares entregados a la población infantil del municipio.
FÓRMULA DEL CÁLCULO: (Desayunos escolares distribuidos/Desayunos escolares programados a entregar) *100
INTERPRETACIÓN: Padres de familia solicitan a la autoridad local brindar raciones alimentarias.
DIMENSIÓN QUE ATIENDE: Eficiencia
FACTOR DE COMPARACIÓN: POA 2019
DESCRIPCIÓN DEL FACTOR DE COMPARACIÓN: Registros Administrativos
LINEA BASE: Desayunos entregados

FRECUENCIA DE MEDICIÓN: Trimestral
TIPO DE INDICADOR: Gestión

CALENDARIZACIÓN TRIMESTRAL

VARIABLES DEL INDICADOR	UNIDAD DE MEDIDA	TIPO DE OPERACION	TRIM 1	TRIM 2	TRIM 3	TRIM 4	META ANUAL
Desayunos escolares distribuidos	Desayunos fríos	Sumable	210,728.00	188,150.00	109,127.00	206,965.00	714,970.00
Desayunos escolares programados a entregar	Desayunos fríos	Sumable	210,728.00	188,150.00	109,127.00	206,965.00	714,970.00
		RESULTADO ESPERADO	100.00	100.00	100.00	100.00	100.00

DESCRIPCIÓN DE LA META ANUAL: Entregar desayunos escolares
 Padrón de beneficiarios aceptado, Programa operativo del año actual. Área responsable de la información.
MEDIOS DE VERIFICACIÓN: DISTRIBUIR RACIONES VESPERTINAS A LAS ESCUELAS BENEFICIADAS
 REALIZAR EL LEVANTAMIENTO DE PESO Y TALLA PARA LA CONFORMACIÓN DEL PADRÓN DE BENEFICIARIOS
METAS DE ACTIVIDADES RELACIONADAS Y AVANCE: CAPACITAR A PADRES DE FAMILIA Y MAESTROS DE LOS BENEFICIADOS CON DESAYUNOS EN LAS ESCUELAS
 SUPERVISAR LOS PLANTILES ESCOLARES BENEFICIADOS CON DESAYUNOS FRÍOS Y RACIONES VESPERTINAS EN LOS DESAYUNADORES ESCOLARES

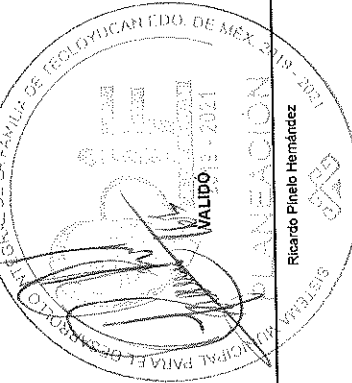
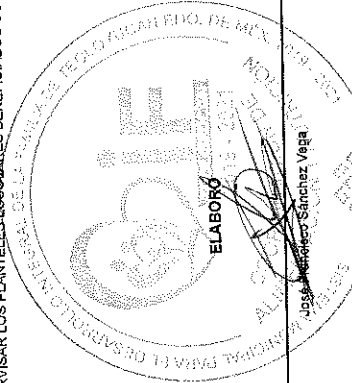

ELABORÓ
 JOSÉ ANTONIO SÁNCHEZ VEGA

VALIDO
 RICARDO PINALO HERNÁNDEZ

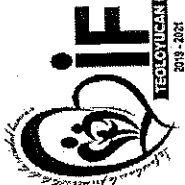

DIF
TEOLOYUCAN
 2019-2021

PBRM-01d FICHA TECNICA DE DISEÑO DE INDICADORES ESTRATEGICOS O DE GESTION 2020

PILAR DE DESARROLLO / EJE TRANSVERSAL: Pilar 1: Social
TEMA DE DESARROLLO: Alimentación y nutrición para las familias.
PROGRAMA PRESUPUESTARIO: 02050603 Alimentación para la población infantil
PROYECTO: 020506030101 Desayunos escolares
OBJETIVO DEL PROGRAMA PRESUPUESTARIO: Incluye el grupo de proyectos que tienen como propósito procurar elevar el estado nutricional de grupos vulnerables, promover la autosuficiencia alimenticia en zonas y comunidades marginadas, y fomentar hábitos adecuados de consumo.
DEPENDENCIA GENERAL: 800 DIRECCIÓN GENERAL
DEPENDENCIA AUXILIAR: 311 Área de Servicios Nutricionales

ESTRUCTURA DEL INDICADOR

Numero NC 2
NOMBRE DEL INDICADOR: Porcentaje de raciones alimentarias entregadas
FÓRMULA DEL CÁLCULO: (Raciones alimentarias distribuidas/Raciones alimentarias programadas a entregar) *100
INTERPRETACIÓN: Padres de familia solicitan a la autoridad local brindar raciones alimentarias
COMPENSIÓN QUE ATIENDE: Eficiencia
FACTOR DE COMPARACIÓN: Padrón 2019
DESCRIPCIÓN DEL FACTOR DE COMPARACIÓN: Registros administrativos
LÍNEA BASE: Padrón

FRECUENCIA DE MEDICIÓN: Trimestral
TIPO DE INDICADOR: Gestión

CALENDARIZACIÓN TRIMESTRAL

VARIABLES DEL INDICADOR	UNIDAD DE MEDIDA	TIPO DE OPERACION	TRIM 1	TRIM 2	TRIM 3	TRIM 4	META ANUAL
Raciones alimentarias distribuidas	Raciones Calientes	Constante	1,025.00	1,025.00	1,025.00	1,025.00	1,025.00
Raciones alimentarias programadas a entregar	Raciones Calientes	Constante	1,025.00	1,025.00	1,025.00	1,025.00	1,025.00
		RESULTADO ESPERADO	100.00	100.00	100.00	100.00	100.00

DESCRIPCIÓN DE LA META ANUAL: Atender con raciones alimentaria calientes a la población escolar de primer nivel
MEDIOS DE VERIFICACIÓN: Padrón de beneficiarios aceptado, Programa operativo del año actual Solicitudes entregadas. Área responsable de la información.
METAS DE ACTIVIDADES RELACIONADAS Y AVANCE: DISTRIBUIR DESAYUNOS ESCOLARES FRÍOS A LAS ESCUELAS BENEFICIADAS
 DISTRIBUIR RACIONES VESPERTINAS A LAS ESCUELAS BENEFICIADAS
 REALIZAR EL LEVANTAMIENTO DE PESO Y TALLA PARA LA CONFORMACIÓN DEL PADRÓN DE BENEFICIARIOS
 CAPACITAR A PADRES DE FAMILIA Y MAESTROS DE LOS BENEFICIADOS CON DESAYUNOS EN LAS ESCUELAS
 FORTALECER LA SUPERVISIÓN EN LOS DESAYUNADORES ESCOLARES
 SUPERVISAR LOS PLANTELES ESCOLARES BENEFICIADOS CON DESAYUNOS FRÍOS Y RACIONES

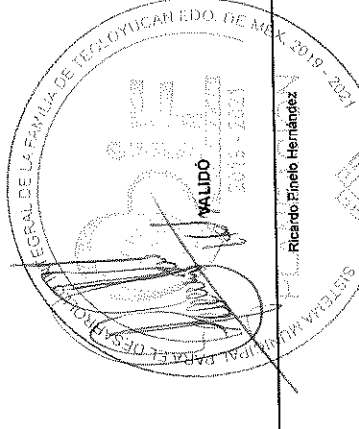
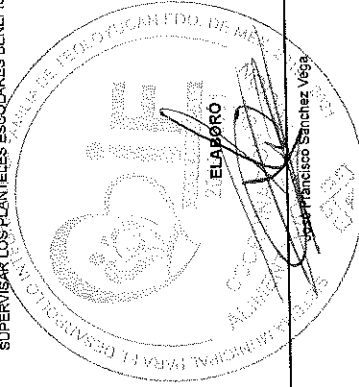

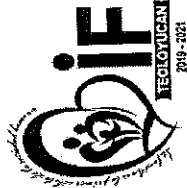

**REGIOMEXICANO DE TEOLOYUCAN
2019-2021**

PRM-01d FICHA TECNICA DE DISEÑO DE INDICADORES ESTRATEGICOS O DE GESTION 2020

PILAR DE DESARROLLO / EJE TRANSVERSAL: Pilar 1: Social
TEMA DE DESARROLLO: Alimentación y nutrición para las familias.
PROGRAMA PRESUPUESTARIO: 02050603 Alimentación para la población infantil
PROYECTO: 020506030101 Desayunos escolares
OBJETIVO DEL PROGRAMA PRESUPUESTARIO: Incluye el grupo de proyectos que tienen como propósito procurar elevar el estado nutricional de grupos vulnerables, promover la autosuficiencia alimenticia en zonas y comunidades marginadas, y fomentar hábitos adecuados de consumo.
DEPENDENCIA GENERAL: 800 DIRECCIÓN GENERAL
DEPENDENCIA AUXILIAR: 811 Área de Servicios Nutricionales

ESTRUCTURA DEL INDICADOR

Numero NA 1.1
NOMBRE DEL INDICADOR: Porcentaje de escuelas beneficiarias de desayunos escolares
FÓRMULA DEL CÁLCULO: (Escuelas beneficiarias del municipio con el programa de desayunos escolares/Total de escuelas de nivel escolar y preescolar del municipio) *100
INTERPRETACIÓN: Las escuelas a nivel preescolar y escolar del municipio participan en los programas de alimentación ofrecidos

DIMENSIÓN QUE ATIENDE: Eficiencia
FACTOR DE COMPARACIÓN: Padrónes 2019
DESCRIPCIÓN DEL FACTOR DE COMPARACIÓN: Registros Administrativos
LINEA BASE: Padrón

FRECUENCIA DE MEDICIÓN: Semestral
TIPO DE INDICADOR: Gestión

CALENDARIZACIÓN TRIMESTRAL

VARIABLES DEL INDICADOR	UNIDAD DE MEDIDA	TIPO DE OPERACION	TRIM 1	TRIM 2	TRIM 3	TRIM 4	META ANUAL
Escuelas beneficiarias del municipio con el programa de desayunos escolares	Escuelas	Constante	0.00	32.00	0.00	32.00	32.00
Total de escuelas de nivel escolar y preescolar del municipio	Escuelas	Constante	0.00	47.00	0.00	47.00	47.00
		RESULTADO ESPERADO	0.00	68.09	0.00	68.09	68.09

DESCRIPCIÓN DE LA META ANUAL: Atender las solicitudes de las escuelas para beneficiar a los alumnos vulnerables
MEDIOS DE VERIFICACIÓN: Padrón de escuelas beneficiarias Nombre específico del documento fuente, Área responsable, año o fecha de publicación.
METAS DE ACTIVIDADES RELACIONADAS Y AVANCE: DISTRIBUIR DESAYUNOS ESCOLARES FRÍOS A LAS ESCUELAS BENEFICIARIAS
 CAPACITAR A PADRES DE FAMILIA Y MAESTROS DE LOS BENEFICIARIOS CON DESAYUNOS EN LAS ESCUELAS
 SUPERVISAR LOS PLANTELES ESCOLARES BENEFICIADOS CON DESAYUNOS FRÍOS Y RACIONES
 DISTRIBUIR RACIONES VESPERTINAS A LAS ESCUELAS BENEFICIARIAS
 REALIZAR EL LEVANTAMIENTO DE PESO Y TALLA PARA LA CONFORMACIÓN DEL PADRÓN DE BENEFICIARIOS
 FORTALECER LA SUPERVISIÓN EN LOS DESAYUNADORES ESCOLARES

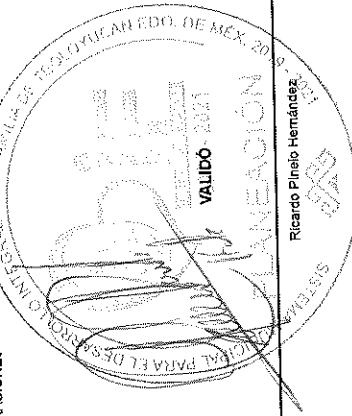
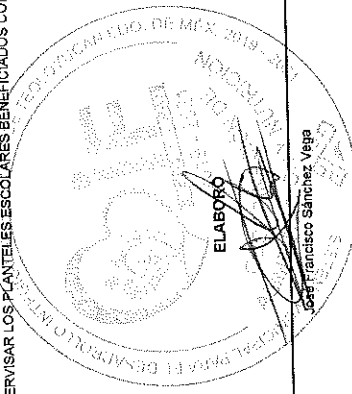



PRIM-01d FICHA TECNICA DE DISEÑO DE INDICADORES ESTRATEGICOS O DE GESTION 2020

PILAR DE DESARROLLO / EJE TRANSVERSAL: Pilar 1: Social
TEMA DE DESARROLLO: Alimentación y nutrición para las familias.
PROGRAMA PRESUPUESTARIO: 02050603 Alimentación para la población infantil.
PROYECTO: 020506030101 Desayunos escolares
OBJETIVO DEL PROGRAMA PRESUPUESTARIO: Incluye el grupo de proyectos que tienen como propósito procurar elevar el estado nutricional de grupos vulnerables, promover la autosuficiencia alimenticia en zonas y comunidades marginadas, y fomentar hábitos adecuados de consumo.

DEPENDENCIA GENERAL: 800 DIRECCIÓN GENERAL
DEPENDENCIA AUXILIAR: 311 Área de Servicios Nutricionales

ESTRUCTURA DEL INDICADOR

Numero: NA 1.2
NOMBRE DEL INDICADOR: Porcentaje de inspecciones físicas de la entrega de los desayunos escolares
FÓRMULA DEL CÁLCULO: (Inspecciones físicas de la entrega de los desayunos escolares realizadas/Inspecciones físicas de la entrega de los desayunos escolares programadas)*100
INTERPRETACIÓN: El personal de las escuelas beneficiadas con el programa, colaboran con las actividades de supervisión que las son realizadas.

DIMENSIÓN QUE ATIENDE: Eficiencia
FACTOR DE COMPARACIÓN: POA 2019
DESCRIPCIÓN DEL FACTOR DE COMPARACIÓN: Reportes de Inspección
LINEA BASE: Supervisiones

FRECUENCIA DE MEDICIÓN: Mensual
TIPO DE INDICADOR: Gestión

CALENDARIZACIÓN TRIMESTRAL

VARIABLES DEL INDICADOR	UNIDAD DE MEDIDA	TIPO DE OPERACION	TRIM 1	TRIM 2	TRIM 3	TRIM 4	META ANUAL
Inspecciones físicas de la entrega de los desayunos escolares realizadas	Inspecciones	Sumable	15.00	15.00	4.00	9.00	43.00
Inspecciones físicas de la entrega de los desayunos escolares programadas	Inspecciones	Sumable	15.00	15.00	4.00	9.00	43.00
		RESULTADO ESPERADO	100.00	100.00	100.00	100.00	100.00

DESCRIPCIÓN DE LA META ANUAL: Inspeccionar la entrega de desayunos y raciones mediante supervisiones en las escuelas beneficiadas
MEDIOS DE VERIFICACIÓN: Reporte de inspección. Nombre específico del documento fuente. Área responsable, año o fecha de publicación.
METAS DE ACTIVIDADES RELACIONADAS Y AVANCE: DISTRIBUIR RACIONES VESPERTINAS A LAS ESCUELAS BENEFICIADAS
 REALIZAR EL LEVANTAMIENTO DE PESO Y TALLA PARA LA CONFORMACIÓN DEL PADRÓN DE BENEFICIARIOS DE LAS ESCUELAS BENEFICIADAS
 CAPACITAR A PADRES DE FAMILIA Y MAESTROS DE LOS BENEFICIADOS CON DESAYUNOS EN LAS ESCUELAS BENEFICIADAS
 SUPERVISAR LOS PLANTELES ESCOLARES BENEFICIADOS CON DESAYUNOS FRÍOS Y RACIONES
 FORTALECER LA SUPERVISIÓN EN LOS DESAYUNADORES ESCOLARES

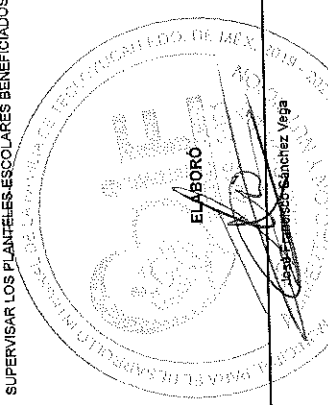



Manual para la Planeación, Programación y Presupuestación Municipal del Ejercicio Anual 2020

Presupuesto Basado en Resultados Municipal

PBRM-01d FICHA TECNICA DE DISEÑO DE INDICADORES ESTRATEGICOS O DE GESTION 2020

Pilar 1: Social
 Alimentación y nutrición para las familias.
 02050603 Alimentación para la población infantil
 020506030102 Desayuno escolar comunitario
 020506030101 Desayunos escolares
 Incluye el grupo de proyectos que tienen como propósito procurar elevar el estado nutricional de grupos vulnerables; promover la autosuficiencia alimenticia en zonas y comunidades marginadas; y fomentar hábitos adecuados de consumo.

800 DIRECCIÓN GENERAL
311 Área de Servicios Nutricionales

ESTRUCTURA DEL INDICADOR

Numero NA 2.1
 Nombre del indicador: Porcentaje de escuelas beneficiarias de raciones alimentarias
 Fórmula del cálculo: (Escuelas beneficiarias del municipio con el programa de raciones alimentarias/Total de escuelas de nivel escolar y preescolar del municipio) *100

Interpretación: La otorgación del beneficio del programa de raciones alimentarias depende de la intervención organizada de la autoridad local para integrar padrones de beneficiarios.
 Dimensión que atiende: Eficiencia
 Factor de comparación: Padrón 2019
 Descripción del factor de comparación: Padrón de Escuelas beneficiarias

Linea base: Padrón
 Frecuencia de medición: Semestral
 Tipo de indicador: Gestión

CALENDARIZACION TRIMESTRAL

VARIABLES DEL INDICADOR	UNIDAD DE MEDIDA	TIPO DE OPERACION	TRIM 1	TRIM 2	TRIM 3	TRIM 4	META ANUAL
Escuelas beneficiarias del municipio con el programa de raciones alimentarias	Escuelas	Constante	0.00	8.00	0.00	8.00	8.00
Total de escuelas de nivel escolar y preescolar del municipio	Escuelas	Constante	0.00	47.00	0.00	47.00	47.00
RESULTADO ESPERADO			0.00	17.02	0.00	17.02	17.02

DESCRIPCIÓN DE LA META ANUAL: Atender las solicitudes de las escuelas para la entrega de raciones alimentarias a los alumnos vulnerables
MEDIOS DE VERIFICACIÓN: Padrón de escuelas beneficiarias Nombre específico del documento fuente, Área responsable, año o fecha de publicación.
METAS DE ACTIVIDADES RELACIONADAS Y AVANCE: DISTRIBUIR RACIONES VESPERTINAS A LAS ESCUELAS BENEFICIADAS
 DISTRIBUIR DESAYUNOS ESCOLARES FRÍOS A LAS ESCUELAS BENEFICIADAS
 REALIZAR EL LEVANTAMIENTO DE PESO Y TALLA PARA LA CONFORMACIÓN DEL PADRON DE BENEFICIARIOS
 CAPACITAR A PADRES DE FAMILIA Y MAESTROS DE LOS BENEFICIADOS CON DESAYUNOS EN LAS ESCUELAS
 SUPERVISAR LOS PLANTELES ESCOLARES BENEFICIADOS CON DESAYUNOS FRÍOS Y RACIONES VESPERTINAS

ELABORO

Ricardo Pineda Hernández

VALIDO
2019-2021

SECRETARÍA MUNICIPAL PARA EL DESARROLLO SOCIAL Y ECONOMÍA

MUNICIPIO DE TEOLUYUCAN EDO. DE MEX. 2019-2021



Sistema de Coordinación Hacendaria del Estado de México con sus Municipios
Manual para la Planeación, Programación y Presupuestación Municipal del Ejercicio Anual 2020
 Presupuesto Basado en Resultados Municipal

TEOLOYUCAN
 GOBIERNO MUNICIPAL
 2019 - 2021

PRM-01d FICHA TECNICA DE DISEÑO DE INDICADORES ESTRATEGICOS O DE GESTION 2020

PILAR DE DESARROLLO / EJE TRANSVERSAL: Pilar 1: Social
TEMA DE DESARROLLO: Alimentación y nutrición para las familias.
PROGRAMA PRESUPUESTARIO: 02050603 Alimentación para la población infantil
PROYECTO: 020506030102 Desayuno escolar comunitario
OBJETIVO DEL PROGRAMA PRESUPUESTARIO: Incluye el grupo de proyectos que tienen como propósito procurar elevar el estado nutricional de grupos vulnerables, promover la autosuficiencia alimenticia en zonas y comunidades marginadas, y fomentar hábitos adecuados de consumo.
DEPENDENCIA GENERAL: 800 DIRECCIÓN GENERAL
DEPENDENCIA AUXILIAR: 311 Área de Servicios Nutricionales

ESTRUCTURA DEL INDICADOR

Numero NA 2.2
NOMBRE DEL INDICADOR: Porcentaje de inspecciones físicas de la entrega de raciones alimentarias
FÓRMULA DEL CÁLCULO: (Inspecciones físicas de la entrega de raciones alimentarias realizadas/Inspecciones físicas de la entrega de las raciones alimentarias programadas)*100
INTERPRETACIÓN: El personal de las escuelas beneficiadas con el programa, colaboran con las actividades de supervisión que les son realizadas.

DIMENSIÓN QUE ATIENDE: Eficiencia
FACTOR DE COMPARACIÓN: POA 2019
DESCRIPCIÓN DEL FACTOR DE COMPARACIÓN: Registros de reportes de inspección
LINEA BASE: Reporte

FRECUENCIA DE MEDICIÓN: Mensual
TIPO DE INDICADOR: Gestión

CALENDARIZACIÓN TRIMESTRAL

VARIABLES DEL INDICADOR	UNIDAD DE MEDIDA	TIPO DE OPERACION	TRIM 1	TRIM 2	TRIM 3	TRIM 4	META ANUAL
Inspecciones físicas de la entrega de raciones alimentarias realizadas	Inspección	Sumable	56.00	50.00	39.00	54.00	199.00
Inspecciones físicas de la entrega de las raciones alimentarias programadas	Inspección	Sumable	56.00	50.00	39.00	54.00	199.00
		RESULTADO ESPERADO	100.00	100.00	100.00	100.00	100.00

DESCRIPCIÓN DE LA META ANUAL: Inspeccionar la entrega de raciones alimentarias para un buen control de los insumos proporcionados
MEDIOS DE VERIFICACIÓN: Reporte de inspección. Nombre específico del documento fuente. Área responsable, año o fecha de publicación
METAS DE ACTIVIDADES RELACIONADAS Y AVANCE: DISTRIBUIR RACIONES VESPERTINAS A LAS ESCUELAS BENEFICIADAS
 REALIZAR EL LEVANTAMIENTO DE PESO Y TALLA PARA LA CONFORMACIÓN DEL PADRÓN DE BENE
 FORTALECER LA SUPERVISIÓN EN LOS DESAYUNADORES ESCOLARES
 SUPERVISAR LOS PLANTELES ESCOLARES BENEFICIADOS CON DESAYUNOS FRÍOS Y RACIONES
 DISTRIBUIR DESAYUNOS ESCOLARES FRÍOS A LAS ESCUELAS BENEFICIADAS
 CAPACITAR A PADRES DE FAMILIA Y MAESTROS DE LOS BENEFICIADOS CON DESAYUNOS EN LAS
 SUPERVISAR LOS PLANTELES ESCOLARES BENEFICIADOS CON DESAYUNOS FRÍOS Y RACIONES

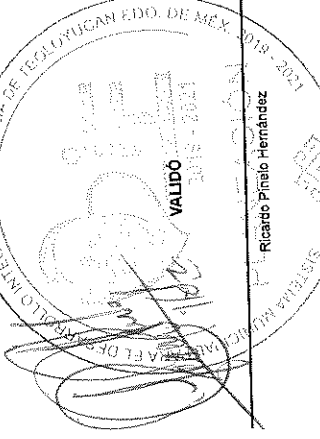



ITTE
INSTITUTO TECNOLÓGICO DE TEOLUYUCAN
2019-2021

PBRM-01d FICHA TECNICA DE DISEÑO DE INDICADORES ESTRATEGICOS O DE GESTION 2020

PILAR DE DESARROLLO / EJE TRANSVERSAL: Pilar 1: Social
TEMA DE DESARROLLO: Alimentación y nutrición para las familias.
PROGRAMA PRESUPUESTARIO: 02050603 Alimentación para la población infantil
PROYECTO: 020506030101 Desayunos escolares
OBJETIVO DEL PROGRAMA PRESUPUESTARIO: Incluye el grupo de proyectos que tienen como propósito procurar elevar el estado nutricional de grupos vulnerables, promover la autosuficiencia alimenticia en zonas y comunidades marginadas, y fomentar hábitos adecuados de consumo.
DEPENDENCIA GENERAL: 800 DIRECCIÓN GENERAL
DEPENDENCIA AUXILIAR: 311 Área de Servicios Nutricionales

ESTRUCTURA DEL INDICADOR

Porcentaje de tomas de peso y talla realizadas a la población beneficiada con el programa.
 (Número de tomas de peso y talla realizadas a la población beneficiaria / Número de tomas de peso y talla programadas a realizar) *100
 Los responsables de los menores suministran correctamente los alimentos que les son proporcionados en el programa

FRECUENCIA DE MEDICIÓN: Semestral
TIPO DE INDICADOR: Gestión

INTERPRETACIÓN:
DIMENSIÓN QUE ATIENDE: Eficiencia
FACTOR DE COMPARACIÓN: Padrón de beneficiarios
DESCRIPCIÓN DEL FACTOR DE COMPARACIÓN: Levantamiento de peso y talla
LINEA BASE: Peso y talla realizados

CALENDARIZACIÓN TRIMESTRAL

VARIABLES DEL INDICADOR	UNIDAD DE MEDIDA	TIPO DE OPERACION	TRIM 1	TRIM 2	TRIM 3	TRIM 4	META ANUAL
Número de tomas de peso y talla realizadas a la población beneficiaria	Peso y talla	Constante	0.00	9,177.00	0.00	9,177.00	9,177.00
Número de tomas de peso y talla programadas a realizar	Peso y talla	Constante	0.00	9,177.00	0.00	9,177.00	9,177.00
		RESULTADO ESPERADO	0.00	100.00	0.00	100.00	100.00

DESCRIPCIÓN DE LA META ANUAL:

MEDIOS DE VERIFICACIÓN:
METAS DE ACTIVIDADES RELACIONADAS Y AVANCE

Realizar el levantamiento de peso y talla la matrícula escolar con el fin de identificar a los niños con algún grado de desnutrición o en riesgo de padecerlo

Nombre específico del documento fuente, Área responsable, año o fecha de publicación.

DISTRIBUIR DESAYUNOS ESCOLARES FRÍOS A LAS ESCUELAS BENEFICIADAS
DISTRIBUIR RACIONES VESPERTINAS A LAS ESCUELAS BENEFICIADAS
CAPACITAR A PADRES DE FAMILIA Y MAESTROS DE LOS BENEFICIADOS CON DESAYUNOS EN LAS ESCUELAS
REALIZAR EL LEVANTAMIENTO DE PESO Y TALLA PARA LA CONFORMACIÓN DEL PADRÓN DE BENEFICIARIOS
SUPERVISAR LOS PLANTILES ESCOLARES BENEFICIADOS CON DESAYUNOS FRÍOS Y RACIONES ESCOLARES
FORTALECER LA SUPERVISIÓN EN LOS DESAYUNADORES ESCOLARES

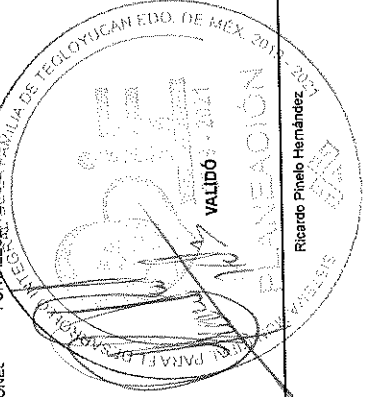
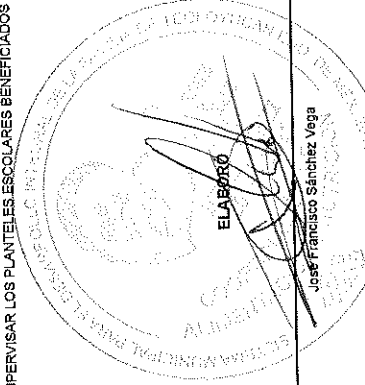

184



IFTE
 INSTITUTO FEDERAL DE TEOLOYUCAN
 2019-2021

PRM-01d FICHA TECNICA DE DISEÑO DE INDICADORES ESTRATEGICOS O DE GESTION 2020

PILAR DE DESARROLLO / EJE TRANSVERSAL: Pilar 1: Social
TEMA DE DESARROLLO: Alimentación y nutrición para las familias.
PROGRAMA PRESUPUESTARIO: 02060501 Alimentación y nutrición familiar
PROYECTO: 020605010105 Huertos familiares
OBJETIVO DEL PROGRAMA PRESUPUESTARIO: Incluye el grupo de proyectos que tienen como propósito procurar elevar el estado nutricional de grupos vulnerables, promover la autosuficiencia alimenticia en zonas y comunidades marginadas, y fomentar hábitos adecuados de consumo.
DEPENDENCIA GENERAL: B00 DIRECCIÓN GENERAL
DEPENDENCIA AUXILIAR: 311 Área de Servicios Nutricionales

ESTRUCTURA DEL INDICADOR

Numero NF 1
 NOMBRE DEL INDICADOR: Porcentaje de población en condición de vulnerabilidad alimentaria beneficiada con apoyos
 FÓRMULA DEL CÁLCULO: (Población beneficiada de apoyos alimentarios / Población programada por beneficiar) *100

INTERPRETACIÓN: N/A
 DIMENSIÓN QUE ATIENDE: Eficiencia
 FACTOR DE COMPARACIÓN: POA 2019
 DESCRIPCIÓN DEL FACTOR DE COMPARACIÓN: Registros Administrativos
 LINEA BASE: Población beneficiada

FRECUENCIA DE MEDICIÓN: Anual
 TIPO DE INDICADOR: Estratégico

CALENDARIZACIÓN TRIMESTRAL

VARIABLES DEL INDICADOR	UNIDAD DE MEDIDA	TIPO DE OPERACION	TRIM 1	TRIM 2	TRIM 3	TRIM 4	META ANUAL
Población beneficiada de apoyos alimentarios	Beneficiarios/semilla	Sumable	0.00	0.00	0.00	400.00	400.00
Población programada por beneficiar	Beneficiarios/semilla	Sumable	0.00	0.00	0.00	400.00	400.00
		RESULTADO ESPERADO	0.00	0.00	0.00	100.00	100.00

DESCRIPCIÓN DE LA META ANUAL: Entregar apoyos alimentarios para el desarrollo de las familias del Municipio
MEDIOS DE VERIFICACIÓN: Padrones de familias beneficiadas
METAS DE ACTIVIDADES RELACIONADAS Y AVANCE: CAPACITAR A LA POBLACIÓN SOBRE EL CULTIVO DE HORTALIZAS A TRAVÉS DE LA CREACIÓN DE...

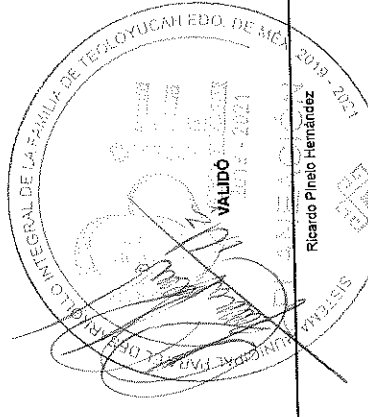
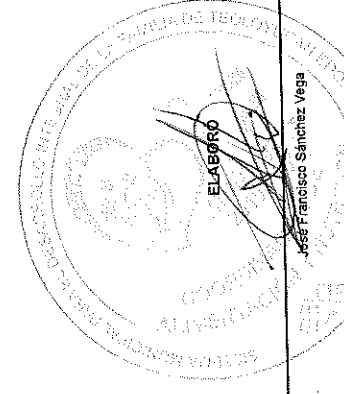

100



TEOLOYUCAN
 2019-2021

PDRM-01d FICHA TECNICA DE DISEÑO DE INDICADORES ESTRATEGICOS O DE GESTION 2020

PILAR DE DESARROLLO / EJE TRANSVERSAL: Pilar 1: Social
TEMA DE DESARROLLO: Alimentación y nutrición para las familias.
PROGRAMA PRESUPUESTARIO: 02060501 Alimentación y nutrición familiar
 020605010105 Huertos familiares
PROYECTO: Incluye el grupo de proyectos que tienen como propósito procurar elevar el estado nutricional de grupos vulnerables, promover la autosuficiencia alimenticia en zonas y comunidades marginadas, y fomentar hábitos adecuados de consumo.
OBJETIVO DEL PROGRAMA PRESUPUESTARIO: B00 DIRECCIÓN GENERAL
 311 Área de Servicios Nutricionales

ESTRUCTURA DEL INDICADOR

Numero NP 1
NOMBRE DEL INDICADOR: Porcentaje de población vulnerable beneficiada con estudios y orientaciones nutricionales
FÓRMULA DEL CÁLCULO: (Estudios y orientaciones nutricionales proporcionados/ Estudios y orientaciones nutricionales programados) * 100
INTERPRETACIÓN: La población con carencia alimentaria vulnerable acude a las orientaciones nutricionales
DIMENSIÓN QUE ATIENDE: Eficiencia
FACTOR DE COMPARACIÓN: POA 2019
DESCRIPCIÓN DEL FACTOR DE COMPARACIÓN: Padrón de beneficiarios de semillas
LINEA BASE: Padrón

FRECUENCIA DE MEDICIÓN: Anual
TIPO DE INDICADOR: Estratégico

CALENDARIZACIÓN TRIMESTRAL

VARIABLES DEL INDICADOR	UNIDAD DE MEDIDA	TIPO DE OPERACION	TRIM 1	TRIM 2	TRIM 3	TRIM 4	META ANUAL
Estudios y orientaciones nutricionales proporcionados	Diagnostico	Sumable	0.00	0.00	0.00	6.00	6.00
Estudios y orientaciones nutricionales programados	Diagnostico	Sumable	0.00	0.00	0.00	6.00	6.00
		RESULTADO ESPERADO	0.00	0.00	0.00	100.00	100.00

DESCRIPCIÓN DE LA META ANUAL: No aplica
MEDIOS DE VERIFICACIÓN: Padrón de beneficiarios
METAS DE ACTIVIDADES RELACIONADAS Y AVANCE: CAPACITAR A LA POBLACIÓN SOBRE EL CULTIVO DE HORTALIZAS A TRAVÉS DE LA CREACIÓN DE:

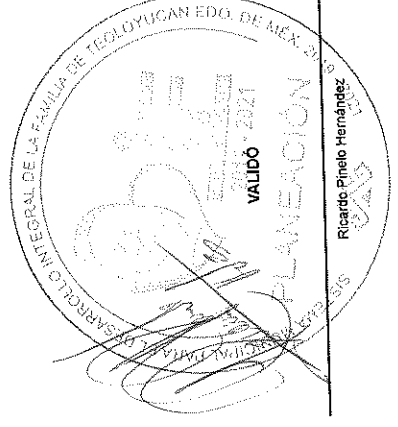
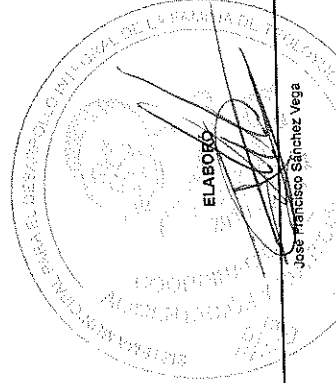



PRM-01d FICHA TECNICA DE DISEÑO DE INDICADORES ESTRATEGICOS O DE GESTION 2020

PILAR DE DESARROLLO / EJE TRANSVERSAL: Pilar 1: Social
TEMA DE DESARROLLO: Alimentación y nutrición para las familias.
PROGRAMA PRESUPUESTARIO: 02060501 Alimentación y nutrición familiar
PROYECTO: 020605010105 Huertos familiares
OBJETIVO DEL PROGRAMA PRESUPUESTARIO: Incluye el grupo de proyectos que tienen como propósito procurar elevar el estado nutricional de grupos vulnerables, promover la autosuficiencia alimenticia en zonas y comunidades marginadas, y fomentar hábitos adecuados de consumo.
DEPENDENCIA GENERAL: B00 DIRECCIÓN GENERAL
DEPENDENCIA AUXILIAR: 311 Área de Servicios Nutricionales

ESTRUCTURA DEL INDICADOR

Numero NC 1
NOMBRE DEL INDICADOR: Porcentaje de población beneficiada de apoyos alimentarios.
FÓRMULA DEL CÁLCULO: (Población beneficiada de apoyos alimentarios/ Población programada por beneficiar) *100
INTERPRETACIÓN: La población cumple con los requisitos del marco normativo para ser beneficiado
DIMENSIÓN QUE ATIENDE: Eficiencia
FACTOR DE COMPARACIÓN: POA 2019
DESCRIPCIÓN DEL FACTOR DE COMPARACIÓN: Padrón de beneficiarios
LÍNEA BASE: Padrón

FRECUENCIA DE MEDICIÓN: Semestral
TIPO DE INDICADOR: Gestión

CALENDARIZACIÓN TRIMESTRAL

VARIABLES DEL INDICADOR	UNIDAD DE MEDIDA	TIPO DE OPERACION	TRIM 1	TRIM 2	TRIM 3	TRIM 4	META ANUAL
Población beneficiada de apoyos alimentarios	Beneficiarios/semillas	Sumable	0.00	267.00	0.00	133.00	400.00
Población programada por beneficiar	Beneficiarios/semillas	Sumable	0.00	267.00	0.00	133.00	400.00
		RESULTADO ESPERADO	0.00	100.00	0.00	100.00	100.00

DESCRIPCIÓN DE LA META ANUAL: Beneficiar a la población con insumos, generando economía familiar favorable
MEDIOS DE VERIFICACIÓN: Padrón de beneficiarios
METAS DE ACTIVIDADES RELACIONADAS Y AVANCE: CAPACITAR A LA POBLACIÓN SOBRE EL CULTIVO DE HORTALIZAS A TRAVÉS DE LA CREACIÓN DE I

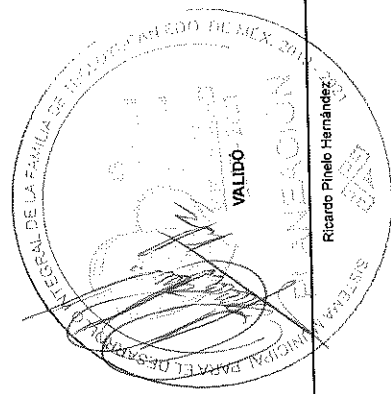
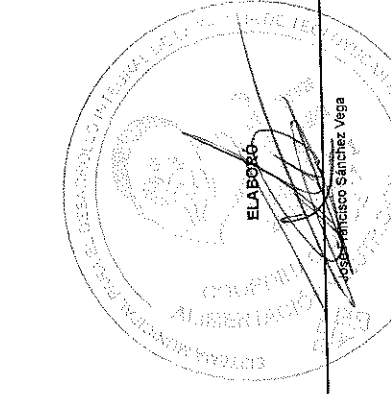

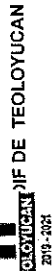

PRIM-01d FICHA TECNICA DE DISEÑO DE INDICADORES ESTRATEGICOS O DE GESTION 2020

PILAR DE DESARROLLO / EJE TRANSVERSAL: Pilar 1: Social
TEMA DE DESARROLLO: Alimentación y nutrición para las familias.
PROGRAMA PRESUPUESTARIO: 02060501 Alimentación y nutrición familiar
PROYECTO: 020605010105 Huertos familiares
OBJETIVO DEL PROGRAMA PRESUPUESTARIO: Incluye el grupo de proyectos que tienen como propósito procurar elevar el estado nutricional de grupos vulnerables, promover la autosuficiencia alimenticia en zonas y comunidades marginadas, y fomentar hábitos adecuados de consumo.
DEPENDENCIA GENERAL: B00 DIRECCIÓN GENERAL
DEPENDENCIA AUXILIAR: 311 Área de Servicios Nutricionales

ESTRUCTURA DEL INDICADOR

Numero NC 2 No aplica
NOMBRE DEL INDICADOR: Porcentaje de apoyos alimentarios obtenidos.
FÓRMULA DEL CÁLCULO: (Apoyo alimentarios obtenidos/ Apoyo alimentarios gestionados)*100

INTERPRETACIÓN: Eficiencia
DIMENSIÓN QUE ATIENDE: Eficiencia
FACTOR DE COMPARACIÓN: Eficiencia
DESCRIPCIÓN DEL FACTOR DE COMPARACIÓN: Eficiencia
LINEA BASE

FRECUENCIA DE MEDICIÓN: Trimestral
TIPO DE INDICADOR: Gestión

CALENDARIZACIÓN TRIMESTRAL

VARIABLES DEL INDICADOR	UNIDAD DE MEDIDA	TIPO DE OPERACION	TRIM 1	TRIM 2	TRIM 3	TRIM 4	META ANUAL
Apoyo alimentarios obtenidos			0.00	0.00	0.00	0.00	0.00
Apoyo alimentarios gestionados			0.00	0.00	0.00	0.00	0.00
RESULTADO ESPERADO							
			0.00	0.00	0.00	0.00	0.00

DESCRIPCIÓN DE LA META ANUAL: Padrón de beneficiarios
MEDIOS DE VERIFICACIÓN: CAPACITAR A LA POBLACIÓN SOBRE EL CULTIVO DE HORTALIZAS A TRAVÉS DE LA CREACIÓN DE RELACIONADAS Y AVANCE

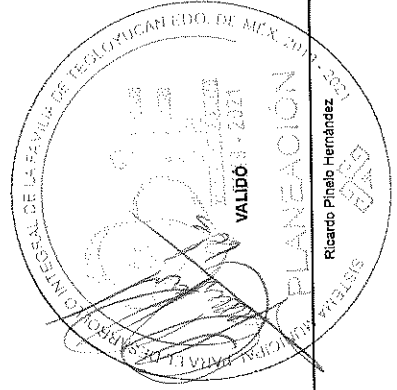
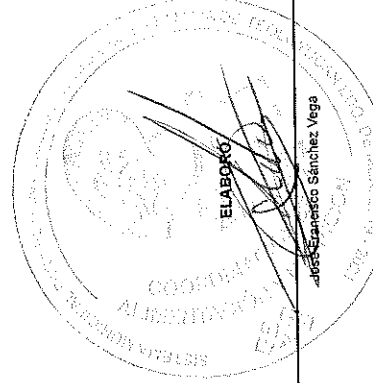



GOBIERNO DEL ESTADO DE TLAXCALA
2019-2021

Manual para la Planeación, Programación y Presupuestación Municipal del Ejercicio Anual 2020
Presupuesto Basado en Resultados Municipal

PdRM-01d FICHA TECNICA DE DISEÑO DE INDICADORES ESTRATEGICOS O DE GESTION 2020

PILAR DE DESARROLLO / EJE TRANSVERSAL: Pilar 1: Social
TEMA DE DESARROLLO: Alimentación y nutrición para las familias.
PROGRAMA PRESUPUESTARIO: 02060501 Alimentación y nutrición familiar
PROYECTO: 020605010105 Huertos familiares
OBJETIVO DEL PROGRAMA PRESUPUESTARIO: Incluye el grupo de proyectos que tienen como propósito procurar elevar el estado nutricional de grupos vulnerables, promover la autosuficiencia alimenticia en zonas y comunidades marginadas, y fomentar hábitos adecuados de consumo.
DEPENDENCIA GENERAL: B00 DIRECCIÓN GENERAL
DEPENDENCIA AUXILIAR: 311 Área de Servicios Nutricionales

ESTRUCTURA DEL INDICADOR

Numero NA 1,1
NOMBRE DEL INDICADOR: Porcentaje de solicitudes beneficiadas con la entrega de apoyo alimentario.
FÓRMULA DEL CÁLCULO: (Solicitudes de apoyo alimentario beneficiadas / Solicitudes de apoyo alimentario presentadas) *100
INTERPRETACIÓN: La población acude a solicitar apoyos alimentarios.

DIMENSION QUE ATIENDE: Eficiencia
FACTOR DE COMPARACIÓN: POA 2019
DESCRIPCIÓN DEL FACTOR DE COMPARACIÓN: Padrón de beneficiarios de semillas
LINEA BASE: Padrón

FRECUENCIA DE MEDICIÓN: Trimestral
TIPO DE INDICADOR: Gestión

CALENDARIZACIÓN TRIMESTRAL

VARIABLES DEL INDICADOR	UNIDAD DE MEDIDA	TIPO DE OPERACION	TRIM 1	TRIM 2	TRIM 3	TRIM 4	META ANUAL
Solicitudes de apoyo alimentario beneficiadas	solicitud	Sumable	67.00	200.00	133.00	0.00	400.00
Solicitudes de apoyo alimentario presentadas	solicitud	Sumable	67.00	200.00	133.00	0.00	400.00
		RESULTADO ESPERADO	100.00	100.00	100.00	0.00	100.00

DESCRIPCIÓN DE LA META ANUAL: Apoyar a la población con la atención a sus solicitudes
MEDIOS DE VERIFICACIÓN: Registro Administrativo
METAS DE ACTIVIDADES RELACIONADAS Y AVANCE: CAPACITAR A LA POBLACIÓN SOBRE EL CULTIVO DE HORTALIZAS A TRAVÉS DE LA CREACIÓN DE I

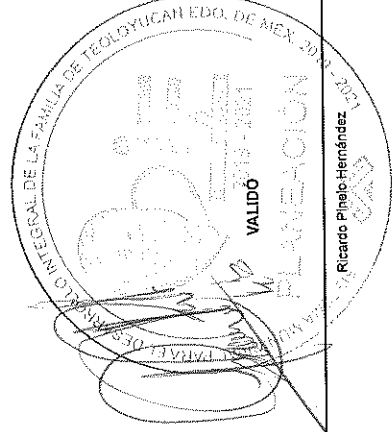
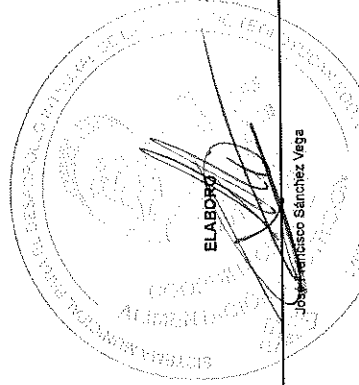

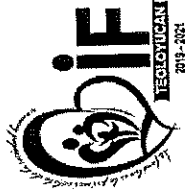

SECRETARÍA DE PLANEACIÓN Y PRESUPUESTO
TEOLOYUCAN
 2019-2021

PBRM-01d FICHA TECNICA DE DISEÑO DE INDICADORES ESTRATEGICOS O DE GESTION 2020

PILAR DE DESARROLLO / EJE TRANSVERSAL: Pilar 1: Social
TEMA DE DESARROLLO: Alimentación y nutrición para las familias.
PROGRAMA PRESUPUESTARIO: 02060501 Alimentación y nutrición familiar
PROYECTO: 020605010105 Huertos familiares
OBJETIVO DEL PROGRAMA PRESUPUESTARIO: Incluye el grupo de proyectos que tienen como propósito procurar elevar el estado nutricional de grupos vulnerables, promover la autosuficiencia alimenticia en zonas y comunidades marginadas, y fomentar hábitos adecuados de consumo.
DEPENDENCIA GENERAL: 600 DIRECCIÓN GENERAL
DEPENDENCIA AUXILIAR: 311 Área de Servicios Nutricionales

ESTRUCTURA DEL INDICADOR

Numero NA 1.2
NOMBRE DEL INDICADOR: Porcentaje de supervisiones físicas.
FÓRMULA DEL CÁLCULO: (Supervisiones físicas realizadas/ Supervisiones físicas programadas) *100
INTERPRETACIÓN: Las personas beneficiadas colaboran en la verificación de los registros necesarios para el control del apoyo.
DIMENSIÓN QUE ATIENDE: Eficiencia
FACTOR DE COMPARACIÓN: POA 2019
DESCRIPCIÓN DEL FACTOR DE COMPARACIÓN: Registros administrativos
LÍNEA BASE: Supervisiones

FRECUENCIA DE MEDICIÓN: Trimestral
TIPO DE INDICADOR: Gestión

CALENDARIZACIÓN TRIMESTRAL

VARIABLES DEL INDICADOR	UNIDAD DE MEDIDA	TIPO DE OPERACION	TRIM 1	TRIM 2	TRIM 3	TRIM 4	META ANUAL
Supervisiones físicas realizadas	Supervisiones	Sumable	4.00	12.00	6.00	2.00	24.00
Supervisiones físicas programadas	Supervisiones	Sumable	4.00	12.00	6.00	2.00	24.00
		RESULTADO ESPERADO	100.00	100.00	100.00	100.00	100.00

DESCRIPCIÓN DE LA META ANUAL: Realizar las supervisiones correspondientes para optimizar el apoyo destinado
MEDIOS DE VERIFICACIÓN: Registro Administrativo
METAS DE ACTIVIDADES RELACIONADAS Y AVANCE: CAPACITAR A LA POBLACIÓN SOBRE EL CULTIVO DE HORTALIZAS A TRAVÉS DE LA CREACIÓN DE I

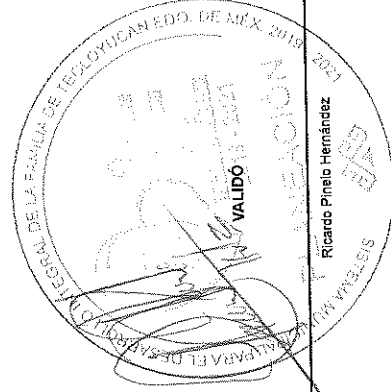
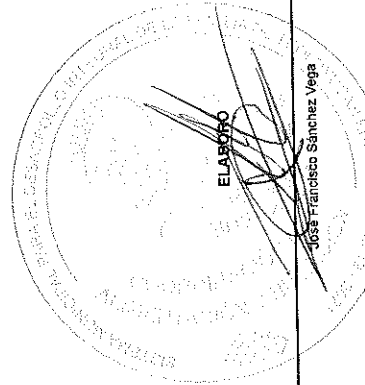

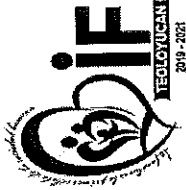

SECRETARÍA DE DESARROLLO HUMANO
2019 - 2021

Manual para la Planeación, Programación y Presupuesto Municipal del Ejercicio Anual 2020
Presupuesto Basado en Resultados Municipal

PRRM-01B FICHA TÉCNICA DE DISEÑO DE INDICADORES ESTRATEGICOS O DE GESTION 2020

PILAR DE DESARROLLO / EJE TRANSVERSAL: Pilar 1: Social
TEMA DE DESARROLLO: Alimentación y nutrición para las familias.
PROGRAMA PRESUPUESTARIO: 02060501 Alimentación y nutrición familiar
PROYECTO: 020605010105 Huertos familiares
OBJETIVO DEL PROGRAMA PRESUPUESTARIO: Incluye al grupo de proyectos que tienen como propósito procurar elevar el estado nutricional de grupos vulnerables, promover la autosuficiencia alimenticia en zonas y comunidades marginadas, y fomentar hábitos adecuados de consumo.
DEPENDENCIA GENERAL: B00 DIRECCIÓN GENERAL
DEPENDENCIA AUXILIAR: 311 Área de Servicios Nutricionales

ESTRUCTURA DEL INDICADOR
 Numero NA 1.3 No aplica
NOMBRE DEL INDICADOR: Porcentaje de antropometrías realizadas
FÓRMULA DEL CÁLCULO: (Antropometrías realizadas en escuelas o comunidades marginadas / Antropometrías programadas en escuelas o comunidades marginadas) * 100
INTERPRETACIÓN: Eficiencia
DIMENSIÓN QUE ATIENDE:
FACTOR DE COMPARACIÓN:
DESCRIPCIÓN DEL FACTOR DE COMPARACIÓN:
LÍNEA BASE

FRECUENCIA DE MEDICIÓN: Trimestral
 TIPO DE INDICADOR: Gestión

CALENDARIZACIÓN TRIMESTRAL

VARIABLES DEL INDICADOR	UNIDAD DE MEDIDA	TIPO DE OPERACION	TRIM 1	TRIM 2	TRIM 3	TRIM 4	META ANUAL
Antropometrías realizadas en escuelas o comunidades marginadas			0.00	0.00	0.00	0.00	0.00
Antropometrías programadas en escuelas o comunidades marginadas			0.00	0.00	0.00	0.00	0.00
RESULTADO ESPERADO							
			0.00	0.00	0.00	0.00	0.00

DESCRIPCIÓN DE LA META ANUAL: Registros administrativos
MEDIOS DE VERIFICACIÓN: CAPACITAR A LA POBLACION SOBRE EL CULTIVO DE HORTALIZAS A TRAVÉS DE LA CREACIÓN DE I
METAS DE ACTIVIDADES RELACIONADAS Y AVANCE

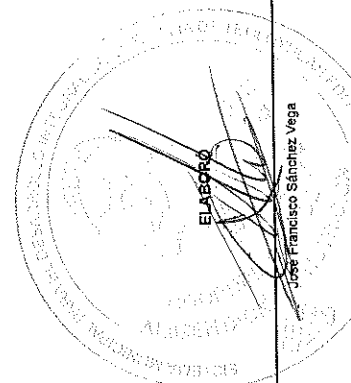
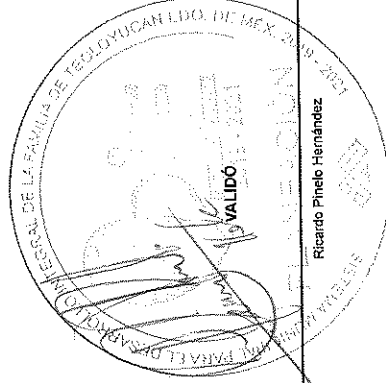



Presupuesto Basado en Resultados Municipal

IMPLAN
INSTITUTO MUNICIPAL DE PLANEACIÓN
TEOLOYUCAN, EDO. DE MEX. 2019-2021

PBRM-01d FICHA TECNICA DE DISEÑO DE INDICADORES ESTRATEGICOS O DE GESTION 2020

PILAR DE DESARROLLO / EJE TRANSVERSAL: Pilar 1: Social
TEMA DE DESARROLLO: Alimentación y nutrición para las familias.
PROGRAMA PRESUPUESTARIO: 02060501 Alimentación y nutrición familiar
PROYECTO: 020605010105 Huertos familiares
OBJETIVO DEL PROGRAMA PRESUPUESTARIO: Incluye el grupo de proyectos que tienen como propósito procurar elevar el estado nutricional de grupos vulnerables, promover la autosuficiencia alimenticia en zonas y comunidades marginadas, y fomentar hábitos adecuados de consumo.
DEPENDENCIA GENERAL: B00 DIRECCIÓN GENERAL
DEPENDENCIA AUXILIAR: 311 Área de Servicios Nutricionales

ESTRUCTURA DEL INDICADOR

Numero NA 2.1 No aplica
NOMBRE DEL INDICADOR: Porcentaje de estudios socioeconómicos aplicados
FÓRMULA DEL CÁLCULO: (Estudios socioeconómicos realizados/ Estudios socioeconómicos solicitados) *100
INTERPRETACIÓN:

DIMENSIÓN QUE ATIENDE: Eficiencia
FACTOR DE COMPARACIÓN:
DESCRIPCIÓN DEL FACTOR DE COMPARACIÓN:
LINEA BASE

FRECUENCIA DE MEDICIÓN: Semestral
TIPO DE INDICADOR: Gestión

CALENDARIZACIÓN TRIMESTRAL

VARIABLES DEL INDICADOR	UNIDAD DE MEDIDA	TIPO DE OPERACION	TRIM 1	TRIM 2	TRIM 3	TRIM 4	META ANUAL
Estudios socioeconómicos realizados			0.00	0.00	0.00	0.00	0.00
Estudios socioeconómicos solicitados			0.00	0.00	0.00	0.00	0.00
RESULTADO ESPERADO							
			0.00	0.00	0.00	0.00	0.00

DESCRIPCIÓN DE LA META ANUAL:

Estudios socioeconómicos aplicados.

CAPACITAR A LA POBLACIÓN SOBRE EL CULTIVO DE HORTALIZAS A TRAVÉS DE LA CREACIÓN DE I

MEDIOS DE VERIFICACIÓN:
METAS DE ACTIVIDADES RELACIONADAS Y AVANCE

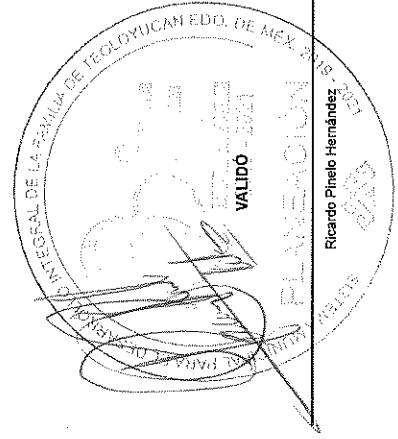
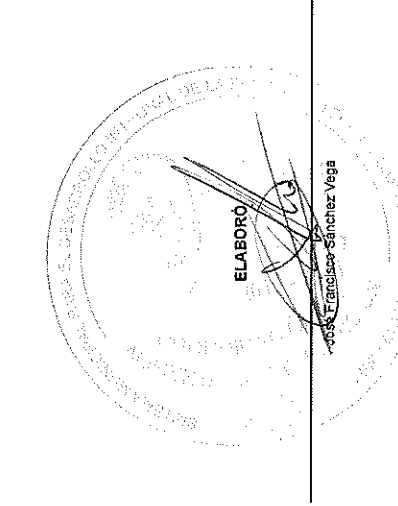

Presupuesto Basado en Resultados Municipal

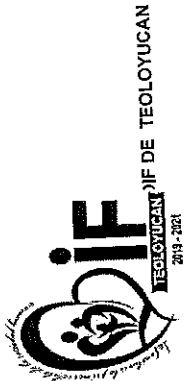

PBRM-01d FICHA TECNICA DE DISEÑO DE INDICADORES ESTRATEGICOS O DE GESTION 2020

Pilar 1: Social
 Desarrollo humano incluyente, sin discriminación y libre de violencia
 02060801 Protección a la población infantil y adolescente
 020608010105 Promoción de la participación infantil y adolescente
 Agrupa los proyectos que lleva a cabo el Gobierno municipal para garantizar el respeto a los derechos de los infantes, principalmente de los que están en condiciones de marginación, con acciones que mejoren su bienestar y desarrollo.
B00 DIRECCIÓN GENERAL
 308 Área de Orientación Familiar

ESTRUCTURA DEL INDICADOR

Tasa de variación de programas y acciones encaminadas a la protección de los infantes.
 ((Total de programas y acciones de protección a los infantes del año actual / Total programas y acciones de protección a los infantes del año anterior) -1) *100

FRECUENCIA DE MEDICIÓN: Anual
 TIPO DE INDICADOR: Estratégico

Numero NF 1
 NOMBRE DEL INDICADOR:
 FÓRMULA DEL CÁLCULO:
 INTERPRETACIÓN:
 DIMENSIÓN QUE ATIENDE:
 FACTOR DE COMPARACIÓN:
 DESCRIPCIÓN DEL FACTOR DE COMPARACIÓN:
 LINEA BASE

CALENDARIZACIÓN TRIMESTRAL

VARIABLES DEL INDICADOR	UNIDAD DE MEDIDA	TIPO DE OPERACION	TRIM 1	TRIM 2	TRIM 3	TRIM 4	META ANUAL
Total de programas y acciones de protección a los infantes del año actual	Acciones	Sumable	0,00	0,00	0,00	9,00	9,00
Total programas y acciones de protección a los infantes del año anterior	Acciones	Sumable	0,00	0,00	0,00	9,00	9,00
RESULTADO ESPERADO							
			0,00	0,00	0,00	0,00	0,00

Ejercer acciones enfocadas a la protección infantil y adolescentes del Municipio

Registros Administrativos
 PROMOVER LOS DERECHOS DE LAS NIÑAS, NIÑOS Y ADOLESCENTES, ATRAVÉS DE DIFUSORES I
 IMPARTIR SESIONES DEL TALLER DE PARTICIPACIÓN INFANTIL EN LOS DERECHOS DE LA NIÑEZ.
 IMPARTIR PLÁTICAS A PADRES DE FAMILIA, MAESTROS Y PÚBLICO EN GENERAL PARA PROMOVER I
 ELABORAR MATERIAL PARA PROMOCIÓN SOBRE LOS DERECHOS DE LOS NIÑOS.
 REALIZAR EVENTO DE LA ELECCIÓN DE DIFUSORES INFANTILES

INTEGRAR GRUPOS PARA PROMOVER EL TALLER DE PARTICIPACIÓN INFANTIL PARA LA PROMOCI
 OTORGAR PLÁTICAS SOBRE LA CONVENCIÓN DE LOS DERECHOS A PADRES DE FAMILIA.
 LLEVAR A CABO FOROS INFANTILES DE PARTICIPACIÓN DIRIGIDOS A LA POBLACIÓN EN GENERAL
 REALIZAR CAMPAÑAS Y COMUNICACIONES DIRIGIDAS AL CUMPLIMIENTO DE LOS DERECHOS I

DESCRIPCIÓN DE LA META ANUAL:
 MEDIOS DE VERIFICACIÓN:
 METAS DE ACTIVIDADES
 RELACIONADAS Y AVANCE

ELABORÓ
 Cesar David Jiménez Hernández

VALIDÓ
 Ricardo Pineda Hernández

SECRETARÍA DE PLANEACIÓN Y PROGRAMACIÓN MUNICIPAL DE TEOLOYUCAN

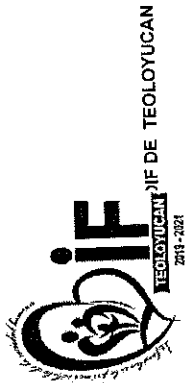

PMRM-01d FICHA TECNICA DE DISEÑO DE INDICADORES ESTRATEGICOS O DE GESTION 2020

PILAR DE DESARROLLO / EJE TRANSVERSAL: Pilar 1: Social
 Desarrollo humano incluyente, sin discriminación y libre de violencia

TEMA DE DESARROLLO: 02060801 Protección a la población infantil y adolescente

PROGRAMA PRESUPUESTARIO: 020608010105 Promoción de la participación infantil y adolescente

PROYECTO: Agrupa los proyectos que lleva a cabo el Gobierno municipal para garantizar el respeto a los derechos de los infantes, principalmente de los que están en condiciones de marginación, con acciones que mejoren su bienestar y desarrollo.

OBJETIVO DEL PROGRAMA PRESUPUESTARIO: 800 DIRECCIÓN GENERAL
 308 Área de Orientación Familiar

DEPENDENCIA GENERAL:

DEPENDENCIA AUXILIAR:

ESTRUCTURA DEL INDICADOR

Numero NP 1

NOMBRE DEL INDICADOR: Tasa de variación de infantes atendidos.

FÓRMULA DEL CÁLCULO: ((Infantes atendidos en el año actual / Infantes atendidos en el año anterior) - 1) * 100

INTERPRETACIÓN: La población infantil en condición de marginación es beneficiada a través de las acciones de bienestar.

DIMENSIÓN QUE ATIENDE: Eficiencia

FACTOR DE COMPARACIÓN: POA.2019

DESCRIPCIÓN DEL FACTOR DE COMPARACIÓN: Registros administrativos

LINEA BASE

FRECUENCIA DE MEDICIÓN: Anual
 TIPO DE INDICADOR: Estratégico

CALENDARIZACIÓN TRIMESTRAL

VARIABLES DEL INDICADOR	UNIDAD DE MEDIDA	TIPO DE OPERACION	TRIM 1	TRIM 2	TRIM 3	TRIM 4	META ANUAL
Infantes atendidos en el año actual	Beneficiarios	Sumable	0.00	0.00	0.00	1,950.00	1,950.00
Infantes atendidos en el año anterior	Beneficiarios	Sumable	0.00	0.00	0.00	1,914.00	1,914.00
		RESULTADO ESPERADO	0.00	0.00	0.00	1.88	1.88

DESCRIPCIÓN DE LA META ANUAL: Atender a los habitantes del Municipio para brindar la atención correspondiente en Protección de los derechos de los niños en general

MEDIOS DE VERIFICACIÓN: Registros Administrativos

METAS DE ACTIVIDADES RELACIONADAS Y AVANCE: PROMOVER LOS DERECHOS DE LAS NIÑAS, NIÑOS Y ADOLESCENTES, A TRAVÉS DE DIFUSORES I IMPARTIR SESIONES DEL TALLER DE PARTICIPACIÓN INFANTIL EN LOS DERECHOS DE LA NIÑEZ. IMPARTIR PLÁTICAS A PADRES DE FAMILIA, MAESTROS Y PÚBLICO EN GENERAL PARA PROMOVER ELABORAR MATERIAL PARA PROMOCIÓN SOBRE LOS DERECHOS DE LOS NIÑOS. REALIZAR EVENTO DE LA ELECCIÓN DE DIFUSORES INFANTILES

INTEGRAR GRUPOS PARA PROMOVER EL TALLER DE PARTICIPACIÓN INFANTIL PARA LA PROMOCIÓN OTORGAR PLÁTICAS SOBRE LA CONVENCIÓN DE LOS DERECHOS A PADRES DE FAMILIA. LLEVAR A CABO FOROS INFANTILES DE PARTICIPACIÓN DIRIGIDOS A LA POBLACIÓN EN GENERAL REALIZAR CAMPAÑAS Y COMUNICACIONES DIRIGIDAS AL CUMPLIMIENTO DE LOS DERECHOS I

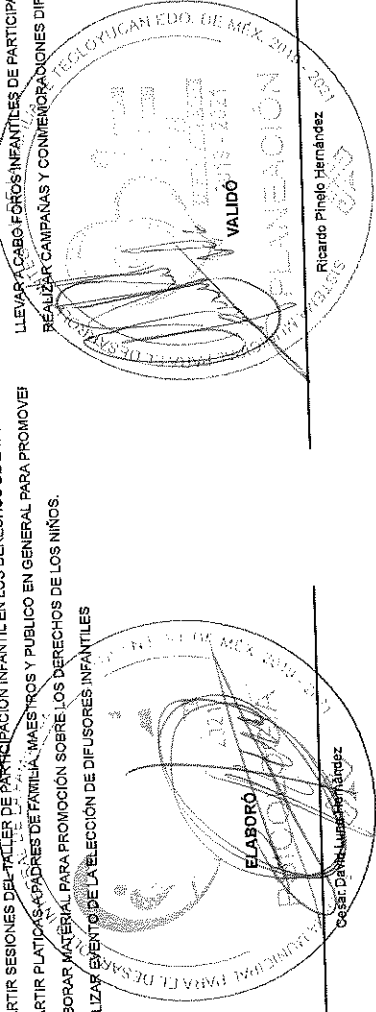

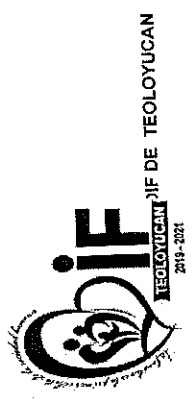

PBRM-01d FICHA TECNICA DE DISEÑO DE INDICADORES ESTRATEGICOS O DE GESTION 2020

PILAR DE DESARROLLO / EJE TRANSVERSAL: Pilar 1: Social
 Desarrollo humano incluyente, sin discriminación y libre de violencia

TEMA DE DESARROLLO: 02060801 Protección a la población infantil y adolescente

PROGRAMA PRESUPUESTARIO: 0206080105 Promoción de la participación infantil y adolescente

PROYECTO: Agrupa los proyectos que lleva a cabo el Gobierno municipal para garantizar el respeto a los derechos de los infantes, principalmente de los que están en condiciones de marginación, con acciones que mejoren su bienestar y desarrollo.

OBJETIVO DEL PROGRAMA PRESUPUESTARIO: 800 DIRECCIÓN GENERAL
 308 Área de Orientación Familiar

DEPENDENCIA GENERAL:

DEPENDENCIA AUXILIAR:

ESTRUCTURA DEL INDICADOR

Numero NC 1 No aplica

NOMBRE DEL INDICADOR: Porcentaje de infantes en situación de calle detectados.

FÓRMULA DEL CÁLCULO: (Número de infantes detectados en situación de calle / Número de infantes previstos a ser detectados en situación de calle) *100

INTERPRETACIÓN: Eficiencia

DIMENSIÓN QUE ATENDE:

FACTOR DE COMPARACIÓN:

DESCRIPCIÓN DEL FACTOR DE COMPARACIÓN:

LINEA BASE

FRECUENCIA DE MEDICIÓN: Trimestral

TIPO DE INDICADOR: Gestión

CALENDARIZACIÓN TRIMESTRAL

VARIABLES DEL INDICADOR	UNIDAD DE MEDIDA	TIPO DE OPERACION	TRIM 1	TRIM 2	TRIM 3	TRIM 4	META ANUAL
Número de infantes detectados en situación de calle			0.00	0.00	0.00	0.00	0.00
Número de infantes previstos a ser detectados en situación de calle			0.00	0.00	0.00	0.00	0.00
RESULTADO ESPERADO							
			0.00	0.00	0.00	0.00	0.00

DESCRIPCIÓN DE LA META ANUAL:

MEDIOS DE VERIFICACIÓN: Registros Administrativos

METAS DE ACTIVIDADES RELACIONADAS Y AVANCE: PROMOVER LOS DERECHOS DE LAS NIÑAS, NIÑOS Y ADOLESCENTES, ATRAVÉS DE DIFUSORES I
 IMPARTIR SESIONES DEL TALLER DE PARTICIPACIÓN INFANTIL EN LOS DERECHOS DE LA NIÑEZ.
 IMPARTIR PLÁTICAS A PADRES DE FAMILIA, MAESTROS Y PUBLICO EN GENERAL PARA PROMOVER ELABORAR MATERIAL PARA PROMOCIÓN SOBRE LOS DERECHOS DE LOS NIÑOS.
 REALIZAR EVENTO DE LA ELECCIÓN DE DIFUSORES INFANTILES

INTEGRAR GRUPOS PARA PROMOVER EL TALLER DE PARTICIPACIÓN INFANTIL PARA LA PROMOCIÓN OTORGAR PLÁTICAS SOBRE LA CONVENCIÓN DE LOS DERECHOS A PADRES DE FAMILIA.
 LLEVAR A CABO FOROS INFANTILES DE PARTICIPACIÓN DIRIGIDOS A LA POBLACIÓN EN GENERAL REALIZAR CAMPAÑAS Y CONMEMORACIONES DIRIGIDAS AL CUMPLIMIENTO DE LOS DERECHOS I

SECRETARÍA DE PLANEACIÓN Y PROGRAMACIÓN MUNICIPAL DEL ESTADO DE MÉXICO 2019-2021
 Ricardo Pineda Hernández
 VALIDO

SECRETARÍA DE PLANEACIÓN Y PROGRAMACIÓN MUNICIPAL DEL ESTADO DE MÉXICO 2019-2021
 César David Esteban Hernández
 ELABORÓ

Presupuesto Basado en Resultados Municipal



PBRM-01d FICHA TECNICA DE DISEÑO DE INDICADORES ESTRATEGICOS O DE GESTION 2020

PILAR DE DESARROLLO / EJE TRANSVERSAL: Pilar 1: Social
TEMA DE DESARROLLO: Desarrollo humano incluyente, sin discriminación y libre de violencia
PROGRAMA PRESUPUESTARIO: 02060801 Protección a la población infantil y adolescente
PROYECTO: 020608010105 Promoción de la participación infantil y adolescente
OBJETIVO DEL PROGRAMA PRESUPUESTARIO: Agrupa los proyectos que lleva a cabo el Gobierno municipal para garantizar el respeto a los derechos de los infantes, principalmente de los que están en condiciones de marginación, con acciones que mejoren su bienestar y desarrollo.
DEPENDENCIA GENERAL: 800 DIRECCION GENERAL
DEPENDENCIA AUXILIAR: 308 Área de Orientación Familiar

ESTRUCTURA DEL INDICADOR

Numero: NC 2
NOMBRE DEL INDICADOR: No aplica
FÓRMULA DEL CÁLCULO: Porcentaje de becas gestionadas en los diferentes órdenes de gobierno. (Becas autorizadas / Becas gestionadas) * 100
INTERPRETACIÓN: Eficiencia

DIMENSIÓN QUE ATIENDE: Eficiencia
FACTOR DE COMPARACIÓN: Eficiencia
DESCRIPCIÓN DEL FACTOR DE COMPARACIÓN: Eficiencia
LINEA BASE: Eficiencia

FRECUENCIA DE MEDICIÓN: Trimestral
TIPO DE INDICADOR: Gestión

CALENDARIZACION TRIMESTRAL

VARIABLES DEL INDICADOR	UNIDAD DE MEDIDA	TIPO DE OPERACION	TRIM 1	TRIM 2	TRIM 3	TRIM 4	META ANUAL
Becas autorizadas			0.00	0.00	0.00	0.00	0.00
Becas gestionadas			0.00	0.00	0.00	0.00	0.00
		RESULTADO ESPERADO	0.00	0.00	0.00	0.00	0.00

DESCRIPCIÓN DE LA META ANUAL:

MEDIOS DE VERIFICACIÓN: Registros Administrativos
METAS DE ACTIVIDADES RELACIONADAS Y AVANCE: PROMOVER LOS DERECHOS DE LAS NIÑAS, NIÑOS Y ADOLESCENTES, ATRAVÉS DE DIFUSORES I IMPARTIR SESIONES DEL TALLER DE PARTICIPACIÓN INFANTIL EN LOS DERECHOS DE LA NIÑEZ. IMPARTIR PLÁTICAS A PADRES DE FAMILIA, MAESTROS Y PÚBLICO EN GENERAL PARA PROMOVER ELABORAR MATERIAL PARA PROMOCIÓN SOBRE LOS DERECHOS DE LOS NIÑOS. REALIZAR EVENTO DE LA ELECCIÓN DE DIFUSORES INFANTILES

INTEGRAR GRUPOS PARA PROMOVER EL TALLER DE PARTICIPACIÓN INFANTIL PARA LA PROMOCIÓN OTORGAR PLÁTICAS SOBRE LA CONVENCIÓN DE LOS DERECHOS A PADRES DE FAMILIA. LLEVAR A CABO FOROS INFANTILES DE PARTICIPACIÓN DIRIGIDOS A LA POBLACIÓN EN GENERAL. REALIZAR CAMPAÑAS Y CONMEMORACIONES DIRIGIDAS AL CUMPLIMIENTO DE LOS DERECHOS I

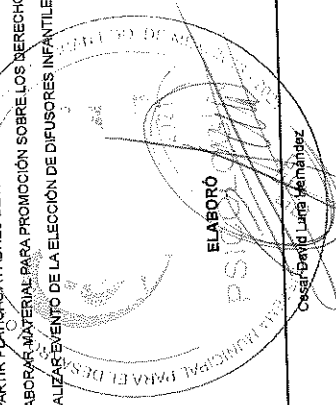
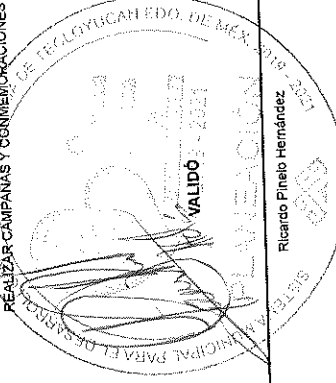

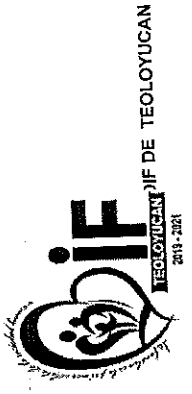

Presupuesto Basado en Resultados Municipal

PBRM-01d FICHA TECNICA DE DISEÑO DE INDICADORES ESTRATEGICOS O DE GESTION 2020

Pilar 1: Social
 Desarrollo humano incluyente, sin discriminación y libre de violencia
 02060801 Protección a la población infantil y adolescente
 020608010105 Promoción de la participación infantil y adolescente
 Agrupa los proyectos que lleva a cabo el Gobierno municipal para garantizar el respeto a los derechos de los infantes, principalmente de los que están en condiciones de marginación, con acciones que mejoren su bienestar y desarrollo.

800 DIRECCIÓN GENERAL
 306 Área de Orientación Familiar

ESTRUCTURA DEL INDICADOR

Numero NC 3
 Nombre del Indicador: Porcentaje de redes infantiles conformadas.
 Fórmula del Cálculo: (Redes infantiles conformadas/Redes infantiles programadas) *100
 Interpretación: Las niñas, niños y adolescentes conforman redes dentro del territorio municipal.
 Dimensión que atiende: Eficiencia
 Factor de Comparación: POA 2019
 Descripción del Factor de Comparación: Registros administrativos
 Línea Base: Red de Difusores

Frecuencia de Medición: Trimestral
 Tipo de Indicador: Gestión

CALENDARIZACION TRIMESTRAL

VARIABLES DEL INDICADOR	UNIDAD DE MEDIDA	TIPO DE OPERACION	TRIM 1	TRIM 2	TRIM 3	TRIM 4	META ANUAL
Redes infantiles conformadas	Evento	Sumable	1.00	0.00	0.00	0.00	1.00
Redes infantiles programadas	Evento	Sumable	1.00	0.00	0.00	0.00	1.00
		RESULTADO ESPERADO	100.00	0.00	0.00	0.00	100.00

DESCRIPCIÓN DE LA META ANUAL: Realizar eventos para la elección del niño Difusor
MEDIOS DE VERIFICACIÓN: Registros Administrativos
METAS DE ACTIVIDADES RELACIONADAS Y AVANCE: PROMOVER LOS DERECHOS DE LAS NIÑAS, NIÑOS Y ADOLESCENTES, ATRAVÉS DE DIFUSORES I
 IMPARTIR SESIONES DEL TALLER DE PARTICIPACIÓN INFANTIL EN LOS DERECHOS DE LA NIÑEZ.
 IMPARTIR PLÁTICAS A PADRES DE FAMILIA, MAESTROS Y PÚBLICO EN GENERAL PARA PROMOVER
 ELABORAR MATERIAL PARA PROMOCIÓN SOBRE LOS DERECHOS DE LOS NIÑOS.
 REALIZAR EVENTO DE LA ELECCIÓN DE DIFUSORES INFANTILES

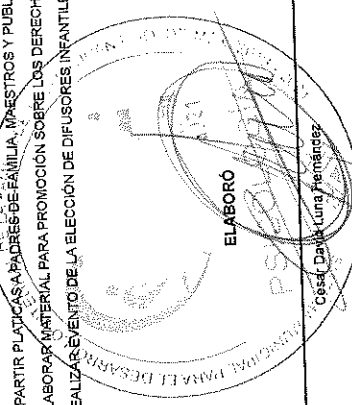
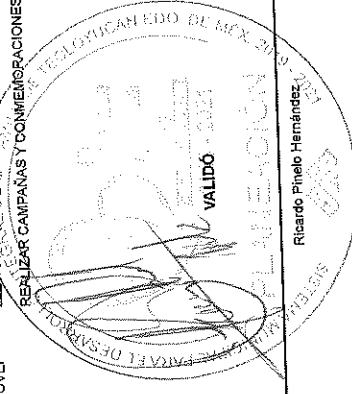



Sistema de Coordinación Hacendaria del Estado de México con sus Municipios
Manual para la Planeación, Programación y Presupuesto Municipal del Ejercicio Anual 2020
 Presupuesto Basado en Resultados Municipal

MUNICIPIO DE TEOLOYUCAN
 2019-2021

PRM-01d FICHA TECNICA DE DISEÑO DE INDICADORES ESTRATEGICOS O DE GESTION 2020

PILAR DE DESARROLLO / EJE TRANSVERSAL: Pilar 1: Social
TEMA DE DESARROLLO: Desarrollo humano incluyente, sin discriminación y libre de violencia
PROGRAMA PRESUPUESTARIO: 02060801 Protección a la población infantil y adolescente
PROYECTO: 020608010105 Promoción de la participación infantil y adolescente
OBJETIVO DEL PROGRAMA PRESUPUESTARIO: Agrupa los proyectos que lleva a cabo el Gobierno municipal para garantizar el respeto a los derechos de los infantes, principalmente de los que están en condiciones de marginación, con acciones que mejoren su bienestar y desarrollo.

DEPENDENCIA GENERAL: 900 DIRECCIÓN GENERAL
DEPENDENCIA AUXILIAR: 308 Área de Orientación Familiar

ESTRUCTURA DEL INDICADOR:
 No aplica
 Nombre del indicador: Porcentaje de recorridos en zonas expulsoras y receptoras.
 Fórmula del cálculo: (Recorridos en zonas expulsoras y receptoras realizados/Recorridos en zonas expulsoras y receptoras programados) *100

INTERPRETACIÓN: Eficiencia
DIMENSIÓN QUE ATIENDE:
FACTOR DE COMPARACIÓN:
DESCRIPCIÓN DEL FACTOR DE COMPARACIÓN:
LINEA BASE

FRECUENCIA DE MEDICIÓN: Trimestral
TIPO DE INDICADOR: Gestión

CALENDARIZACIÓN TRIMESTRAL

VARIABLES DEL INDICADOR	UNIDAD DE MEDIDA	TIPO DE OPERACION	TRIM 1	TRIM 2	TRIM 3	TRIM 4	META ANUAL
Recorridos en zonas expulsoras y receptoras realizados			0.00	0.00	0.00	0.00	0.00
Recorridos en zonas expulsoras y receptoras programados			0.00	0.00	0.00	0.00	0.00
		RESULTADO ESPERADO	0.00	0.00	0.00	0.00	0.00

DESCRIPCIÓN DE LA META ANUAL:

MEDIOS DE VERIFICACIÓN: Registros Administrativos
METAS DE ACTIVIDADES RELACIONADAS Y AVANCE: PROMOVER LOS DERECHOS DE LAS NIÑAS, NIÑOS Y ADOLESCENTES, ATRAVÉS DE DIFUSORES I
 IMPARTIR SESIONES DEL TALLER DE PARTICIPACIÓN INFANTIL EN LOS DERECHOS DE LA NIÑEZ.
 IMPARTIR PLÁTICAS A PADRES DE FAMILIA, MAESTROS Y PÚBLICO EN GENERAL, PARA PROMOVER EL ELABORAR MATERIAL PARA PROMOCIÓN SOBRE LOS DERECHOS DE LOS NIÑOS.
 REALIZAR EVENTO DE LA ELECCIÓN DE DIFUSORES INFANTILES

INTEGRAR GRUPOS PARA PROMOVER EL TALLER DE PARTICIPACIÓN INFANTIL PARA LA PROMOCIÓN OTORGAR PLÁTICAS SOBRE LA CONVENCIÓN DE LOS DERECHOS A PADRES DE FAMILIA.
 LLEVAR A CABO FOROS INFANTILES DE PARTICIPACIÓN DIRIGIDOS A LA POBLACIÓN EN GENERAL
 REALIZAR CAMPANAS Y CONMEMORACIONES DIRIGIDAS AL CUMPLIMIENTO DE LOS DERECHOS I

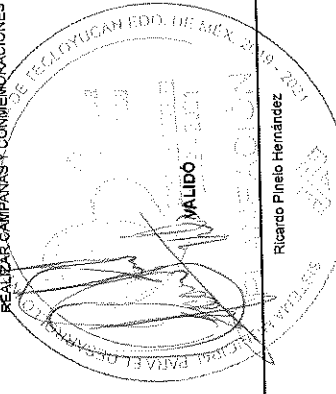

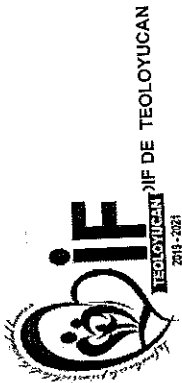

Presupuesto Basado en Resultados Municipal

PRM-01d FICHA TÉCNICA DE DISEÑO DE INDICADORES ESTRATEGICOS O DE GESTION 2020

Pilar 1: Social
 Desarrollo humano incluyente, sin discriminación y libre de violencia
 02060801 Protección a la población infantil y adolescente
 020608010105 Promoción de la participación infantil y adolescente
 Agrupa los proyectos que lleva a cabo el Gobierno municipal para garantizar el respeto a los derechos de los infantes, principalmente de los que están en condiciones de marginación, con acciones que mejoren su bienestar y desarrollo.

OBJETIVO DEL PROGRAMA PRESUPUESTARIO:
 B00 DIRECCIÓN GENERAL
 308 Área de Orientación Familiar

ESTRUCTURA DEL INDICADOR

DEPENDENCIA GENERAL: No aplica
DEPENDENCIA AUXILIAR: Porcentaje de menores susceptibles a recibir una beca.
 (Infantes que reciben beca/Infantes que son susceptibles de recibir beca) *100

Numero: NA 2.1
NOMBRE DEL INDICADOR: Eficiencia
FORMULA DEL CÁLCULO: Trimestral
INTERPRETACIÓN: Gestión
DIMENSIÓN QUE ATIENDE:
FACTOR DE COMPARACIÓN:
DESCRIPCIÓN DEL FACTOR DE COMPARACIÓN:
LINEA BASE

FRECUENCIA DE MEDICIÓN:
TIPO DE INDICADOR:

CALENDARIZACIÓN TRIMESTRAL

VARIABLES DEL INDICADOR	UNIDAD DE MEDIDA	TIPO DE OPERACION	TRIM 1	TRIM 2	TRIM 3	TRIM 4	META ANUAL
Infantes que reciben beca			0.00	0.00	0.00	0.00	0.00
Infantes que son susceptibles de recibir beca			0.00	0.00	0.00	0.00	0.00
RESULTADO ESPERADO							
			0.00	0.00	0.00	0.00	0.00

DESCRIPCIÓN DE LA META ANUAL:

MEDIOS DE VERIFICACIÓN:
METAS DE ACTIVIDADES RELACIONADAS Y AVANCE

Registros Administrativos
 PROMOVER LOS DERECHOS DE LAS NIÑAS, NIÑOS Y ADOLESCENTES, ATRAVÉS DE DIFUSORES I
 IMPARTIR SESIONES DEL TALLER DE PARTICIPACIÓN INFANTIL EN LOS DERECHOS DE LA NIÑEZ.
 IMPARTIR PLÁTICAS A PADRES DE FAMILIA, MAESTROS Y PÚBLICO EN GENERAL PARA PROMOVER I
 ELABORAR MATERIAL PARA PROMOCIÓN SOBRE LOS DERECHOS DE LOS NIÑOS.
 REALIZAR EVENTO DE LA ELECCIÓN DE DIFUSORES INFANTILES

INTEGRAR GRUPOS PARA PROMOVER EL TALLER DE PARTICIPACIÓN INFANTIL PARA LA PROMOCI
 OTORGAR PLÁTICAS SOBRE LA CONVENCIÓN DE LOS DERECHOS A PADRES DE FAMILIA.
 LLEVAR A CABO FOROS INFANTILES DE PARTICIPACIÓN DIRIGIDOS A LA POBLACIÓN EN GENERAL
 REALIZAR CAMPANAS Y CONMEMORACIONES DIRIGIDAS AL CUMPLIMIENTO DE LOS DERECHOS I

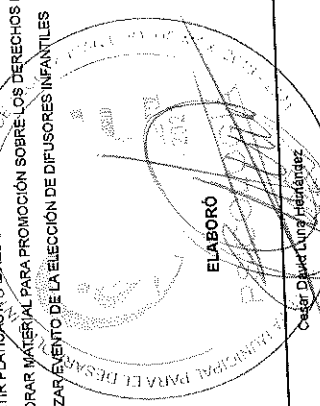

172



MUNICIPALIDAD DE TEOLOYUCAN
 2019-2021

PRM-01d FICHA TECNICA DE DISEÑO DE INDICADORES ESTRATEGICOS O DE GESTION 2020

PILAR DE DESARROLLO / EJE TRANSVERSAL: Pilar 1: Social
TEMA DE DESARROLLO: Desarrollo humano incluyente, sin discriminación y libre de violencia
PROGRAMA PRESUPUESTARIO: 02060801 Protección a la población infantil y adolescente
PROYECTO: 020608010105 Promoción de la participación infantil y adolescente
OBJETIVO DEL PROGRAMA PRESUPUESTARIO: Agrupa los proyectos que lleva a cabo el Gobierno municipal para garantizar el respeto a los derechos de los infantes, principalmente de los que están en condiciones de marginación, con acciones que mejoren su bienestar y desarrollo.
DEPENDENCIA GENERAL: 800 DIRECCIÓN GENERAL
DEPENDENCIA AUXILIAR: 308 Área de Orientación Familiar

ESTRUCTURA DEL INDICADOR
 Número NA 2.2 No aplica
 NOMBRE DEL INDICADOR: Porcentaje de expedientes conformados.
 FÓRMULA DEL CÁLCULO: (Número de expedientes conformados/(Número de expedientes programados para conformar) *100

INTERPRETACIÓN: Eficiencia
DIMENSIÓN QUE ATIENDE: Eficiencia
FACTOR DE COMPARACIÓN: Eficiencia
DESCRIPCIÓN DEL FACTOR DE COMPARACIÓN: Eficiencia
LINEA BASE

FRECUENCIA DE MEDICIÓN: Trimestral
TIPO DE INDICADOR: Gestión

CALENDARIZACIÓN TRIMESTRAL

VARIABLES DEL INDICADOR	UNIDAD DE MEDIDA	TIPO DE OPERACION	TRIM 1	TRIM 2	TRIM 3	TRIM 4	META ANUAL
Número de expedientes conformados			0.00	0.00	0.00	0.00	0.00
Número de expedientes programados para conformar			0.00	0.00	0.00	0.00	0.00
		RESULTADO ESPERADO	0.00	0.00	0.00	0.00	0.00

DESCRIPCIÓN DE LA META ANUAL:

MEDIOS DE VERIFICACIÓN: Registros Administrativos
METAS DE ACTIVIDADES RELACIONADAS Y AVANCE PROMOVER LOS DERECHOS DE LAS NIÑAS, NIÑOS Y ADOLESCENTES, A TRAVÉS DE DIFUSORES I IMPARTIR SESIONES DEL TALLER DE PARTICIPACIÓN INFANTIL EN LOS DERECHOS DE LA NIÑEZ. IMPARTIR PLÁTICAS A PADRES DE FAMILIA, MAESTROS Y PUEBLICO EN GENERAL PARA PROMOVER ELABORAR MATERIAL PARA PROMOCIÓN SOBRE LOS DERECHOS DE LOS NIÑOS. REALIZAR EVENTO DE LA ELECCIÓN DE DIFUSORES INFANTILES

INTEGRAR GRUPOS PARA PROMOVER EL TALLER DE PARTICIPACIÓN INFANTIL PARA LA PROMOCIÓN OTORGAR PLÁTICAS SOBRE LA CONVENCIÓN DE LOS DERECHOS A PADRES DE FAMILIA. LLEVAR A CABO FOROS INFANTILES DE PARTICIPACIÓN DIRIGIDOS A LA POBLACIÓN EN GENERAL REALIZAR CAMPANAS Y CONMEMORACIONES DIRIGIDAS AL CUMPLIMIENTO DE LOS DERECHOS I

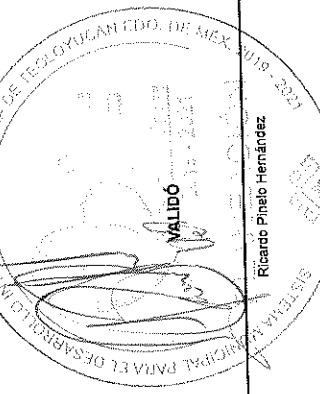

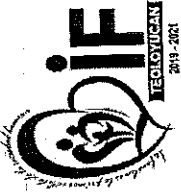

SECRETARÍA DE DESARROLLO HUMANO
 2019 - 2021

PRM-018 FICHA TECNICA DE DISEÑO DE INDICADORES ESTRATEGICOS O DE GESTION 2020

PILAR DE DESARROLLO / EJE TRANSVERSAL: Pilar 1: Social
TEMA DE DESARROLLO: Desarrollo humano incluyente, sin discriminación y libre de violencia
PROGRAMA PRESUPUESTARIO: 02060801 Protección a la población infantil y adolescente
PROYECTO: 020608010105 Promoción de la participación infantil y adolescente
OBJETIVO DEL PROGRAMA PRESUPUESTARIO: Agrupa los proyectos que lleva a cabo el Gobierno municipal para garantizar el respeto a los derechos de los infantes, principalmente de los que están en condiciones de marginación, con acciones que mejoren su bienestar y desarrollo.
DEPENDENCIA GENERAL: B00 DIRECCIÓN GENERAL
DEPENDENCIA AUXILIAR: 308 Área de Orientación Familiar

ESTRUCTURA DEL INDICADOR

Numero: NA 2.3
 Nombre del Indicador: Porcentaje de becas gestionadas.
 Fórmula del Cálculo: (Becas otorgadas a los infantes en situación de calle y en riesgo de migración/Becas gestionadas ante los diferentes niveles de gobierno) *100
 Interpretación: Eficiencia
 Dimensión que atiende:
 Factor de comparación:
 Descripción del factor de comparación:
 Línea Base

Frecuencia de medición: Trimestral
 Tipo de indicador: Gestión

CALENDARIZACIÓN TRIMESTRAL

VARIABLES DEL INDICADOR	UNIDAD DE MEDIDA	TIPO DE OPERACION	TRIM 1	TRIM 2	TRIM 3	TRIM 4	META ANUAL
Becas otorgadas a los infantes en situación de calle y en riesgo de migración			0.00	0.00	0.00	0.00	0.00
Becas gestionadas ante los diferentes niveles de gobierno			0.00	0.00	0.00	0.00	0.00
		RESULTADO ESPERADO	0.00	0.00	0.00	0.00	0.00

DESCRIPCIÓN DE LA META ANUAL: Registros Administrativos
MEDIOS DE VERIFICACIÓN: PROMOVER LOS DERECHOS DE LAS NIÑAS, NIÑOS Y ADOLESCENTES, A TRAVÉS DE DIFUSORES I
METAS DE ACTIVIDADES RELACIONADAS Y AVANCE: IMPARTIR SESIONES DEL TALLER DE PARTICIPACIÓN INFANTIL EN LOS DERECHOS DE LA NIÑEZ.
 IMPARTIR PLÁTICAS A PADRES DE FAMILIA, MAESTROS Y PÚBLICO EN GENERAL PARA PROMOVER EL ELABORAR MATERIAL PARA PROMOCIÓN SOBRE LOS DERECHOS DE LOS NIÑOS.
 REALIZAR EVENTO DE LA ELECCIÓN DE DIFUSORES INFANTILES

INTEGRAR GRUPOS PARA PROMOVER EL TALLER DE PARTICIPACIÓN INFANTIL PARA LA PROMOCIÓN OTORGAR PLÁTICAS SOBRE LA CONVENCIÓN DE LOS DERECHOS A PADRES DE FAMILIA.
 LLEVAR A CABO FOROS INFANTILES DE PARTICIPACIÓN DIRIGIDOS A LA POBLACIÓN EN GENERAL REALIZAR CAMPANAS Y CONMEMORACIONES DIRIGIDAS AL CUMPLIMIENTO DE LOS DERECHOS I

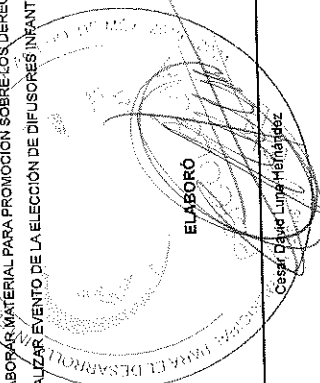
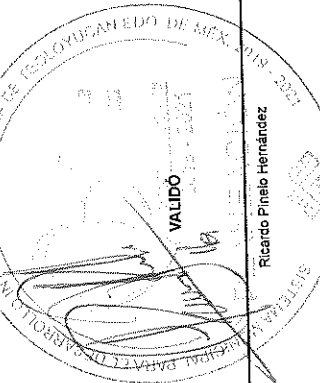

Presupuesto Basado en Resultados Municipal

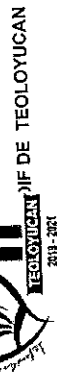

PBRM-01d FICHA TECNICA DE DISEÑO DE INDICADORES ESTRATEGICOS O DE GESTION 2020

Pilar 1: Social
 Desarrollo humano incluyente, sin discriminación y libre de violencia
 02060801 Protección a la población infantil y adolescente
 020608010105 Promoción de la participación infantil y adolescente
 Agrupa los proyectos que lleva a cabo el Gobierno municipal para garantizar el respeto a los derechos de los infantes, principalmente de los que están en condiciones de marginación, con acciones que mejoren su bienestar y desarrollo.

OBJETIVO DEL PROGRAMA PRESUPUESTARIO:
 800 DIRECCIÓN GENERAL
 308 Área de Orientación Familiar
ESTRUCTURA DEL INDICADOR

DEPENDENCIA GENERAL:
DEPENDENCIA AUXILIAR:
 Numero NA 2.4
NOMBRE DEL INDICADOR:
FÓRMULA DEL CÁLCULO:
INTERPRETACIÓN:
DIMENSIÓN QUE ATIENDE:
FACTOR DE COMPARACIÓN:
DESCRIPCIÓN DEL FACTOR DE COMPARACIÓN:
LINEA BASE

Trimestral
 Gestión

FRECUENCIA DE MEDICIÓN:
 TIPO DE INDICADOR:

CALENDARIZACIÓN TRIMESTRAL

VARIABLES DEL INDICADOR	UNIDAD DE MEDIDA	TIPO DE OPERACION	TRIM 1	TRIM 2	TRIM 3	TRIM 4	META ANUAL
Visitas domiciliarias y escolares realizadas			0.00	0.00	0.00	0.00	0.00
Visitas domiciliarias y escolares programadas			0.00	0.00	0.00	0.00	0.00
		RESULTADO ESPERADO	0.00	0.00	0.00	0.00	0.00

DESCRIPCIÓN DE LA META ANUAL:
MEDIOS DE VERIFICACIÓN:
METAS DE ACTIVIDADES RELACIONADAS Y AVANCE

Registros Administrativos
 PROMOVER LOS DERECHOS DE LAS NIÑAS, NIÑOS Y ADOLESCENTES, A TRAVÉS DE DIFUSORES I
 IMPARTIR SESIONES DEL TALLER DE PARTICIPACIÓN INFANTIL EN LOS DERECHOS DE LA NIÑEZ
 IMPARTIR PLÁTICAS A PADRES DE FAMILIA, MAESTROS Y PÚBLICO EN GENERAL PARA PROMOVER
 ELABORAR MATERIAL PARA PROMOCIÓN SOBRE LOS DERECHOS DE LOS NIÑOS.
 REALIZAR EVENTO DE LA ELECCIÓN DE DIFUSORES INFANTILES

INTEGRAR GRUPOS PARA PROMOVER EL TALLER DE PARTICIPACIÓN INFANTIL PARA LA PROMOCIÓN
 OTORGAR PLÁTICAS SOBRE LA CONVENCIÓN DE LOS DERECHOS A PADRES DE FAMILIA.
 LLEVAR A CABO FOROS INFANTILES DE PARTICIPACIÓN DIRIGIDOS A LA POBLACIÓN EN GENERAL
 REALIZAR CAMPAÑAS Y CONMEMORACIONES DIRIGIDAS AL CUMPLIMIENTO DE LOS DERECHOS I

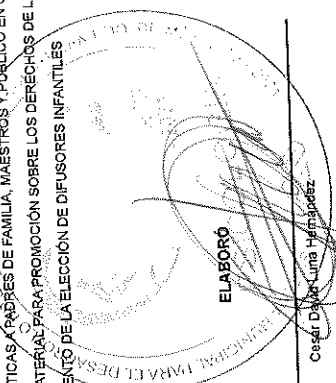

Presupuesto Basado en Resultados Municipal



PBRM-071d FICHA TECNICA DE DISEÑO DE INDICADORES ESTRATEGICOS O DE GESTION 2020

PILAR DE DESARROLLO / EJE TRANSVERSAL: Pilar 1: Social
 Desarrollo humano incluyente, sin discriminación y libre de violencia

TEMA DE DESARROLLO: 02060801 Protección a la población infantil y adolescente

PROGRAMA PRESUPUESTARIO: 020608010105 Promoción de la participación infantil y adolescente

PROYECTO: Agrupa los proyectos que lleva a cabo el Gobierno municipal para garantizar el respeto a los derechos de los infantes, principalmente de los que están en condiciones de marginación, con acciones que mejoren su bienestar y desarrollo.

OBJETIVO DEL PROGRAMA PRESUPUESTARIO: 800 DIRECCIÓN GENERAL
 308 Área de Orientación Familiar

DEPENDENCIA GENERAL:

DEPENDENCIA AUXILIAR: ESTRUCTURA DEL INDICADOR

Numero: NA 3.1

NOMBRE DEL INDICADOR: Porcentaje de personas asistentes a los talleres de capacitación.

FÓRMULA DEL CÁLCULO: (Número de personas asistentes a los talleres de capacitación durante el trimestre actual/Número de personas asistentes a los talleres de capacitación durante el trimestre anterior) *100

INTERPRETACIÓN: La autoridad local promueve la formación de redes municipales para la difusión de los derechos de la niñez.

DIMENSIÓN QUE ATIENDE: Eficiencia

FACTOR DE COMPARACIÓN: POA 2019

DESCRIPCIÓN DEL FACTOR DE COMPARACIÓN: Registros administrativos

LÍNEA BASE: Red de Difusores

FRECUENCIA DE MEDICIÓN: Trimestral

TIPO DE INDICADOR: Gestión

CALENDARIZACIÓN TRIMESTRAL

VARIABLES DEL INDICADOR	UNIDAD DE MEDIDA	TIPO DE OPERACION	TRIM 1	TRIM 2	TRIM 3	TRIM 4	META ANUAL
Número de personas asistentes a los talleres de capacitación durante el trimestre actual	Talleres	Sumable	6.00	6.00	6.00	6.00	24.00
Número de personas asistentes a los talleres de capacitación durante el trimestre anterior	Talleres	Sumable	6.00	6.00	6.00	6.00	24.00
		RESULTADO ESPERADO	100.00	100.00	100.00	100.00	100.00

DESCRIPCIÓN DE LA META ANUAL: Realizar talleres para la difusión de los derechos de los niños

MEDIOS DE VERIFICACIÓN: Registros Administrativos

METAS DE ACTIVIDADES RELACIONADAS Y AVANCE: PROMOVER LOS DERECHOS DE LAS NIÑAS, NIÑOS Y ADOLESCENTES, ATRAVÉS DE DIFUSORES 1
 IMPARTIR SESIONES DEL TALLER DE PARTICIPACIÓN INFANTIL EN LOS DERECHOS DE LA NIÑEZ.
 IMPARTIR PLÁTICAS A PADRES DE FAMILIA, MAESTROS Y PÚBLICO EN GENERAL PARA PROMOVER ELABORAR MATERIAL PARA PROMOCIÓN SOBRE LOS DERECHOS DE LOS NIÑOS.
 REALIZAR EVENTO DE LA ELECCIÓN DE DIFUSORES INFANTILES

INTEGRAR GRUPOS PARA PROMOVER EL TALLER DE PARTICIPACIÓN INFANTIL PARA LA PROMOCIÓN OTORGAR PLÁTICAS SOBRE LA CONVENCION DE LOS DERECHOS A PADRES DE FAMILIA.
 LLEVAR A CABO FOROS INFANTILES DE PARTICIPACIÓN DIRIGIDOS A LA POBLACIÓN EN GENERAL REALIZAR CAMPAÑAS Y CONMEMORACIONES DIRIGIDAS AL CUMPLIMIENTO DE LOS DERECHOS

ELABORADO

VALIDADO

MUNICIPIO DE TEOLUYUCAN, ESTADO DE MEXICO, 2019 - 2021

Cesar David Luna Hernández

Ricardo Pinedo Hernández

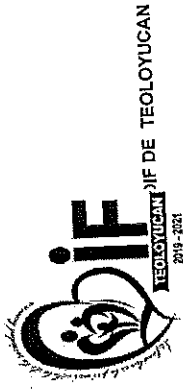

P6RM-01d FICHA TECNICA DE DISEÑO DE INDICADORES ESTRATEGICOS O DE GESTION 2020

Pilar 1: Social
 Desarrollo humano incluyente, sin discriminación y libre de violencia

TEMA DE DESARROLLO: 02060802 Atención a personas con discapacidad 020608020201 Capacitación a personas con discapacidad
 020608020102 Orientación e información sobre discapacidad 020608020302 Atención terapéutica a personas con discapacidad
PROGRAMA PRESUPUESTARIO: 020608020301 Atención especializada, médica y paramédica a personas con discapacidad
PROYECTO: Integra los proyectos orientados a fortalecer la prevención, rehabilitación e integración social, con la participación de la población en general y las personas con discapacidad en su propia superación, promoviendo en la sociedad el respeto a la dignidad y su integración al desarrollo.

OBJETIVO DEL PROGRAMA PRESUPUESTARIO: B00 DIRECCIÓN GENERAL
 31.4 Área de Asistencia a Discapacitados **ESTRUCTURA DEL INDICADOR**

Numero NF 1
NOMBRE DEL INDICADOR: Tasa de variación en el número de personas con discapacidad atendidas.
FÓRMULA DEL CÁLCULO: ((Personas con discapacidad atendidas en el año actual)/(Personas con discapacidad atendidas en el año anterior)-1)*100
INTERPRETACIÓN: N/A
DIMENSIÓN QUE ATIENDE: Eficiencia
FACTOR DE COMPARACIÓN: POA.2019
DESCRIPCIÓN DEL FACTOR DE COMPARACIÓN: Registros administrativos
LINEA BASE: Estadísticas

FRECUENCIA DE MEDICIÓN: Anual
TIPO DE INDICADOR: Estratégico

VARIABLES DEL INDICADOR	UNIDAD DE MEDIDA	CALENDARIZACIÓN TRIMESTRAL				META ANUAL
		TRIM 1	TRIM 2	TRIM 3	TRIM 4	
Personas con discapacidad atendidas en el año actual	Persona	0.00	0.00	0.00	600.00	600.00
Personas con discapacidad atendidas en el año anterior	Persona	0.00	0.00	0.00	558.00	558.00
RESULTADO ESPERADO		0.00	0.00	0.00	7.53	7.53

DESCRIPCIÓN DE LA META ANUAL: Atender con calidad a las personas con algún tipo de discapacidad
MEDIOS DE VERIFICACIÓN: Registros administrativos

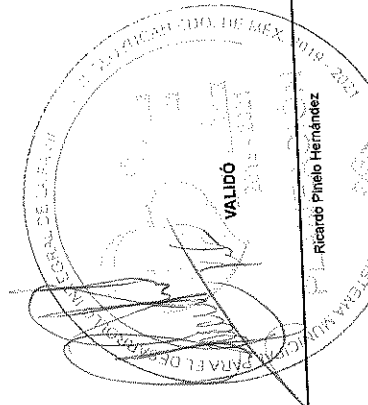

ELABORÓ
 [Signature]
 Ricardo Pinelo Hernández

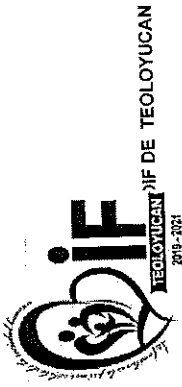

PBRM-01d FICHA TECNICA DE DISEÑO DE INDICADORES ESTRATEGICOS O DE GESTION 2020

Pilar 1: Social
 Desarrollo humano incluyente, sin discriminación y libre de violencia
02060802 Atención a personas con discapacidad
020608020102 Orientación e información sobre discapacidad
020608020301 Atención especializada, médica y paramédica a personas con discapacidad
 Integra los proyectos orientados a fortalecer la prevención, rehabilitación e integración social, con la participación de la población en general y las personas con discapacidad en su propia superación, promoviendo en la sociedad el respeto a la dignidad y su integración al desarrollo.

800 DIRECCIÓN GENERAL
 314 Área de Asistencia a Discapacitados

ESTRUCTURA DEL INDICADOR
 Tasa de variación en el número de personas con discapacidad atendidas.
 ((Personas con discapacidad atendidas en el año actual)/(Personas con discapacidad atendidas en el año anterior)-1)*100

Interpretación: N/A
Dimensión que atiende: Eficiencia
Factor de comparación: POA 2019
Descripción del factor de comparación: Registros administrativos
Línea base: Estadísticas
Metas de actividades relacionadas y avance: IMPARTIR PLÁTICAS DE PREVENCIÓN DE LA DISCAPACIDAD EN ORIENTAR E INFORMAR SOBRE LA PREVENCIÓN DE LA ELABORAR MATERIAL DE DIFUSIÓN DE LOS PROGRAMAS DE INTEGRAR A PERSONAS CON DISCAPACIDAD A EDUCACIÓN ESPECIAL INTEGRAR LABORALMENTE A PERSONAS CON DISCAPACIDAD INTEGRAR A PERSONAS CON DISCAPACIDAD A LAS ACTIVIDADES DETECTAR A PERSONAS CON DISCAPACIDAD CANALIZAR O REFERIR A PERSONAS CON DISCAPACIDAD OTORGAR PLÁTICAS SOBRE REHABILITACIÓN A PERSONAS CON DISCAPACIDAD Y A SUS FAMILIA REALIZAR ACCIONES DE INTEGRACIÓN LABORAL A PERSONAS CON DISCAPACIDAD REALIZAR ACCIONES DE INTEGRACIÓN DEPORTIVO A PERSONAS CON DISCAPACIDAD REALIZAR DONATIVOS PARA PERSONAS CON DISCAPACIDAD ELABORAR MATERIAL DE DIFUSIÓN DEL PROGRAMA RBC OTORGAR CONSULTAS DE PSICOLOGÍA A PERSONAS CON DISCAPACIDAD EN CRISIS. URIS. UBRS. OTORGAR PLÁTICAS SOBRE REHABILITACIÓN A PERSONAS CON DISCAPACIDAD Y A SUS FAMILIA OTORGAR ALTA A PERSONAS CON DISCAPACIDAD APLICAR TERAPIAS FÍSICAS A PERSONAS CON DISCAPACIDAD EN CRISIS. URIS O UBRS APLICAR TERAPIAS DE LENGUAJE A PERSONAS CON DISCAPACIDAD EN CRISIS. URIS O UBRS INTEGRAR EXPEDIENTES PARA LA DONACIÓN DE ÓRGANOS Y FUNCIONALES DE DIFEM

Frecuencia de medición: Anual
Tipo de indicador: Estratégico

Dependencia General: IMPARTIR TALLERES DE PREVENCIÓN DE LA DISCAPACIDAD EN
Dependencia Auxiliar: DETECTAR FACTORES DE RIESGO QUE CAUSEN DISCAPACIDAD EN LA POBLACIÓN EN GENERAL
 IMPARTIR PLÁTICAS DE SENSIBILIZACIÓN EN INTEGRACIÓN SOCIAL DE PERSONAS CON DISCAPACIDAD
 INTEGRAR A PERSONAS CON DISCAPACIDAD A EDUCACIÓN REGULAR
 INTEGRAR A PERSONAS CON DISCAPACIDAD A LA CAPACITACIÓN Y
 INTEGRAR A PERSONAS CON DISCAPACIDAD O FAMILIARES A
 ORIENTAR A PERSONAS CON DISCAPACIDAD
 REALIZAR VISITAS DOMICILIARIAS A PERSONAS CON DISCAPACIDAD
 REALIZAR ACCIONES DE INTEGRACIÓN EDUCATIVA A PERSONAS CON DISCAPACIDAD
 REALIZAR ACCIONES DE INTEGRACIÓN RECREATIVA Y CULTURAL A PERSONAS CON DISCAPACIDAD
 REALIZAR CONVENIOS PARA PERSONAS CON DISCAPACIDAD
 APOYAR CON TRANSPORTE A PERSONAS CON DISCAPACIDAD
 OTORGAR CONSULTAS MÉDICAS DE REHABILITACIÓN A PERSONAS CON DISCAPACIDAD
 OTORGAR CONSULTAS DE TRABAJO SOCIAL A PERSONAS CON DISCAPACIDAD EN CRISIS O U
 DETECCIÓN DE PERSONAS CON DISCAPACIDAD
 REFERIR A PERSONAS CON DISCAPACIDAD A OTRAS ACTIVIDADES INSTITUCIONALES PARA SU AT
 APLICAR TERAPIAS EN PROGRAMAS DE ESTIMULACIÓN TEMPRANA A NIÑOS CON DISCAPACIDAD E
 OTORGAR DONATIVOS A PERSONAS CON DISCAPACIDAD
 SOLICITAR LA CANALIZACIÓN DE MENORES SUSCEPTIBLES DE QUE SE LES OTORGEN TERAPIA

ELABORÓ
 Alan Alexis Rodríguez Rodríguez

VALIDO
 Ricardo Pinedo Hernández

CIFE
 INSTITUTO MUNICIPAL DE PLANEACIÓN Y PRESUPUESTACIÓN
 2019 - 2021
 UBRIS

TEOLUYUCAN EDO. DE MEX. 2019 - 2021

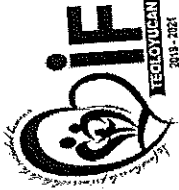

CIFE
TEOLOYUCAN
2019 - 2021

Sistema de Coordinación Hacendaria del Estado de México con sus Municipios
Manual para la Planeación, Programación y Presupuestación Municipal del Ejercicio Anual 2020
 Presupuesto Basado en Resultados Municipal

PBRM-01d FICHA TECNICA DE DISEÑO DE INDICADORES ESTRATEGICOS O DE GESTION 2020

Pilar 1: Social
 Desarrollo humano incluyente, sin discriminación y libre de violencia
 020608020201 Capacitación a personas con discapacidad
 020608020302 Atención terapéutica a personas con discapacidad
TEMA DE DESARROLLO: Atención a personas con discapacidad
PROGRAMA PRESUPUESTARIO: Orientación e información sobre discapacidad
PROYECTO: Atención especializada, médica y paramédica a personas con discapacidad
 020608020301 Atención especializada, médica y paramédica a personas con discapacidad, con la participación de la población en general y las personas con discapacidad en su propia superación, promoviendo en la sociedad el respeto a la dignidad y su integración al desarrollo.
OBJETIVO DEL PROGRAMA PRESUPUESTARIO: Integra los proyectos orientados a fortalecer la prevención, rehabilitación e integración social, con la participación de la población en general y las personas con discapacidad en su propia superación, promoviendo en la sociedad el respeto a la dignidad y su integración al desarrollo.
DEPENDENCIA GENERAL: B00 DIRECCIÓN GENERAL
DEPENDENCIA AUXILIAR: 314 Área de Asistencia a Discapacitados

ESTRUCTURA DEL INDICADOR
 Porcentaje de población con discapacidad beneficiada a través de programas de asistencia social (Población con discapacidad beneficiada a través de programas de asistencia social/Total de la Población con discapacidad a nivel Municipal)*100
Numero NP 1
NOMBRE DEL INDICADOR: Población con discapacidad beneficiada a través de programas de asistencia social/Total de la Población con discapacidad a nivel Municipal)*100
FÓRMULA DEL CÁLCULO: La población local conoce los productos y servicios que apoyan a los grupos vulnerables y acuden a la atención del SMDIF
INTERPRETACIÓN: Eficiencia
DIMENSIÓN QUE ATIENDE: POA 2019
FACTOR DE COMPARACIÓN: Registros Administrativos
DESCRIPCIÓN DEL FACTOR DE COMPARACIÓN: Estadísticas
LINEA BASE

FRECUENCIA DE MEDICIÓN: Anual
TIPO DE INDICADOR: Estratégico

VARIABLES DEL INDICADOR	UNIDAD DE MEDIDA	CALENDARIZACIÓN TRIMESTRAL				META ANUAL
		TRIM 1	TRIM 2	TRIM 3	TRIM 4	
Población con discapacidad beneficiada a través de programas de asistencia social	Persona	0.00	0.00	0.00	600.00	600.00
Total de la Población con discapacidad a nivel Municipal	Persona	0.00	0.00	0.00	2,034.00	2,034.00
RESULTADO ESPERADO		0.00	0.00	0.00	29.50	29.50

DESCRIPCIÓN DE LA META ANUAL: Beneficiar a las personas que así lo requieran, para mejorar su situación actual
MEDIOS DE VERIFICACIÓN: Registros administrativos.

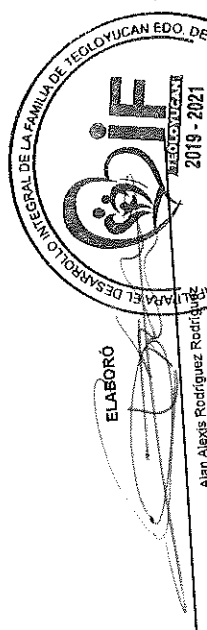

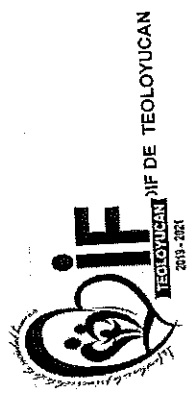

PILAR DE DESARROLLO / EJE TRANSVERSAL:
TEMA DE DESARROLLO:
PROGRAMA PRESUPUESTARIO:
PROYECTO:

Pilar 1: Social
 Desarrollo humano incluyente, sin discriminación y libre de violencia
 02060302 Atención a personas con discapacidad
 020606020102 Orientación e información sobre discapacidad
 020608020301 Atención especializada, médica y paramédica a personas con discapacidad
 Integra los proyectos orientados a fortalecer la prevención, rehabilitación e integración social, con la participación de la población en general y las personas con discapacidad en su propia superación, promoviendo en la sociedad el respeto a la dignidad y su integración al desarrollo.

OBJETIVO DEL PROGRAMA PRESUPUESTARIO:
DEPENDENCIA GENERAL:
DEPENDENCIA AUXILIAR:

B00 DIRECCIÓN GENERAL
 314 Área de Asistencia a Discapacitados

Numero NP 1
NOMBRE DEL INDICADOR:
FÓRMULA DEL CÁLCULO:
INTERPRETACIÓN:
DIMENSIÓN QUE ATIENDE:
FACTOR DE COMPARACIÓN:
DESCRIPCIÓN DEL FACTOR DE COMPARACIÓN:
LINEA BASE
METAS DE ACTIVIDADES RELACIONADAS Y AVANCE

Porcentaje de población con discapacidad beneficiada a través de programas de asistencia social
 (Población con discapacidad beneficiada a través de programas de asistencia social/Total de la Población con discapacidad a nivel Municipal)*100
 La población local conoce los productos y servicios que apoyan a los grupos vulnerables y acuden a la atención del SMDIF
FRECUENCIA DE MEDICIÓN: Anual
TIPO DE INDICADOR: Estratégico

ESTRUCTURA DEL INDICADOR

- IMPARTIR PLÁTICAS DE PREVENCIÓN DE LA DISCAPACIDAD EN ORIENTAR E INFORMAR SOBRE LA PREVENCIÓN DE LA ELABORAR MATERIAL DE DIFUSIÓN DE LOS PROGRAMAS DE INTEGRAR A PERSONAS CON DISCAPACIDAD A EDUCACIÓN ESPECIAL INTEGRAR LABORALMENTE A PERSONAS CON DISCAPACIDAD INTEGRAR A PERSONAS CON DISCAPACIDAD A LAS ACTIVIDADES DETECTAR A PERSONAS CON DISCAPACIDAD CANALIZAR O REFERIR A PERSONAS CON DISCAPACIDAD OTORGAR PLÁTICAS SOBRE REHABILITACIÓN A PERSONAS CON DISCAPACIDAD REALIZAR ACCIONES DE INTEGRACIÓN LABORAL A PERSONAS CON DISCAPACIDAD REALIZAR ACCIONES DE INTEGRACIÓN DEPORTIVO A PERSONAS CON DISCAPACIDAD REALIZAR DONATIVOS PARA PERSONAS CON DISCAPACIDAD ELABORAR MATERIAL DE DIFUSIÓN DEL PROGRAMA REC OTORGAR CONSULTAS DE PSICOLOGÍA A PERSONAS CON DISCAPACIDAD EN CRISIS, URIS, UBRIS OTORGAR PLÁTICAS SOBRE REHABILITACIÓN A PERSONAS CON DISCAPACIDAD OTORGAR ALTA A PERSONAS CON DISCAPACIDAD APLICAR TERAPIAS FÍSICAS A PERSONAS CON DISCAPACIDAD EN CRISIS, URIS O UBRIS APLICAR TERAPIAS DE LENGUAJE A PERSONAS CON DISCAPACIDAD EN CRISIS, URIS O UBRIS INTEGRAR EXPEDIENTES PARA LA DONACIÓN DE ÓRGANOS Y TEJIDOS A TRAVÉS DE DIFEM

- IMPARTIR TALLERES DE PREVENCIÓN DE LA DISCAPACIDAD EN DETECTAR FACTORES DE RIESGO QUE CAUSEN DISCAPACIDAD EN LA POBLACIÓN EN GENERAL IMPARTIR PLÁTICAS DE SENSIBILIZACIÓN EN INTEGRACIÓN SOCIAL DE PERSONAS CON DISCAPACIDAD INTEGRAR A PERSONAS CON DISCAPACIDAD A EDUCACIÓN REGULAR INTEGRAR A PERSONAS CON DISCAPACIDAD A LA CAPACITACIÓN Y INTEGRAR A PERSONAS CON DISCAPACIDAD O FAMILIARES A ORIENTAR A PERSONAS CON DISCAPACIDAD REALIZAR VISITAS DOMICILIARIAS A PERSONAS CON DISCAPACIDAD REALIZAR ACCIONES DE INTEGRACIÓN EDUCATIVA A PERSONAS CON DISCAPACIDAD REALIZAR ACCIONES DE INTEGRACIÓN RECREATIVA Y CULTURAL A PERSONAS CON DISCAPACIDAD REALIZAR CONVENIOS PARA PERSONAS CON DISCAPACIDAD APOYAR CON TRANSPORTE A PERSONAS CON DISCAPACIDAD OTORGAR CONSULTAS MÉDICAS DE REHABILITACIÓN A PERSONAS CON DISCAPACIDAD OTORGAR CONSULTAS DE TRABAJO SOCIAL A PERSONAS CON DISCAPACIDAD EN CRISIS, URIS O U DETECCIÓN DE PERSONAS CON DISCAPACIDAD REFERIR A PERSONAS CON DISCAPACIDAD A OTRAS ACTIVIDADES INSTITUCIONALES PARA SU ATENCIÓN APLICAR TERAPIAS EN PROGRAMA DE ESTIMULACIÓN TEMPRANA A NIÑOS CON DISCAPACIDAD OTORGAR DONATIVOS A PERSONAS CON DISCAPACIDAD SOLICITAR LA CANALIZACIÓN DE MENORES SUSCEPTIBLES DE QUE SE LES OTORGUEN TERAPIA

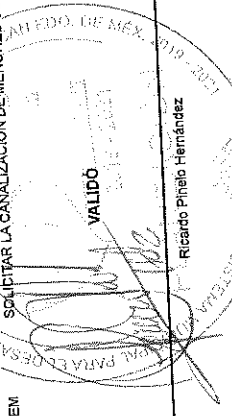

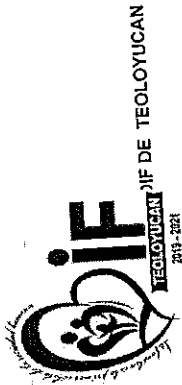

PDRM-018 FICHA TECNICA DE DISEÑO DE INDICADORES ESTRATEGICOS O DE GESTION 2020

PILAR DE DESARROLLO / EJE TRANSVERSAL: Pilar 1: Social
 Desarrollo humano incluyente, sin discriminación y libre de violencia
TEMA DE DESARROLLO: 02060602 Atención a personas con discapacidad
PROGRAMA PRESUPUESTARIO: 0206060201 Capacitación a personas con discapacidad
 020606020102 Orientación e información sobre discapacidad
PROYECTO: 020606020302 Atención terapéutica a personas con discapacidad en su
 020606020301 Atención especializada, médica y paramédica a personas con discapacidad en su propia superación, promoviendo en la población en general y las personas con discapacidad en su integración e integración social, con la participación de la población en general y las personas con discapacidad en su propia superación, promoviendo en la sociedad el respeto a la dignidad y su integración al desarrollo.

OBJETIVO DEL PROGRAMA PRESUPUESTARIO: Integra los proyectos orientados a fortalecer la prevención, rehabilitación e integración social, con la participación de la población en general y las personas con discapacidad en su propia superación, promoviendo en la sociedad el respeto a la dignidad y su integración al desarrollo.

DEPENDENCIA GENERAL: B00 DIRECCIÓN GENERAL
DEPENDENCIA AUXILIAR: 314 Área de Asistencia a Discapacitados

ESTRUCTURA DEL INDICADOR

Numero: NC 1
NOMBRE DEL INDICADOR: Porcentaje de eficacia en el otorgamiento de terapias de Rehabilitación
FÓRMULA DEL CÁLCULO: (Personas beneficiadas con terapias de rehabilitación/Total de personas proyectadas a beneficiar con terapias de rehabilitación)*100
INTERPRETACIÓN: La población municipal demanda a la autoridad otorgar terapias de rehabilitación a personas con discapacidad.

DIMENSION QUE ATIENDE: Eficiencia
FACTOR DE COMPARACIÓN: POA 2019
DESCRIPCIÓN DEL FACTOR DE COMPARACIÓN: Registros Administrativos
LINEA BASE: Metas alcanzadas

FRECUENCIA DE MEDICIÓN: Semestral
TIPO DE INDICADOR: Gestión

VARIABLES DEL INDICADOR	UNIDAD DE MEDIDA	TIPO DE OPERACION	CALENDARIZACION TRIMESTRAL				META ANUAL
			TRIM 1	TRIM 2	TRIM 3	TRIM 4	
Personas beneficiadas con terapias de rehabilitación	Persona	Constante	0.00	350.00	0.00	350.00	350.00
Total de personas proyectadas a beneficiar con terapias de rehabilitación	Persona	Constante	0.00	350.00	0.00	350.00	350.00
		RESULTADO ESPERADO	0.00	100.00	0.00	100.00	100.00

DESCRIPCIÓN DE LA META ANUAL: Atender a todas las personas que se proyectan en el ejercicio vigente
MEDIOS DE VERIFICACIÓN: Registros administrativos

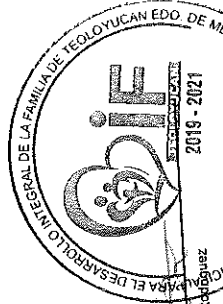
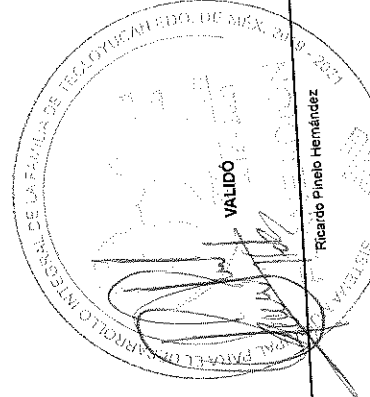

ELABORÓ: Alan Alexis Rodríguez Rodríguez

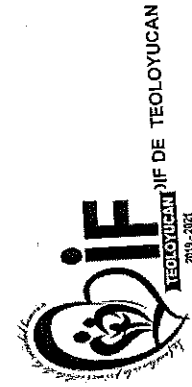

PBRM-01d FICHA TECNICA DE DISEÑO DE INDICADORES ESTRATEGICOS O DE GESTION 2020

Pilar 1: Social
 Desarrollo humano incluyente, sin discriminación y libre de violencia
 020608020201 Capacitación a personas con discapacidad
 020608020102 Orientación e información sobre discapacidad
 020608020301 Atención especializada, médica y paramédica a personas con discapacidad
 Integra los proyectos orientados a fortalecer la prevención, rehabilitación e integración social, con la participación de la población en general y las personas con discapacidad en su propia superación, promoviendo en la sociedad el respeto a la dignidad y su integración al desarrollo.
BOO DIRECCIÓN GENERAL
 314 Área de Asistencia a Discapacitados

OBJETIVO DEL PROGRAMA PRESUPUESTARIO:
 314 Área de Asistencia a Discapacitados
DEPENDENCIA GENERAL:
DEPENDENCIA AUXILIAR:
 Numero NC 1
 Nombre del Indicador: Porcentaje de eficacia en el otorgamiento de terapias de Rehabilitación
 Fórmula del Cálculo: (Personas beneficiadas con terapias de rehabilitación/Total de personas proyectadas a beneficiar con terapias de rehabilitación)*100
 Interpretación: La población municipal demanda a la autoridad otorgar terapias de rehabilitación a personas con discapacidad.
 Dimensión que atiende: Eficacia
 Factor de Comparación: POA 2019
 Descripción del Factor de Comparación: Registros Administrativos
 Línea Base: Metas alcanzadas

ESTRUCTURA DEL INDICADOR
 IMPARTIR PLÁTICAS DE PREVENCIÓN DE LA DISCAPACIDAD EN
 ORIENTAR E INFORMAR SOBRE LA PREVENCIÓN DE LA
 ELABORAR MATERIAL DE DIFUSIÓN DE LOS PROGRAMAS DE
 INTEGRAR A PERSONAS CON DISCAPACIDAD A EDUCACIÓN ESPECIAL
 INTEGRAR LABORALMENTE A PERSONAS CON DISCAPACIDAD
 INTEGRAR A PERSONAS CON DISCAPACIDAD A LAS ACTIVIDADES
 DETECTAR A PERSONAS CON DISCAPACIDAD
 CANALIZAR O REFERIR A PERSONAS CON DISCAPACIDAD
 OTORGAR PLÁTICAS SOBRE REHABILITACIÓN A PERSONAS CON DISCAPACIDAD Y A SUS FAMILIAS
 REALIZAR ACCIONES DE INTEGRACIÓN LABORAL A PERSONAS CON DISCAPACIDAD
 REALIZAR ACCIONES DE INTEGRACIÓN DEPORTIVO A PERSONAS CON DISCAPACIDAD
 REALIZAR DONATIVOS PARA PERSONAS CON DISCAPACIDAD
 ELABORAR MATERIAL DE DIFUSIÓN DEL PROGRAMA RBC
 OTORGAR CONSULTAS DE PSICOLOGÍA A PERSONAS CON DISCAPACIDAD EN CRISIS, URIS, UBRIS
 OTORGAR PLÁTICAS SOBRE REHABILITACIÓN A PERSONAS CON DISCAPACIDAD Y A SUS FAMILIAS
 OTORGAR ALTA A PERSONAS CON DISCAPACIDAD
 APLICAR TERAPIAS FÍSICAS A PERSONAS CON DISCAPACIDAD EN CRISIS, URIS O UBRIS
 APLICAR TERAPIAS DE LENGUAJE A PERSONAS CON DISCAPACIDAD EN CRISIS, URIS O UBRIS
 INTEGRAR EXPEDIENTES PARA LA DONACIÓN DE MATERIALES Y TRÁFICO DE DEFENSA

FRECUENCIA DE MEDICIÓN: Semestral
TIPO DE INDICADOR: Gestión
IMPACTO: IMPARTIR TALLERES DE PREVENCIÓN DE LA DISCAPACIDAD EN
 DETECTAR FACTORES DE RIESGO QUE CAUSEN DISCAPACIDAD EN LA POBLACIÓN EN GENERAL
 IMPARTIR PLÁTICAS DE SENSIBILIZACIÓN EN INTEGRACIÓN SOCIAL DE PERSONAS CON DISCAPACIDAD
 INTEGRAR A PERSONAS CON DISCAPACIDAD A EDUCACIÓN REGULAR
 INTEGRAR A PERSONAS CON DISCAPACIDAD A LA CAPACITACIÓN Y
 INTEGRAR A PERSONAS CON DISCAPACIDAD O FAMILIARES A
 ORIENTAR A PERSONAS CON DISCAPACIDAD
 REALIZAR VISITAS DOMICILIARIAS A PERSONAS CON DISCAPACIDAD
 REALIZAR ACCIONES DE INTEGRACIÓN EDUCATIVA A PERSONAS CON DISCAPACIDAD
 REALIZAR ACCIONES DE INTEGRACIÓN RECREATIVA Y CULTURAL A PERSONAS CON DISCAPACIDAD
 REALIZAR CONVENIOS PARA PERSONAS CON DISCAPACIDAD
 APOYAR CON TRANSPORTE A PERSONAS CON DISCAPACIDAD
 OTORGAR CONSULTAS MÉDICAS DE REHABILITACIÓN A PERSONAS CON DISCAPACIDAD
 OTORGAR CONSULTAS DE TRABAJO SOCIAL A PERSONAS CON DISCAPACIDAD EN CRISIS, URIS O U
 DETECTAR A PERSONAS CON DISCAPACIDAD
 REFERIR A PERSONAS CON DISCAPACIDAD
 APLICAR TERAPIAS EN PROGRAMA DE ESTIMULACIÓN TEMPRANA A NIÑOS CON DISCAPACIDAD E
 OTORGAR DONATIVOS A PERSONAS CON DISCAPACIDAD
 APLICAR TERAPIAS DE LENGUAJE A PERSONAS CON DISCAPACIDAD EN CRISIS, URIS O UBRIS
 INTEGRAR EXPEDIENTES PARA LA DONACIÓN DE MATERIALES Y TRÁFICO DE DEFENSA

ELABORÓ
 Alan Alexis Rodríguez Rodríguez
VALIDO
 Ricardo Pinedo Hernández
 FECHA DE ELABORACIÓN: 28/02/2020
 Hoja: 117 de 206

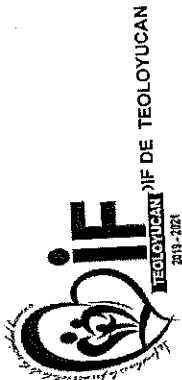

PBRM-01d FICHA TECNICA DE DISEÑO DE INDICADORES ESTRATEGICOS O DE GESTION 2020

PILAR DE DESARROLLO / EJE TRANSVERSAL: Pilar 1: Social
 Desarrollo humano incluyente, sin discriminación y libre de violencia

TEMA DE DESARROLLO: 02060802 Atención a personas con discapacidad 020608020201 Capacitación a personas con discapacidad

PROGRAMA PRESUPUESTARIO: 020608020102 Orientación e información sobre discapacidad 020608020302 Atención terapéutica a personas con discapacidad

PROYECTO: 020608020301 Atención especializada, médica y paramédica a personas con discapacidad 020608020301 Atención especializada, médica y paramédica a personas con discapacidad en su propia superación, promoviendo en la sociedad el respeto a la dignidad y su integración al desarrollo.

OBJETIVO DEL PROGRAMA PRESUPUESTARIO: Integra los proyectos orientados a fortalecer la prevención, rehabilitación e integración social, con la participación de la población en general y las personas con discapacidad en su propia superación, promoviendo en la sociedad el respeto a la dignidad y su integración al desarrollo.

DEPENDENCIA GENERAL: B00 DIRECCIÓN GENERAL

DEPENDENCIA AUXILIAR: 314 Área de Asistencia a Discapacitados

ESTRUCTURA DEL INDICADOR

Numero: NC 2

NOMBRE DEL INDICADOR: Porcentaje de eficacia en la gestión de insumos asistenciales

FÓRMULA DEL CÁLCULO: (Personas beneficiadas por apoyos asistenciales/Total de personas proyectadas a recibir apoyos asistenciales)*100

INTERPRETACIÓN: La población municipal demandada a la autoridad municipal gestiona insumos asistenciales para la población con discapacidad

DIMENSIÓN QUE ATIENDE: Eficiencia

FACTOR DE COMPARACIÓN: POA 2019

DESCRIPCIÓN DEL FACTOR DE COMPARACIÓN: Registros Administrativos

LINEA BASE: Metas cumplidas

FRECUENCIA DE MEDICIÓN: Semestral

TIPO DE INDICADOR: Gestión

CALENDARIZACIÓN TRIMESTRAL

VARIABLES DEL INDICADOR	UNIDAD DE MEDIDA	TIPO DE OPERACION	TRIM 1	TRIM 2	TRIM 3	TRIM 4	META ANUAL
Personas beneficiadas por apoyos asistenciales	Persona	Constante	0.00	300.00	0.00	300.00	300.00
Total de personas proyectadas a recibir apoyos asistenciales	Persona	Constante	0.00	300.00	0.00	300.00	300.00
		RESULTADO ESPERADO	0.00	100.00	0.00	100.00	100.00

DESCRIPCIÓN DE LA META ANUAL: Beneficiar a la población vulnerables con apoyos asistenciales

MEDIOS DE VERIFICACIÓN: Registros administrativos

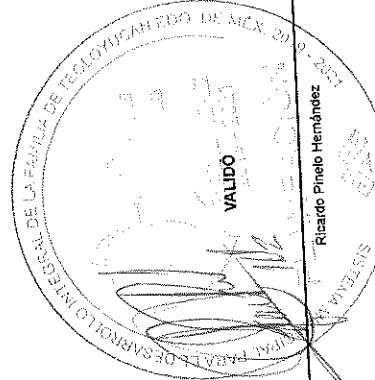

ELABORÓ
 Alan Alexis Rodríguez Rodríguez

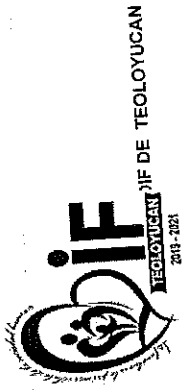

PBRM-01d FICHA TECNICA DE DISEÑO DE INDICADORES ESTRATEGICOS O DE GESTION 2020

Pilar 1: Social
 Desarrollo humano incluyente, sin discriminación y libre de violencia
 020608020201 Atención a personas con discapacidad
 020608020302 Atención terapéutica a personas con discapacidad
 020608020102 Orientación e información sobre discapacidad
 020608020301 Atención especializada, médica y paramédica a personas con discapacidad en su propia superación, promoviendo en la sociedad el respeto a la dignidad y su integración al desarrollo.

OBJETIVO DEL PROGRAMA PRESUPUESTARIO:
 Integra los proyectos orientados a fortalecer la prevención, rehabilitación e integración social, con la participación de la población en general y las personas con discapacidad en su propia superación, promoviendo en la sociedad el respeto a la dignidad y su integración al desarrollo.
800 DIRECCIÓN GENERAL
 314 Área de Asistencia a Discapacitados

DEPENDENCIA GENERAL:
DEPENDENCIA AUXILIAR:
Numero: NC 2
NOMBRE DEL INDICADOR: Porcentaje de eficacia en la gestión de insumos asistenciales
FÓRMULA DEL CÁLCULO: (Personas beneficiadas por apoyos asistenciales/Total de personas proyectadas a recibir apoyos asistenciales)*100
INTERPRETACIÓN: La población municipal demandada a la autoridad municipal gestionar insumos asistenciales para la población con discapacidad

DIMENSIÓN QUE ATIENDE: Eficiencia
FACTOR DE COMPARACIÓN: POA 2019
DESCRIPCIÓN DEL FACTOR DE COMPARACIÓN: Registros Administrativos

LINEA BASE: Metas cumplidas
METAS DE ACTIVIDADES RELACIONADAS Y AVANCE: IMPARTIR PLÁTICAS DE PREVENCIÓN DE LA DISCAPACIDAD EN ORIENTAR E INFORMAR SOBRE LA PREVENCIÓN DE LA ELABORAR MATERIAL DE DIFUSIÓN DE LOS PROGRAMAS DE INTEGRAR A PERSONAS CON DISCAPACIDAD A EDUCACIÓN ESPECIAL INTEGRAR LABORALMENTE A PERSONAS CON DISCAPACIDAD INTEGRAR A PERSONAS CON DISCAPACIDAD A LAS ACTIVIDADES DETECTAR A PERSONAS CON DISCAPACIDAD CANALIZAR O REFERIR A PERSONAS CON DISCAPACIDAD Y A SUS FAMILIA OTORGAR PLÁTICAS SOBRE REHABILITACIÓN A PERSONAS CON DISCAPACIDAD REALIZAR ACCIONES DE INTEGRACIÓN DEPORTIVO A PERSONAS CON DISCAPACIDAD REALIZAR ACCIONES DE INTEGRACIÓN PARA PERSONAS CON DISCAPACIDAD ELABORAR MATERIAL DE DIFUSIÓN DEL PROGRAMA RBC OTORGAR CONSULTAS DE PSICOLOGÍA A PERSONAS CON DISCAPACIDAD EN CRISIS, URIS O UBRIS OTORGAR PLÁTICAS SOBRE REHABILITACIÓN A PERSONAS CON DISCAPACIDAD OTORGAR ALTA A PERSONAS CON DISCAPACIDAD APLICAR TERAPIAS FÍSICAS A PERSONAS CON DISCAPACIDAD EN CRISIS, URIS O UBRIS APLICAR TERAPIAS DE LENGUAJE A PERSONAS CON DISCAPACIDAD EN CRISIS, URIS O UBRIS INTEGRAR EXPEDIENTES PARA LA DONACIÓN DE AVANZADOS FUNCIONALES A PERSONAS CON DISCAPACIDAD EN CRISIS, URIS O UBRIS

ESTRUCTURA DEL INDICADOR
 020608020201 Capacitación a personas con discapacidad
 020608020302 Atención terapéutica a personas con discapacidad en su propia superación, promoviendo en la sociedad el respeto a la dignidad y su integración al desarrollo.

FRECUENCIA DE MEDICIÓN: Semestral
TIPO DE INDICADOR: Gestión

VALIDO
 IMPARTIR TALLERES DE PREVENCIÓN DE LA DISCAPACIDAD EN
 DETECTAR FACTORES DE RIESGO QUE CAUSEN DISCAPACIDAD EN LA POBLACIÓN EN GENERAL
 IMPARTIR PLÁTICAS DE SENSIBILIZACIÓN EN INTEGRACIÓN SOCIAL DE PERSONAS CON DISCAPACIDAD
 INTEGRAR A PERSONAS CON DISCAPACIDAD A EDUCACIÓN REGULAR
 INTEGRAR A PERSONAS CON DISCAPACIDAD A LA CAPACITACIÓN Y
 INTEGRAR A PERSONAS CON DISCAPACIDAD O FAMILIARES A
 ORIENTAR A PERSONAS CON DISCAPACIDAD
 REALIZAR VISITAS DOMICILIARIAS A PERSONAS CON DISCAPACIDAD
 REALIZAR ACCIONES DE INTEGRACIÓN EDUCATIVA A PERSONAS CON DISCAPACIDAD
 REALIZAR ACCIONES DE INTEGRACIÓN RECREATIVA Y CULTURAL A PERSONAS CON DISCAPACIDAD
 REALIZAR CONVENIOS PARA PERSONAS CON DISCAPACIDAD
 APOYAR CON TRANSPORTE A PERSONAS CON DISCAPACIDAD
 OTORGAR CONSULTAS MÉDICAS DE REHABILITACIÓN A PERSONAS CON DISCAPACIDAD EN CRISIS, URIS O U
 OTORGAR CONSULTAS DE TRABAJO SOCIAL A PERSONAS CON DISCAPACIDAD EN CRISIS, URIS O U
 OTORGAR CONSULTAS DE TRABAJO SOCIAL A PERSONAS CON DISCAPACIDAD
 DETECTAR A PERSONAS CON DISCAPACIDAD A OTRAS ACTIVIDADES INSTITUCIONALES PARA SU ATENCIÓN
 REFERIR A PERSONAS CON DISCAPACIDAD A PROGRAMAS DE ESTIMULACIÓN TEMPRANA A NIÑOS CON DISCAPACIDAD EN CRISIS, URIS O UBRIS
 APLICAR TERAPIAS EN PROGRAMAS DE ESTIMULACIÓN TEMPRANA A NIÑOS CON DISCAPACIDAD EN CRISIS, URIS O UBRIS
 OTORGAR DONATIVOS A PERSONAS CON DISCAPACIDAD
 SOLICITAR LA CANALIZACIÓN DE MENORES SUSCEPTIBLES DE QUE SE LES OTORGUEN TERAPIAS
 INTEGRAR EXPEDIENTES PARA LA DONACIÓN DE AVANZADOS FUNCIONALES A PERSONAS CON DISCAPACIDAD EN CRISIS, URIS O UBRIS

ELABORÓ
 Ricardo Pinedo Hernández
 FECHA DE ELABORACIÓN: 28/02/2020
 Hoja: 119 de 206

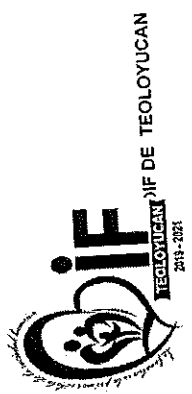

PBRM-01d FICHA TECNICA DE DISEÑO DE INDICADORES ESTRATEGICOS O DE GESTION 2020

Pilar 1: Social
 Desarrollo humano incluyente, sin discriminación y libre de violencia
 020608020201 Capacitación a personas con discapacidad
 020608020302 Atención terapéutica a personas con discapacidad

020608020102 Orientación e información sobre discapacidad
 020608020301 Atención especializada, médica y paramédica a personas con discapacidad
 Atención en general y las personas con discapacidad en su propia superación, promoviendo en la sociedad el respeto a la dignidad y su integración al desarrollo.

800 DIRECCIÓN GENERAL
 314 Área de Asistencia a Discapacitados

OBJETIVO DEL PROGRAMA PRESUPUESTARIO:
 Integra los proyectos orientados a fortalecer la prevención, rehabilitación e integración social, con la participación de la población en general y las personas con discapacidad en su propia superación, promoviendo en la sociedad el respeto a la dignidad y su integración al desarrollo.

DEPENDENCIA GENERAL:
DEPENDENCIA AUXILIAR:

ESTRUCTURA DEL INDICADOR

Numero: NC 3
NOMBRE DEL INDICADOR: Porcentaje en la prevención de la discapacidad
FORMULA DEL CÁLCULO: (Personas asistentes a eventos de fomento a la cultura preventiva de la discapacidad / Total de personas esperadas a eventos de fomento a la cultura preventiva de la discapacidad) * 100
INTERPRETACIÓN: La población municipal demanda a la autoridad municipal contar con un programa de prevención de la discapacidad
DIMENSIÓN QUE ATIENDE: Eficiencia
FACTOR DE COMPARACIÓN: POA 2019
DESCRIPCIÓN DEL FACTOR DE COMPARACIÓN: Registros administrativos
LINEA BASE: Metas cumplidas

FRECUENCIA DE MEDICIÓN: Semestral
TIPO DE INDICADOR: Gestión

CALENDARIZACIÓN TRIMESTRAL							
VARIABLES DEL INDICADOR	UNIDAD DE MEDIDA	TIPO DE OPERACION	TRIM 1	TRIM 2	TRIM 3	TRIM 4	META ANUAL
Personas asistentes a eventos de fomento a la cultura preventiva de la discapacidad	Persona	Constante	0.00	350.00	0.00	350.00	350.00
Total de personas esperadas a eventos de fomento a la cultura preventiva de la discapacidad	Persona	Constante	0.00	350.00	0.00	350.00	350.00
RESULTADO ESPERADO							
			0.00	100.00	0.00	100.00	100.00

DESCRIPCIÓN DE LA META ANUAL: Fomentar la asistencia de la población para la prevención de la discapacidad
MEDIOS DE VERIFICACIÓN: Registros administrativos

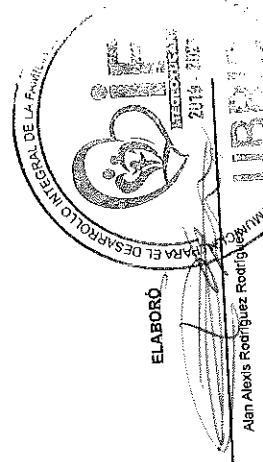
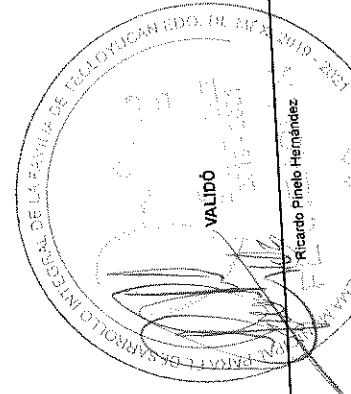

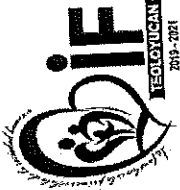

Presupuesto Basado en Resultados Municipal



PbrM-01d FICHA TECNICA DE DISEÑO DE INDICADORES ESTRATEGICOS O DE GESTION 2020

PILAR DE DESARROLLO / EJE TRANSVERSAL: Pilar 1: Social
 Desarrollo humano incluyente, sin discriminación y libre de violencia

TEMA DE DESARROLLO: 02060802 Atención a personas con discapacidad
 0206080201 Capacitación a personas con discapacidad
 020608020102 Orientación e información sobre discapacidad
 020608020302 Atención terapéutica a personas con discapacidad

PROGRAMA PRESUPUESTARIO: 020608020301 Atención especializada, médica y paramédica a personas con discapacidad
 020608020301 Atención especializada, médica y paramédica a personas con discapacidad

PROYECTO: Integra los proyectos orientados a fortalecer la prevención, rehabilitación e integración social, con la participación de la población en general y las personas con discapacidad en su propia superación, promoviendo en la sociedad el respeto a la dignidad y su integración al desarrollo.

OBJETIVO DEL PROGRAMA PRESUPUESTARIO: B00 DIRECCIÓN GENERAL
 314 Área de Asistencia a Discapacitados

DEPENDENCIA GENERAL: ESTRUCTURA DEL INDICADOR

DEPENDENCIA AUXILIAR:

Numero: NC 3

NOMBRE DEL INDICADOR: Porcentaje en la prevención de la discapacidad

FÓRMULA DEL CÁLCULO: (Personas asistentes a eventos de fomento a la cultura preventiva de la discapacidad/Total de personas esperadas a eventos de fomento a la cultura preventiva de la discapacidad)*100

INTERPRETACIÓN: La población municipal demandada a la autoridad municipal contar con un programa de prevención de la discapacidad

DIMENSIÓN QUE ATIENDE: Eficiencia

FACTOR DE COMPARACIÓN: POA 2019

DESCRIPCIÓN DEL FACTOR DE COMPARACIÓN: Registros administrativos

LÍNEA BASE: Metas cumplidas

METAS DE ACTIVIDADES RELACIONADAS Y AVANCE:

IMPARTIR PLÁTICAS DE PREVENCIÓN DE LA DISCAPACIDAD EN
 ORIENTAR E INFORMAR SOBRE LA PREVENCIÓN DE LA
 ELABORAR MATERIAL DE DIFUSIÓN DE LOS PROGRAMAS DE
 INTEGRAR A PERSONAS CON DISCAPACIDAD A EDUCACIÓN ESPECIAL
 INTEGRAR LABORALMENTE A PERSONAS CON DISCAPACIDAD
 INTEGRAR A PERSONAS CON DISCAPACIDAD A LAS ACTIVIDADES
 DETECTAR A PERSONAS CON DISCAPACIDAD
 CANALIZAR O REFERIR A PERSONAS CON DISCAPACIDAD
 OTORGAR PLÁTICAS SOBRE REHABILITACIÓN A PERSONAS CON DISCAPACIDAD Y A SUS FAMILIA
 REALIZAR ACCIONES DE INTEGRACIÓN LABORAL A PERSONAS CON DISCAPACIDAD
 REALIZAR ACCIONES DE INTEGRACIÓN DEPORTIVO A PERSONAS CON DISCAPACIDAD
 REALIZAR ACCIONES DE INTEGRACIÓN PARA PERSONAS CON DISCAPACIDAD
 ELABORAR MATERIAL DE DIFUSIÓN DEL PROGRAMA RBC
 OTORGAR CONSULTAS SOBRE REHABILITACIÓN A PERSONAS CON DISCAPACIDAD EN CRIS, URIS, UBRIS.
 OTORGAR CONSULTAS SOBRE REHABILITACIÓN A PERSONAS CON DISCAPACIDAD Y A SUS FAMILIA
 OTORGAR PLÁTICAS SOBRE REHABILITACIÓN A PERSONAS CON DISCAPACIDAD
 OTORGAR ALTA A PERSONAS CON DISCAPACIDAD EN CRIS, URIS O UBRIS
 APLICAR TERAPIAS FÍSICAS A PERSONAS CON DISCAPACIDAD EN CRIS, URIS O UBRIS
 APLICAR TERAPIAS DE LENGUAJE A PERSONAS CON DISCAPACIDAD EN CRIS, URIS O UBRIS
 INTEGRAR EXPEDIENTES PARA LA DONACIÓN DE AYUDAS FUNCIONALES A TRAVÉS DE DIFEM

FRECUENCIA DE MEDICIÓN: Semestral

TIPO DE INDICADOR: Gestión

IMPARTIR TALLERES DE PREVENCIÓN DE LA DISCAPACIDAD EN
 DETECTAR FACTORES DE RIESGO QUE CAUSEN DISCAPACIDAD EN LA POBLACIÓN EN GENERAL
 IMPARTIR PLÁTICAS DE SENSIBILIZACIÓN EN INTEGRACIÓN SOCIAL DE PERSONAS CON DISCAPACIDAD
 INTEGRAR A PERSONAS CON DISCAPACIDAD A EDUCACIÓN REGULAR
 INTEGRAR A PERSONAS CON DISCAPACIDAD A LA CAPACITACIÓN Y
 INTEGRAR A PERSONAS CON DISCAPACIDAD O FAMILIARES A
 ORIENTAR A PERSONAS CON DISCAPACIDAD
 REALIZAR VISITAS DOMICILIARIAS A PERSONAS CON DISCAPACIDAD
 REALIZAR ACCIONES DE INTEGRACIÓN EDUCATIVA A PERSONAS CON DISCAPACIDAD
 REALIZAR ACCIONES DE INTEGRACIÓN RECREATIVA Y CULTURAL A PERSONAS CON DISCAPACIDAD
 REALIZAR CONVENIOS PARA PERSONAS CON DISCAPACIDAD
 REALIZAR CONVENIOS PARA PERSONAS CON DISCAPACIDAD
 APOYAR CON TRANSPORTE A PERSONAS CON DISCAPACIDAD
 OTORGAR CONSULTAS MÉDICAS DE REHABILITACIÓN A PERSONAS CON DISCAPACIDAD
 OTORGAR CONSULTAS DE TRABAJO SOCIAL A PERSONAS CON DISCAPACIDAD EN CRIS, URIS O U
 DETECCIÓN DE PERSONAS CON DISCAPACIDAD
 REFERIR A PERSONAS CON DISCAPACIDAD A OTRAS ACTIVIDADES INSTITUCIONALES PARA SU AT
 APLICAR TERAPIAS EN PROGRAMA DE ESTIMULACIÓN TEMPRANA A NIÑOS CON DISCAPACIDAD E
 OTORGAR DONATIVOS A PERSONAS CON DISCAPACIDAD
 SOLICITAR LA CANALIZACIÓN DE MENORES SUSCEPTIBLES DE QUE SE LES OTORGUE TERAPIA

VALIDO

ELABORADO POR: Her. Alexis Rodríguez Rodríguez

SECRETARÍA DE DESARROLLO URBANO Y TERRITORIO

MUNICIPIO DE TEOLUYUCAN

2019 - 2021

UBRIS



PBRM-01d FICHA TECNICA DE DISEÑO DE INDICADORES ESTRATEGICOS O DE GESTION 2020

Pilar 1: Social
PILAR DE DESARROLLO / EJE TRANSVERSAL: Desarrollo humano incluyente, sin discriminación y libre de violencia
TEMA DE DESARROLLO: 020608020201 Capacitación a personas con discapacidad
PROGRAMA PRESUPUESTARIO: 020608020102 Orientación e información sobre discapacidad
PROYECTO: 020608020301 Atención especializada, médica y paramédica a personas con discapacidad
 020608020302 Atención terapéutica a personas con discapacidad en su propia superación, promoviendo en la sociedad el respeto a la dignidad y su integración al desarrollo.

OBJETIVO DEL PROGRAMA PRESUPUESTARIO:

DEPENDENCIA GENERAL:
DEPENDENCIA AUXILIAR:

ESTRUCTURA DEL INDICADOR

Numero NA 1.1
NOMBRE DEL INDICADOR: Porcentaje de consultas de carácter diagnóstico
FÓRMULA DEL CÁLCULO: (Consultas médicas de carácter diagnóstico otorgadas / Total de Consultas médicas otorgadas) * 100
INTERPRETACIÓN: La población objetivo solicita el servicio de consulta diagnóstico.

DIMENSIÓN QUE ATIENDE: Eficiencia
FACTOR DE COMPARACIÓN: POA 2019
DESCRIPCIÓN DEL FACTOR DE COMPARACIÓN: Registros administrativos
LINEA BASE: Metas cumplidas

FRECUENCIA DE MEDICIÓN: Mensual
TIPO DE INDICADOR: Gestión

VARIABLES DEL INDICADOR	UNIDAD DE MEDIDA	CALENDARIZACIÓN TRIMESTRAL				META ANUAL
		TRIM 1	TRIM 2	TRIM 3	TRIM 4	
Consultas médicas de carácter diagnóstico otorgadas	Consulta	290.00	320.00	330.00	260.00	1,200.00
Total de Consultas médicas otorgadas	Consulta	290.00	320.00	330.00	260.00	1,200.00
RESULTADO ESPERADO		100.00	100.00	100.00	100.00	100.00

DESCRIPCIÓN DE LA META ANUAL: La población objetivo solicita el servicio de consulta diagnóstico.
MEDIOS DE VERIFICACIÓN: Registros administrativos

ELABORÓ

 Ricardo Pinedo Hernández
 FECHA DE ELABORACIÓN: 17/06/2020



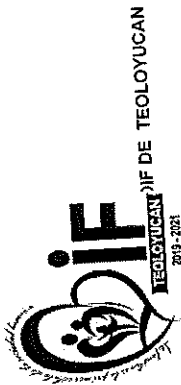

Sistema de Coordinación Hacendaria del Estado de México con sus Municipios
Manual para la Planeación, Programación y Presupuestación Municipal del Ejercicio Anual 2020
 Presupuesto Basado en Resultados Municipal

PRM-01d FICHA TECNICA DE DISEÑO DE INDICADORES ESTRATEGICOS O DE GESTION 2020

Pilar 1: Social
 Desarrollo humano incluyente, sin discriminación y libre de violencia
 020608020201 Atención a personas con discapacidad Capacitación a personas con discapacidad
 020608020102 Orientación e información sobre discapacidad Atención terapéutica a personas con discapacidad
 020608020301 Atención especializada, médica y paramédica a personas con discapacidad Atención de la población en general y las personas con discapacidad en su propia superación, promoviendo en la sociedad el respeto a la dignidad y su integración al desarrollo.

OBJETIVO DEL PROGRAMA PRESUPUESTARIO:

800 DIRECCIÓN GENERAL
 314 Área de Asistencia a Discapacitados

ESTRUCTURA DEL INDICADOR

<p>Numero NA 1.1 NOMBRE DEL INDICADOR: FÓRMULA DEL CÁLCULO: INTERPRETACIÓN: DIMENSIÓN QUE ATIENDE: FACTOR DE COMPARACIÓN: DESCRIPCIÓN DEL FACTOR DE COMPARACIÓN: LINEA BASE METAS DE ACTIVIDADES RELACIONADAS Y AVANCE</p>	<p>Porcentaje de consultas de carácter diagnóstico (Consultas médicas de carácter diagnóstico otorgadas/Total de Consultas médicas otorgadas)*100 La población objetivo solicita el servicio de consulta diagnóstico. Eficiencia POA 2019 Registros administrativos Metas cumplidas IMPARTIR PLÁTICAS DE PREVENCIÓN DE LA DISCAPACIDAD EN ORIENTAR E INFORMAR SOBRE LA PREVENCIÓN DE LA ELABORAR MATERIAL DE DIFUSIÓN DE LOS PROGRAMAS DE INTEGRAR A PERSONAS CON DISCAPACIDAD A EDUCACIÓN ESPECIAL INTEGRAR LABORALMENTE A PERSONAS CON DISCAPACIDAD INTEGRAR A PERSONAS CON DISCAPACIDAD A LAS ACTIVIDADES DETECTAR A PERSONAS CON DISCAPACIDAD CANALIZAR O REFERIR A PERSONAS CON DISCAPACIDAD OTORGAR PLÁTICAS SOBRE REHABILITACIÓN A PERSONAS CON DISCAPACIDAD Y A SUS FAMILIA REALIZAR ACCIONES DE INTEGRACIÓN LABORAL A PERSONAS CON DISCAPACIDAD REALIZAR ACCIONES DE INTEGRACIÓN DEPORTIVO A PERSONAS CON DISCAPACIDAD REALIZAR DONATIVOS PARA PERSONAS CON DISCAPACIDAD ELABORAR MATERIAL DE DIFUSIÓN DEL PROGRAMA RBC OTORGAR CONSULTAS DE PSICOLOGÍA A PERSONAS CON DISCAPACIDAD Y A SUS FAMILIA OTORGAR PLÁTICAS SOBRE REHABILITACIÓN A PERSONAS CON DISCAPACIDAD OTORGAR ALTA A PERSONAS CON DISCAPACIDAD APLICAR TERAPIAS FÍSICAS A PERSONAS CON DISCAPACIDAD APLICAR TERAPIAS DE LENGUAJE A PERSONAS CON DISCAPACIDAD EN LOS NIVELES DE DIFEM INTEGRAR EXPEDIENTES PARA LA DONACIÓN DE ÓRGANOS FUNCIONALES A TRABAJADORES DE DIFEM</p>	<p>FRECUENCIA DE MEDICIÓN: TIPO DE INDICADOR:</p> <p>Mensual Gestión</p>
--	--	--

IMPARTIR TALLERES DE PREVENCIÓN DE LA DISCAPACIDAD EN
 DETECTAR FACTORES DE RIESGO QUE CAUSEN DISCAPACIDAD EN LA POBLACIÓN EN GENERAL
 IMPARTIR PLÁTICAS DE SENSIBILIZACIÓN EN INTEGRACIÓN SOCIAL DE PERSONAS CON DISCAPACIDAD
 INTEGRAR A PERSONAS CON DISCAPACIDAD A EDUCACIÓN REGULAR
 INTEGRAR A PERSONAS CON DISCAPACIDAD A LA CAPACITACIÓN Y
 INTEGRAR A PERSONAS CON DISCAPACIDAD O FAMILIARES A
 ORIENTAR A PERSONAS CON DISCAPACIDAD
 REALIZAR VISITAS DOMICILIARIAS A PERSONAS CON DISCAPACIDAD
 REALIZAR ACCIONES DE INTEGRACIÓN EDUCATIVA A PERSONAS CON DISCAPACIDAD
 REALIZAR ACCIONES DE INTEGRACIÓN RECREATIVA Y CULTURAL A PERSONAS CON DISCAPACIDAD
 REALIZAR CONVENIOS PARA PERSONAS CON DISCAPACIDAD
 APOYAR CON TRANSPORTE A PERSONAS CON DISCAPACIDAD
 OTORGAR CONSULTAS MÉDICAS DE REHABILITACIÓN A PERSONAS CON DISCAPACIDAD EN CRISIS O U
 OTORGAR CONSULTAS DE TRABAJO SOCIAL A PERSONAS CON DISCAPACIDAD EN CRISIS O U
 DETECTAR A PERSONAS CON DISCAPACIDAD
 REFERIR A PERSONAS CON DISCAPACIDAD A OTRAS ACTIVIDADES INSTITUCIONALES PARA SU AT
 REFERIR A PERSONAS CON DISCAPACIDAD A PROGRAMAS DE ESTIMULACIÓN TEMPRANA A NIÑOS CON DISCAPACIDAD E
 APLICAR TERAPIAS EN PROGRAMA DE ESTIMULACIÓN TEMPRANA A NIÑOS CON DISCAPACIDAD
 OTORGAR DONATIVOS A PERSONAS CON DISCAPACIDAD
 SOLICITAR LA CANALIZACIÓN DE MENORES SUSCEPTIBLES DE QUE SE LES OTORGUEN TERAPIA

ELABORÓ
 RICARDO PINO HERNÁNDEZ

VALIDO

FECHA DE ELABORACIÓN: 28/02/2020 Hoja: 123 de 206

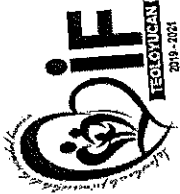

PBRM-01d FICHA TECNICA DE DISEÑO DE INDICADORES ESTRATEGICOS O DE GESTION 2020

Pilar 1: Social

PILAR DE DESARROLLO / EJE TRANSVERSAL: Desarrollo humano incluyente, sin discriminación y libre de violencia

TEMA DE DESARROLLO: 020608020201 Capacitación a personas con discapacidad
 020608020302 Atención terapéutica a personas con discapacidad

PROGRAMA PRESUPUESTARIO: 020608020102 Orientación e información sobre discapacidad

PROYECTO: 020608020301 Atención especializada, médica y paramédica a personas con discapacidad

OBJETIVO DEL PROGRAMA PRESUPUESTARIO: Integra los proyectos orientados a fortalecer la prevención, rehabilitación e integración social, con la participación de la población en general y las personas con discapacidad en su propia superación, promoviendo en la sociedad el respeto a la dignidad y su integración al desarrollo.

DEPENDENCIA GENERAL: 500 DIRECCIÓN GENERAL

DEPENDENCIA AUXILIAR: 314 Área de Asistencia a Discapacitados

ESTRUCTURA DEL INDICADOR

Numero: NA 1.2

NOMBRE DEL INDICADOR: Porcentaje en el otorgamiento de terapias de rehabilitación (Terapias de rehabilitación otorgadas/Terapia de rehabilitación programadas)*100

FÓRMULA DEL CÁLCULO: La población objetivo asiste en tiempo y forma al servicio de terapias de rehabilitación.

INTERPRETACIÓN: Eficiencia

DIMENSIÓN QUE ATIENDE: POA 2019

FACTOR DE COMPARACIÓN: Registros administrativos

DESCRIPCIÓN DEL FACTOR DE COMPARACIÓN: Metas alcanzadas

LÍNEA BASE:

FRECUENCIA DE MEDICIÓN: Mensual

TIPO DE INDICADOR: Gestión

CALENDARIZACIÓN TRIMESTRAL

VARIABLES DEL INDICADOR	UNIDAD DE MEDIDA	TIPO DE OPERACION				META ANUAL
		TRIM 1	TRIM 2	TRIM 3	TRIM 4	
Terapias de rehabilitación otorgadas	Terapias	3,785.00	4,450.00	3,650.00	3,225.00	15,110.00
Terapia de rehabilitación programadas	Terapias	3,785.00	4,450.00	3,650.00	3,225.00	15,110.00
RESULTADO ESPERADO		100.00	100.00	100.00	100.00	100.00

DESCRIPCIÓN DE LA META ANUAL: La población objetivo asiste en tiempo y forma al servicio de terapias de rehabilitación.

MEDIOS DE VERIFICACIÓN: Registros administrativos

ELABORÓ

Ricardo Pinedo Hernández

VALIDADO

Ricardo Pinedo Hernández

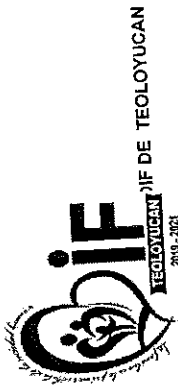

Presupuesto Basado en Resultados Municipal

PBRM-01d FICHA TECNICA DE DISEÑO DE INDICADORES ESTRATEGICOS O DE GESTION 2020

PILAR DE DESARROLLO / EJE TRANSVERSAL:

TEMA DE DESARROLLO:

PROGRAMA PRESUPUESTARIO:

PROYECTO:

OBJETIVO DEL PROGRAMA PRESUPUESTARIO:

DEPENDENCIA GENERAL:
DEPENDENCIA AUXILIAR:

Numero

NOMBRE DEL INDICADOR:

FÓRMULA DEL CÁLCULO:

INTERPRETACIÓN:

DIMENSIÓN QUE ATIENDE:

FACTOR DE COMPARACIÓN:

DESCRIPCIÓN DEL FACTOR DE COMPARACIÓN:

LINEA BASE

METAS DE ACTIVIDADES RELACIONADAS Y AVANCE

Pilar 1: Social

Desarrollo humano incluyente, sin discriminación y libre de violencia

02060802 Atención a personas con discapacidad

020608020102 Orientación e información sobre discapacidad

020608020301 Atención especializada, médica y paramédica a personas con discapacidad

Integra los proyectos orientados a fortalecer la prevención, rehabilitación e integración social, con la participación de la población en general y las personas con discapacidad en su propia superación, promoviendo en la sociedad el respeto a la dignidad y su integración al desarrollo.

B00 DIRECCIÓN GENERAL

314 Área de Asistencia a Discapacitados

ESTRUCTURA DEL INDICADOR

Porcentaje en el otorgamiento de terapias de rehabilitación

(Terapias de rehabilitación otorgadas/Terapia de rehabilitación programadas)*100

La población objetivo asiste en tiempo y forma al servicio de terapias de rehabilitación.

Eficiencia

POA 2019

Registros administrativos

Metas alcanzadas

IMPARTIR PLÁTICAS DE PREVENCIÓN DE LA DISCAPACIDAD EN

ORIENTAR E INFORMAR SOBRE LA PREVENCIÓN DE LA

ELABORAR MATERIAL DE DIFUSIÓN DE LOS PROGRAMAS DE

INTEGRAR A PERSONAS CON DISCAPACIDAD A EDUCACIÓN ESPECIAL

INTEGRAR LABORALMENTE A PERSONAS CON DISCAPACIDAD

INTEGRAR A PERSONAS CON DISCAPACIDAD A LAS ACTIVIDADES

DETECTAR A PERSONAS CON DISCAPACIDAD

CANALIZAR O REFERIR A PERSONAS CON DISCAPACIDAD

OTORGAR PLÁTICAS SOBRE REHABILITACIÓN A PERSONAS CON DISCAPACIDAD Y A SUS FAMILIA

REALIZAR ACCIONES DE INTEGRACIÓN DEPORTIVO A PERSONAS CON DISCAPACIDAD

REALIZAR DONATIVOS PARA PERSONAS CON DISCAPACIDAD

ELABORAR MATERIAL DE DIFUSIÓN DEL PROGRAMA RBC

OTORGAR CONSULTAS DE PSICOLOGÍA A PERSONAS CON DISCAPACIDAD EN CRIS, URIS, UBRIS.

OTORGAR PLÁTICAS SOBRE REHABILITACIÓN A PERSONAS CON DISCAPACIDAD Y A SUS FAMILIA

OTORGAR ALTA A PERSONAS CON DISCAPACIDAD

APLICAR TERAPIAS FÍSICAS A PERSONAS CON DISCAPACIDAD EN CRIS, URIS O UBRIS

APLICAR TERAPIAS DE LENGUAJE A PERSONAS CON DISCAPACIDAD EN CRIS, URIS O UBRIS

INTEGRAR EXPEDIENTES PARA LA DONACIÓN DE AYUDAS ECONÓMICAS A TRAVÉS DE POLICIALES A PERSONAS CON DISCAPACIDAD

020608020201 Capacitación a personas con discapacidad

020608020302 Atención terapéutica a personas con discapacidad

Atención especializada, médica y paramédica a personas con discapacidad en su propia superación, promoviendo en la sociedad el respeto a la dignidad y su integración al desarrollo.

FRECUENCIA DE MEDICIÓN:

TIPO DE INDICADOR:

Mensual

Gestión

- IMPARTIR TALLERES DE PREVENCIÓN DE LA DISCAPACIDAD EN
- DETECTAR FACTORES DE RIESGO QUE CAUSEN DISCAPACIDAD EN LA POBLACIÓN EN GENERAL
- IMPARTIR PLÁTICAS DE SENSIBILIZACIÓN EN INTEGRACIÓN SOCIAL DE PERSONAS CON DISCAPACIDAD
- INTEGRAR A PERSONAS CON DISCAPACIDAD A EDUCACIÓN REGULAR
- INTEGRAR A PERSONAS CON DISCAPACIDAD O FAMILIARES A
- INTEGRAR A PERSONAS CON DISCAPACIDAD
- ORIENTAR A PERSONAS CON DISCAPACIDAD
- REALIZAR VISITAS DOMICILIARIAS A PERSONAS CON DISCAPACIDAD
- REALIZAR ACCIONES DE INTEGRACIÓN EDUCATIVA A PERSONAS CON DISCAPACIDAD
- REALIZAR ACCIONES DE INTEGRACIÓN RECREATIVA Y CULTURAL A PERSONAS CON DISCAPACIDAD
- REALIZAR CONVENIOS PARA PERSONAS CON DISCAPACIDAD
- APOYAR CON TRANSPORTE A PERSONAS CON DISCAPACIDAD
- OTORGAR CONSULTAS MÉDICAS DE REHABILITACIÓN A PERSONAS CON DISCAPACIDAD
- OTORGAR CONSULTAS DE TRABAJO SOCIAL A PERSONAS CON DISCAPACIDAD EN CRIS, URIS O U
- DETECTAR A PERSONAS CON DISCAPACIDAD
- REFERIR A PERSONAS CON DISCAPACIDAD A OTRAS ACTIVIDADES INSTITUCIONALES PARA SU AT
- APLICAR TERAPIAS EN PROGRAMA DE ESTIMULACIÓN TEMPRANA A NIÑOS CON DISCAPACIDAD
- OTORGAR DONATIVOS A PERSONAS CON DISCAPACIDAD
- SOLICITAR LA CANALIZACIÓN DE MENORES SUSCEPTIBLES DE QUE SE LES OTORGUEN TERAPIA

ELABORÓ

Alan Alexis Rodríguez Rodríguez

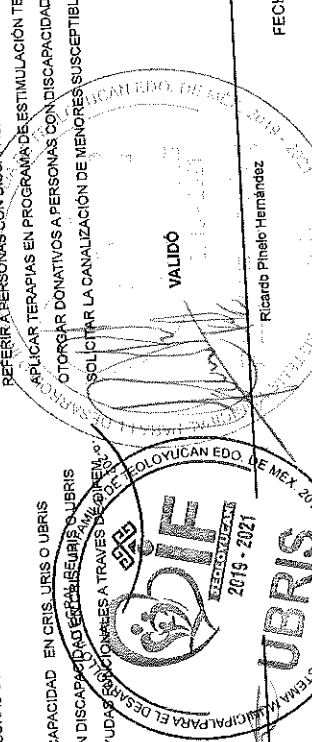

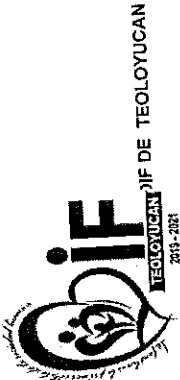

Presupuesto Basado en Resultados Municipal

PRM-01d FICHA TECNICA DE DISEÑO DE INDICADORES ESTRATEGICOS O DE GESTION 2020

PILAR DE DESARROLLO / EJE TRANSVERSAL: Pilar 1: Social
 Desarrollo humano incluyente, sin discriminación y libre de violencia

TEMA DE DESARROLLO: 02060802 Atención a personas con discapacidad
 0206080201 Capacitación a personas con discapacidad

PROGRAMA PRESUPUESTARIO: 0206080201D2 Orientación e información sobre discapacidad
 020608020302 Atención terapéutica a personas con discapacidad

PROYECTO: 020608020301 Atención especializada, médica y paramédica a personas con discapacidad
 Integra los proyectos orientados a fortalecer la prevención, rehabilitación e integración social, con la participación de la población en general y las personas con discapacidad en su propia superación, promoviendo en la sociedad el respeto a la dignidad y su integración al desarrollo.

OBJETIVO DEL PROGRAMA PRESUPUESTARIO: 800 DIRECCIÓN GENERAL
 314 Área de Asistencia a Discapacitados

DEPENDENCIA GENERAL:
DEPENDENCIA AUXILIAR:

ESTRUCTURA DEL INDICADOR

Numero: NA 2.1
NOMBRE DEL INDICADOR: Porcentaje de apoyos funcionales otorgados
FORMULA DEL CÁLCULO: (Total de apoyos funcionales otorgados a la población con discapacidad / Total de apoyos funcionales gestionados) * 100
INTERPRETACIÓN: Las autoridades municipales reciben respuestas favorables a las gestiones realizadas.

DIMENSIÓN QUE ATIENDE: Eficiencia
FACTOR DE COMPARACIÓN: POA 2019
DESCRIPCIÓN DEL FACTOR DE COMPARACIÓN: Registros administrativos
LINEA BASE: Metas alcanzadas

FRECUENCIA DE MEDICIÓN: Mensual
TIPO DE INDICADOR: Gestión

CALENDARIZACIÓN TRIMESTRAL

VARIABLES DEL INDICADOR	UNIDAD DE MEDIDA	TIPO DE OPERACION	TRIM 1	TRIM 2	TRIM 3	TRIM 4	META ANUAL
Total de apoyos funcionales otorgados a la población con discapacidad	Apoyos	Sumable	2.00	3.00	3.00	2.00	10.00
Total de apoyos funcionales gestionados	Apoyos	Sumable	2.00	3.00	3.00	2.00	10.00
RESULTADO ESPERADO			100.00	100.00	100.00	100.00	100.00

DESCRIPCIÓN DE LA META ANUAL: Las autoridades municipales reciben respuestas favorables a las gestiones realizadas.
MEDIOS DE VERIFICACIÓN: Registros administrativos

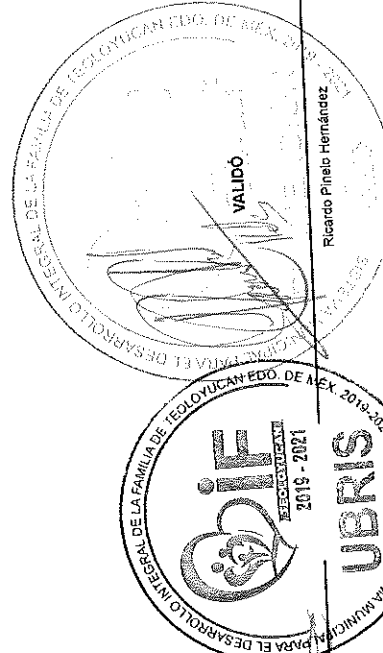

ELABORÓ

Alan Alexis Rodríguez Rodríguez

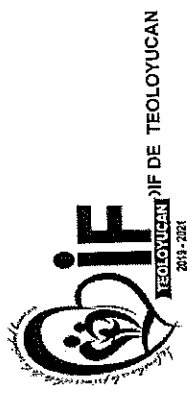

MUNICIPIO DE TEOLOYUCAN
2019-2021

PBRM-01d FICHA TÉCNICA DE DISEÑO DE INDICADORES ESTRATEGICOS O DE GESTION 2020

PILAR DE DESARROLLO / EJE TRANSVERSAL: Pilar 1: Social
Desarrollo humano incluyente, sin discriminación y libre de violencia

TEMA DE DESARROLLO: 02060802 Atención a personas con discapacidad
0206080201 Capacitación a personas con discapacidad

PROGRAMA PRESUPUESTARIO: 02060802102 Orientación e información sobre discapacidad
020608020301 Atención especializada, médica y paramédica a personas con discapacidad

PROYECTO: 020608020302 Atención terapéutica a personas con discapacidad

OBJETIVO DEL PROGRAMA PRESUPUESTARIO: Integre los proyectos orientados a fortalecer la prevención, rehabilitación e integración social, con la participación de la población en general y las personas con discapacidad en su propia superación, promoviendo en la sociedad el respeto a la dignidad y su integración al desarrollo.

DEPENDENCIA GENERAL: B00 DIRECCIÓN GENERAL

DEPENDENCIA AUXILIAR: 314 Área de Asistencia a Discapacitados

ESTRUCTURA DEL INDICADOR

Porcentaje de apoyos funcionales otorgados
(Total de apoyos funcionales otorgados a la población con discapacidad / Total de apoyos funcionales gestionados) * 100

INTERPRETACIÓN: Las autoridades municipales reciben respuestas favorables a las gestiones realizadas.

DIMENSIÓN QUE ATIENDE: Eficiencia

FACTOR DE COMPARACIÓN: POA 2019

DESCRIPCIÓN DEL FACTOR DE COMPARACIÓN: Registros administrativos

LÍNEA BASE: Metas alcanzadas

METAS DE ACTIVIDADES RELACIONADAS Y AVANCE:

INDICADOR	FRECUENCIA DE MEDICIÓN:	TIPO DE INDICADOR:
IMPARTIR TALLERES DE PREVENCIÓN DE LA DISCAPACIDAD EN DETECTAR FACTORES DE RIESGO QUE CAUSEN DISCAPACIDAD EN LA POBLACIÓN EN GENERAL IMPARTIR PLÁTICAS DE SENSIBILIZACIÓN EN INTEGRACIÓN SOCIAL DE PERSONAS CON DISCAPA INTEGRAR A PERSONAS CON DISCAPACIDAD A EDUCACIÓN REGULAR INTEGRAR A PERSONAS CON DISCAPACIDAD A LA CAPACITACIÓN Y INTEGRAR A PERSONAS CON DISCAPACIDAD O FAMILIARES A ORIENTAR A PERSONAS CON DISCAPACIDAD REALIZAR VISITAS DOMICILIARIAS A PERSONAS CON DISCAPACIDAD REALIZAR ACCIONES DE INTEGRACIÓN EDUCATIVA A PERSONAS CON DISCAPACIDAD REALIZAR ACCIONES DE INTEGRACIÓN RECREATIVA Y CULTURAL A PERSONAS CON DISCAPACIDAD. REALIZAR CONVENIOS PARA PERSONAS CON DISCAPACIDAD APOYAR CON TRANSPORTE A PERSONAS CON DISCAPACIDAD OTORGAR CONSULTAS MEDICAS DE REHABILITACIÓN A PERSONAS CON DISCAPACIDAD OTORGAR CONSULTAS DE TRABAJO SOCIAL A PERSONAS CON DISCAPACIDAD EN CRIS, URIS O U DETECTAR ADE PERSONAS CON DISCAPACIDAD REFERIR A PERSONAS CON DISCAPACIDAD A OTRAS ACTIVIDADES INSTITUCIONALES PARA SU AT APLICAR TERAPIAS EN PROGRAMA DE ESTIMULACIÓN TEMPRANA A NIÑOS CON DISCAPACIDAD E OTORGAR DONATIVOS A PERSONAS CON DISCAPACIDAD SOLICITAR LA CANALIZACIÓN DE MENORES SUSCEPTIBLES DE QUE SE LES OTORGUEN TERAPIA	Mensual Gestión	
IMPARTIR PLÁTICAS DE PREVENCIÓN DE LA DISCAPACIDAD EN ORIENTAR E INFORMAR SOBRE LA PREVENCIÓN DE LA ELABORAR MATERIAL DE DIFUSIÓN DE LOS PROGRAMAS DE INTEGRAR A PERSONAS CON DISCAPACIDAD A EDUCACIÓN ESPECIAL INTEGRAR LABORALMENTE A PERSONAS CON DISCAPACIDAD INTEGRAR A PERSONAS CON DISCAPACIDAD A LAS ACTIVIDADES DETECTAR A PERSONAS CON DISCAPACIDAD CANALIZAR O REFERIR A PERSONAS CON DISCAPACIDAD OTORGAR PLÁTICAS SOBRE REHABILITACIÓN A PERSONAS CON DISCAPACIDAD Y A SUS FAMILIA REALIZAR ACCIONES DE INTEGRACIÓN LABORAL A PERSONAS CON DISCAPACIDAD REALIZAR ACCIONES DE INTEGRACIÓN DEPORTIVO A PERSONAS CON DISCAPACIDAD REALIZAR DONATIVOS PARA PERSONAS CON DISCAPACIDAD ELABORAR MATERIAL DE DIFUSIÓN DEL PROGRAMA RBC OTORGAR CONSULTAS DE PSICOLOGÍA A PERSONAS CON DISCAPACIDAD EN CRIS, URIS, UBRIS. OTORGAR PLÁTICAS SOBRE REHABILITACIÓN A PERSONAS CON DISCAPACIDAD Y A SUS FAMILIA OTORGAR ALTA A PERSONAS CON DISCAPACIDAD APLICAR TERAPIAS FÍSICAS, A PERSONAS CON DISCAPACIDAD EN CRIS, URIS O UBRIS APLICAR TERAPIAS DE LENGUAJE A PERSONAS CON DISCAPACIDAD EN CRIS, URIS O UBRIS INTEGRAR EXPEDIENTES PARA LA DONACIÓN DE AYUDAS TÉCNICAS A TRAVÉS DE DIFEM		

ELABORÓ: Alan-Alexis Rodríguez Rodríguez

VALIDÓ: Ricardo Pinedo Hernández

FECHA DE ELABORACIÓN: 26/02/2020

HOJA: 127 DE 205

TIPO DE FICHA: OSFEM

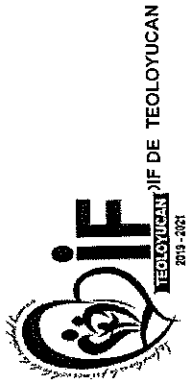

Sistema de Coordinación Hacendaria del Estado de México con sus Municipios
Manual para la Planeación, Programación y Presupuestación Municipal del Ejercicio Anual 2020
 Presupuesto Basado en Resultados Municipal

PBRM-01d FICHA TECNICA DE DISEÑO DE INDICADORES ESTRATEGICOS O DE GESTION 2020

PILAR DE DESARROLLO / EJE TRANSVERSAL: Pilar 1: Social
TEMA DE DESARROLLO: Desarrollo humano incluyente, sin discriminación y libre de violencia
PROGRAMA PRESUPUESTARIO: 020608020201 Capacitación a personas con discapacidad
PROYECTO: 020608020302 Atención terapéutica a personas con discapacidad

OBJETIVO DEL PROGRAMA PRESUPUESTARIO: Integra los proyectos orientados a fortalecer la prevención, rehabilitación e integración social, con la participación de la población en general y las personas con discapacidad en su propia superación, promoviendo en la sociedad el respeto a la dignidad y su integración al desarrollo.

DEPENDENCIA GENERAL: B00 DIRECCIÓN GENERAL
DEPENDENCIA AUXILIAR: 314 Área de Asistencia a Discapacitados

ESTRUCTURA DEL INDICADOR

Numero NA 2.2
NOMBRE DEL INDICADOR: Porcentaje de gestión de empleo a personas con discapacidad
FÓRMULA DEL CÁLCULO: (Personas con discapacidad a las que se les gestionó un empleo/Total de personas con discapacidad que solicitan empleo)*100
INTERPRETACIÓN: La población municipal demandada a la autoridad municipal empleos para personas con discapacidad

DIMENSIÓN QUE ATIENDE: Eficiencia
FACTOR DE COMPARACIÓN: POA 2019
DESCRIPCIÓN DEL FACTOR DE COMPARACIÓN: Registros administrativos
LINEA BASE: Metas cumplidas

FRECUENCIA DE MEDICIÓN: Mensual
TIPO DE INDICADOR: Gestión

CALENDARIZACIÓN TRIMESTRAL

VARIABLES DEL INDICADOR	UNIDAD DE MEDIDA	TIPO DE OPERACION	TRIM 1	TRIM 2	TRIM 3	TRIM 4	META ANUAL
Personas con discapacidad a las que se les gestionó un empleo	Persona	Sumable	0.00	0.00	1.00	0.00	1.00
Total de personas con discapacidad que solicitan empleo	Persona	Sumable	0.00	0.00	2.00	0.00	2.00
		RESULTADO ESPERADO	0.00	0.00	50.00	0.00	50.00

DESCRIPCIÓN DE LA META ANUAL: Gestionar empleos para personas con discapacidad
MEDIOS DE VERIFICACIÓN: Registros administrativos

ELABORÓ
 Alan Alexis Rodríguez Rodríguez

VALIDO
 Ricardo Pinalto Hernández



PBRM-01d FICHA TECNICA DE DISEÑO DE INDICADORES ESTRATEGICOS O DE GESTION 2020

PILAR DE DESARROLLO / EJE TRANSVERSAL: Pilar 1: Social
 Desarrollo humano incluyente, sin discriminación y libre de violencia

TEMA DE DESARROLLO: 020608020201 Capacitación a personas con discapacidad
 020608020302 Atención terapéutica a personas con discapacidad

PROGRAMA PRESUPUESTARIO: 020608020102 Orientación e información sobre discapacidad
 020608020301 Atención especializada, médica y paramédica a personas con discapacidad

PROYECTO: Integra los proyectos orientados a fortalecer la prevención, rehabilitación e integración social, con la participación de la población en general y las personas con discapacidad en su propia superación, promoviendo en la sociedad el respeto a la dignidad y su integración al desarrollo.

OBJETIVO DEL PROGRAMA PRESUPUESTARIO: B00 DIRECCIÓN GENERAL
 314 Área de Asistencia a Discapacitados

DEPENDENCIA GENERAL: ESTRUCTURA DEL INDICADOR

DEPENDENCIA AUXILIAR:

Numero NA 2.2

NOMBRE DEL INDICADOR: Porcentaje de gestión de empleo a personas con discapacidad

FÓRMULA DEL CÁLCULO: (Personas con discapacidad a las que se les gestionó un empleo/Total de personas con discapacidad que solicitan empleo)*100

INTERPRETACIÓN: La población municipal demandada a la autoridad municipal empleos para personas con discapacidad

DIMENSIÓN QUE ATIENDE: Eficiencia

FACTOR DE COMPARACIÓN: POA 2019

DESCRIPCIÓN DEL FACTOR DE COMPARACIÓN: Registros administrativos

LÍNEA BASE: Metas cumplidas

METAS DE ACTIVIDADES RELACIONADAS Y AVANCE:

<p>FRECUENCIA DE MEDICIÓN: Mensual</p> <p>TIPO DE INDICADOR: Gestión</p>	<p>IMPARTIR TALLERES DE PREVENCIÓN DE LA DISCAPACIDAD EN DETECTAR FACTORES DE RIESGO QUE CAUSEN DISCAPACIDAD EN LA POBLACIÓN EN GENERAL IMPARTIR PLÁTICAS DE SENSIBILIZACIÓN EN INTEGRACIÓN SOCIAL DE PERSONAS CON DISCAPA INTEGRAR A PERSONAS CON DISCAPACIDAD A EDUCACIÓN REGULAR INTEGRAR A PERSONAS CON DISCAPACIDAD A LA CAPACITACION Y INTEGRAR A PERSONAS CON DISCAPACIDAD O FAMILIARES A ORIENTAR A PERSONAS CON DISCAPACIDAD REALIZAR VISITAS DOMICILIARIAS A PERSONAS CON DISCAPACIDAD RELIZAR ACCIONES INTEGRACIÓN EDUCATIVA A PERSONAS CON DISCAPACIDAD REALIZAR ACCIONES DE INTEGRACIÓN RECREATIVA Y CULTURAL A PERSONAS CON DISCAPACID. REALIZAR CONVENIOS PARA PERSONAS CON DISCAPACIDAD APOYAR CON TRANSPORTE A PERSONAS CON DISCAPACIDAD OTORGAR CONSULTAS MÉDICAS DE REHABILITACIÓN A PERSONAS CON DISCAPACIDAD OTORGAR CONSULTAS DE TRABAJO SOCIAL A PERSONAS CON DISCAPACIDAD EN CRISIS O U DETECCIÓN DE PERSONAS CON DISCAPACIDAD REFERIR A PERSONAS CON DISCAPACIDAD A OTRAS ACTIVIDADES INSTITUCIONALES PARA SU AT APLICAR TERAPIAS EN PROGRAMA DE ESTIMULACIÓN TEMPRANA A NIÑOS CON DISCAPACIDAD E OTORGAR DONATIVOS A PERSONAS CON DISCAPACIDAD SOLICITAR LA CANALIZACIÓN DE MENORES SUSCEPTIBLES DE QUE SE LES OTORGUEN TERAPIA</p>
--	---

ELABORÓ Alan Alexis Rodríguez Rodríguez

VALIDÓ Ricardo Pinedo Hernández



Sistema de Coordinación Hacendaria del Estado de México con sus Municipios
Manual para la Planeación, Programación y Presupuestación Municipal del Ejercicio Anual 2020

Presupuesto Basado en Resultados Municipal

PBRM-01d FICHA TECNICA DE DISEÑO DE INDICADORES ESTRATEGICOS O DE GESTION 2020

PILAR DE DESARROLLO / EJE TRANSVERSAL: Pilar 1: Social
TEMA DE DESARROLLO: Desarrollo humano incluyente, sin discriminación y libre de violencia
PROGRAMA PRESUPUESTARIO: 02060802 Atención a personas con discapacidad
PROYECTO: 020608020102 Orientación e información sobre discapacidad
 020608020301 Atención especializada, médica y paramédica a personas con discapacidad
 020608020302 Atención terapéutica a personas con discapacidad

OBJETIVO DEL PROGRAMA PRESUPUESTARIO: Integra los proyectos orientados a fortalecer la prevención, rehabilitación e integración social, con la participación de la población en general y las personas con discapacidad en su propia superación, promoviendo en la sociedad el respeto a la dignidad y su integración al desarrollo.

DEPENDENCIA GENERAL: B00 DIRECCIÓN GENERAL
DEPENDENCIA AUXILIAR: 314 Área de Asistencia a Discapacitados

Numero NA: 2.3
NOMBRE DEL INDICADOR: Porcentaje de gestión de espacios de educación para las personas con discapacidad
FÓRMULA DEL CÁLCULO: (Personas con discapacidad incorporadas a educación especial o regular/Personas con discapacidad que solicitan su incorporación a educación especial o regular)*100
INTERPRETACIÓN: La población municipal demanda a la autoridad la incorporación de personas con discapacidad a la educación especial o regular.
DIMENSIÓN QUE ATIENDE: Eficiencia
FACTOR DE COMPARACIÓN: PCA 2019
DESCRIPCIÓN DEL FACTOR DE COMPARACIÓN: Registros Administrativos
LINEA BASE: Metas cumplidas

FRECUENCIA DE MEDICIÓN: Mensual
TIPO DE INDICADOR: Gestión

CALENDARIZACIÓN TRIMESTRAL

VARIABLES DEL INDICADOR	UNIDAD DE MEDIDA	TIPO DE OPERACION	TRIM 1	TRIM 2	TRIM 3	TRIM 4	META ANUAL
Personas con discapacidad incorporadas a educación especial o regular	Persona	Sumable	0,00	0,00	3,00	0,00	3,00
Personas con discapacidad que solicitan su incorporación a educación especial o regular	Persona	Sumable	0,00	0,00	3,00	0,00	3,00
RESULTADO ESPERADO			0,00	0,00	100,00	0,00	100,00

DESCRIPCIÓN DE LA META ANUAL: Incorporación de personas con discapacidad a la educación especial o regular.
MEDIOS DE VERIFICACIÓN: Registros administrativos

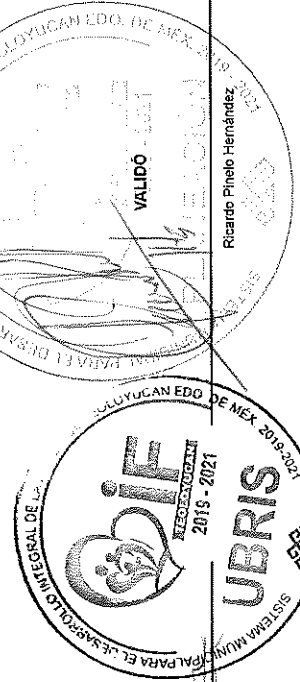

ELABORÓ

Alan Alexis Rodríguez Rodríguez

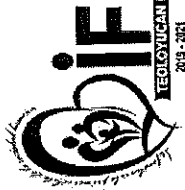

SISTEMA MUNICIPAL PARA EL DESARROLLO INTEGRAL DE TEOLOYUCAN
2019 - 2021

Sistema de Coordinación Hacendaria del Estado de México con sus Municipios
Manual para la Planeación, Programación y Presupuestación Municipal del Ejercicio Anual 2020
Presupuesto Basado en Resultados Municipal

PRM-01d FICHA TECNICA DE DISEÑO DE INDICADORES ESTRATEGICOS O DE GESTION 2020

PILAR DE DESARROLLO / EJE TRANSVERSAL: Pilar 1: Social
Desarrollo humano incluyente, sin discriminación y libre de violencia

TEMA DE DESARROLLO: 02060802 Atención a personas con discapacidad

PROGRAMA PRESUPUESTARIO: 0206080201 Capacitación a personas con discapacidad

PROYECTO: 020608020302 Atención terapéutica a personas con discapacidad

OBJETIVO DEL PROGRAMA PRESUPUESTARIO: Integra los proyectos orientados a fortalecer la prevención, rehabilitación e integración social, con la participación de la población en general y las personas con discapacidad en su propia superación, promoviendo en la sociedad el respeto a la dignidad y su integración al desarrollo.

DEPENDENCIA GENERAL: B00 DIRECCION GENERAL

DEPENDENCIA AUXILIAR: 314 Área de Asistencia a Discapacitados

Numero: NA 2.3

NOMBRE DEL INDICADOR: Porcentaje de gestión de espacios de educación para las personas con discapacidad

FÓRMULA DEL CÁLCULO: (Personas con discapacidad incorporadas a educación especial o regular/Personas con discapacidad que solicitan su incorporación a educación especial o regular)*100

INTERPRETACIÓN: La población municipal demandada a la autoridad la incorporación de personas con discapacidad a la educación especial o regular.

DIMENSIÓN QUE ATIENDE: Eficiencia

FACTOR DE COMPARACIÓN: POA 2019

DESCRIPCIÓN DEL FACTOR DE COMPARACIÓN: Registros Administrativos

LINEA BASE: Metas cumplidas

METAS DE ACTIVIDADES RELACIONADAS Y AVANCE

ESTRUCTURA DEL INDICADOR

- IMPARTIR PLÁTICAS DE PREVENCIÓN DE LA DISCAPACIDAD EN ORIENTAR E INFORMAR SOBRE LA PREVENCIÓN DE LA DISCAPACIDAD
- ELABORAR MATERIAL DE DIFUSIÓN DE LOS PROGRAMAS DE OTORGAR A PERSONAS CON DISCAPACIDAD A EDUCACIÓN ESPECIAL
- INTEGRAR LABORALMENTE A PERSONAS CON DISCAPACIDAD
- INTEGRAR A PERSONAS CON DISCAPACIDAD A LAS ACTIVIDADES DE DETECTAR A PERSONAS CON DISCAPACIDAD
- CANALIZAR O REFERIR A PERSONAS CON DISCAPACIDAD
- OTORGAR PLÁTICAS SOBRE REHABILITACIÓN A PERSONAS CON DISCAPACIDAD Y A SUS FAMILIAS
- REALIZAR ACCIONES DE INTEGRACIÓN LABORAL A PERSONAS CON DISCAPACIDAD
- REALIZAR ACCIONES DE INTEGRACIÓN DEPORTIVO A PERSONAS CON DISCAPACIDAD
- REALIZAR DONATIVOS PARA PERSONAS CON DISCAPACIDAD
- ELABORAR MATERIAL DE DIFUSIÓN DEL PROGRAMA RBC
- OTORGAR CONSULTAS DE PSICOLOGÍA A PERSONAS CON DISCAPACIDAD EN CRISIS, URIS, UBRIS.
- OTORGAR PLÁTICAS SOBRE REHABILITACIÓN A PERSONAS CON DISCAPACIDAD Y A SUS FAMILIAS
- OTORGAR ALTA A PERSONAS CON DISCAPACIDAD
- APLICAR TERAPIAS FÍSICAS A PERSONAS CON DISCAPACIDAD EN CRISIS, URIS O UBRIS
- APLICAR TERAPIAS DE LENGUAJE A PERSONAS CON DISCAPACIDAD EN CRISIS, URIS O UBRIS
- INTEGRAR EXPEDIENTES PARA LA DONACIÓN DE ÓRGANOS FUNCIONALES A TRAVÉS DE DIFEM

FRECUENCIA DE MEDICIÓN: Mensual

TIPO DE INDICADOR: Gestión

- IMPARTIR TALLERES DE PREVENCIÓN DE LA DISCAPACIDAD EN DETECTAR FACTORES DE RIESGO QUE CAUSEN DISCAPACIDAD EN LA POBLACIÓN EN GENERAL
- IMPARTIR PLÁTICAS DE SENSIBILIZACIÓN EN INTEGRACIÓN SOCIAL DE PERSONAS CON DISCAPACIDAD
- INTEGRAR A PERSONAS CON DISCAPACIDAD A EDUCACIÓN REGULAR
- INTEGRAR A PERSONAS CON DISCAPACIDAD A LA CAPACITACIÓN Y
- INTEGRAR A PERSONAS CON DISCAPACIDAD O FAMILIARES A ORIENTAR A PERSONAS CON DISCAPACIDAD
- REALIZAR VISITAS DOMICILIARIAS A PERSONAS CON DISCAPACIDAD
- REALIZAR ACCIONES DE INTEGRACIÓN EDUCATIVA A PERSONAS CON DISCAPACIDAD
- REALIZAR ACCIONES DE INTEGRACIÓN RECREATIVA Y CULTURAL A PERSONAS CON DISCAPACIDAD.
- REALIZAR CONVENIOS PARA PERSONAS CON DISCAPACIDAD
- APORTAR CON TRANSPORTE A PERSONAS CON DISCAPACIDAD
- OTORGAR CONSULTAS MEDICAS DE REHABILITACIÓN A PERSONAS CON DISCAPACIDAD
- OTORGAR CONSULTAS DE TRABAJO SOCIAL A PERSONAS CON DISCAPACIDAD EN CRISIS O UBRIS
- DETECTAR A PERSONAS CON DISCAPACIDAD
- REFERIR A PERSONAS CON DISCAPACIDAD A OTRAS ACTIVIDADES INSTITUCIONALES PARA SU ATENCIÓN
- APLICAR TERAPIAS EN PROGRAMA DE ESTIMULACIÓN TEMPRANA A NIÑOS CON DISCAPACIDAD EN OTORGAR DONATIVOS A PERSONAS CON DISCAPACIDAD
- SOLICITAR LA CANALIZACIÓN DE MENORES SUSCEPTIBLES DE QUE SE LES OTORGUEN TERAPIA

ELABORÓ

Alexis Rodríguez Rodríguez

VALIDO

Ricardo Pinelo Hernández

131/206



Sistema de Coordinación Hacendaria del Estado de México con sus Municipios
Manual para la Planeación, Programación y Presupuestación Municipal del Ejercicio Anual 2020
 Presupuesto Basado en Resultados Municipal

PBRM-01d FICHA TECNICA DE DISEÑO DE INDICADORES ESTRATEGICOS O DE GESTION 2020

PILAR DE DESARROLLO / EJE TRANSVERSAL: Pilar 1: Social
TEMA DE DESARROLLO: Desarrollo humano incluyente, sin discriminación y libre de violencia
PROGRAMA PRESUPUESTARIO: 020608020201 Atención a personas con discapacidad 020608020201 Capacitación a personas con discapacidad
 020608020102 Orientación e información sobre discapacidad 020608020302 Atención terapéutica a personas con discapacidad
 020608020301 Atención especializada, médica y paramédica a personas con discapacidad

OBJETIVO DEL PROGRAMA PRESUPUESTARIO: Integra los proyectos orientados a fortalecer la prevención, rehabilitación e integración social, con la participación de la población en general y las personas con discapacidad en su propia superación, promoviendo en la sociedad el respeto a la dignidad y su integración al desarrollo.

DEPENDENCIA GENERAL: B03 DIRECCIÓN GENERAL
DEPENDENCIA AUXILIAR: 314 Área de Asistencia a Discapacitados

ESTRUCTURA DEL INDICADOR

Numero NA 3.1
NOMBRE DEL INDICADOR: Porcentaje de impartición de capacitación en la prevención de la discapacidad
FÓRMULA DEL CÁLCULO: (Pláticas preventivas de la discapacidad impartidas/Pláticas preventivas de la discapacidad programadas)*100
INTERPRETACIÓN: La población asiste a las pláticas de prevención de la discapacidad.

DIMENSIÓN QUE ATIENDE: Eficiencia
FACTOR DE COMPARACIÓN: POA 2019
DESCRIPCIÓN DEL FACTOR DE COMPARACIÓN: Registros administrativos
LÍNEA BASE: Metas cumplidas

FRECUENCIA DE MEDICIÓN: Mensual
TIPO DE INDICADOR: Gestión

CALENDARIZACIÓN TRIMESTRAL

VARIABLES DEL INDICADOR	UNIDAD DE MEDIDA	TIPO DE OPERACIÓN	TRIM 1	TRIM 2	TRIM 3	TRIM 4	META ANUAL
Pláticas preventivas de la discapacidad impartidas	Pláticas	Sumable	15.00	15.00	15.00	15.00	60.00
Pláticas preventivas de la discapacidad programadas	Pláticas	Sumable	15.00	15.00	15.00	15.00	60.00
		RESULTADO ESPERADO	100.00	100.00	100.00	100.00	100.00

DESCRIPCIÓN DE LA META ANUAL: Fomentar la asistencia a las pláticas de prevención de la discapacidad.
MEDIOS DE VERIFICACIÓN: Registros administrativos

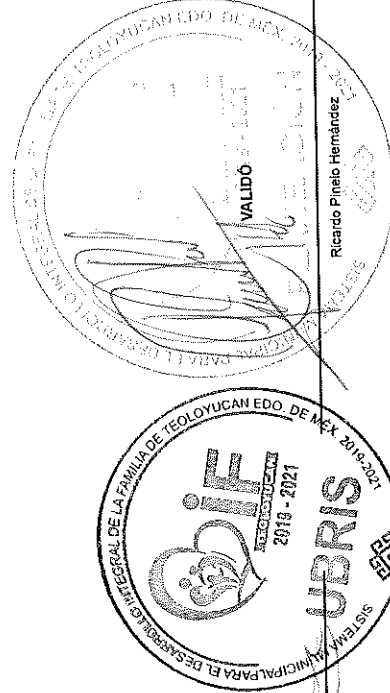

ELABORÓ
 Alan Alexis Rodríguez Rodríguez

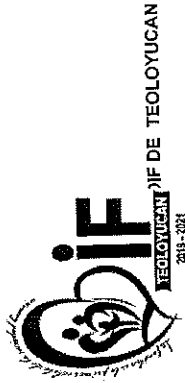

PBRM-01d FICHA TECNICA DE DISEÑO DE INDICADORES ESTRATEGICOS O DE GESTION 2020

PILAR DE DESARROLLO / EJE TRANSVERSAL: Pilar 1: Social
TEMA DE DESARROLLO: Desarrollo humano incluyente, sin discriminación y libre de violencia
PROGRAMA PRESUPUESTARIO: 02060902 Atención a personas con discapacidad
PROYECTO: 020609020102 Orientación e información sobre discapacidad
 020609020301 Atención especializada, médica y paramédica a personas con discapacidad
OBJETIVO DEL PROGRAMA PRESUPUESTARIO: Integra los proyectos orientados a fortalecer la prevención, rehabilitación e integración social, con la participación de la población en general y las personas con discapacidad en su propia superación, promoviendo en la sociedad el respeto a la dignidad y su integración al desarrollo.
DEPENDENCIA GENERAL: B00 DIRECCIÓN GENERAL
DEPENDENCIA AUXILIAR: 314 Área de Asistencia a Discapacitados

Numero: NA **3.1**
NOMBRE DEL INDICADOR: Porcentaje de impartición de capacitación en la prevención de la discapacidad
FÓRMULA DEL CÁLCULO: (Pláticas preventivas de la discapacidad impartidas/Pláticas preventivas de la discapacidad programadas)*100
INTERPRETACIÓN: La población asiste a las pláticas de prevención de la discapacidad.

DIMENSIÓN QUE ATIENDE: Eficiencia
FACTOR DE COMPARACIÓN: POA 2019
DESCRIPCIÓN DEL FACTOR DE COMPARACIÓN: Registros administrativos

LÍNEA BASE: Metas cumplidas
METAS DE ACTIVIDADES RELACIONADAS Y AVANCE:

ESTRUCTURA DEL INDICADOR:
 IMPARTIR PLÁTICAS DE PREVENCIÓN DE LA DISCAPACIDAD EN ORIENTAR E INFORMAR SOBRE LA PREVENCIÓN DE LA ELABORAR MATERIAL DE DIFUSIÓN DE LOS PROGRAMAS DE INTEGRAR A PERSONAS CON DISCAPACIDAD A EDUCACIÓN ESPECIAL INTEGRAR LABORALMENTE A PERSONAS CON DISCAPACIDAD INTEGRAR A PERSONAS CON DISCAPACIDAD A LAS ACTIVIDADES DETECTAR A PERSONAS CON DISCAPACIDAD CANALIZAR O REFERIR A PERSONAS CON DISCAPACIDAD OTORGAR PLÁTICAS SOBRE REHABILITACIÓN A PERSONAS CON DISCAPACIDAD Y A SUS FAMILIA REALIZAR ACCIONES DE INTEGRACIÓN LABORAL A PERSONAS CON DISCAPACIDAD REALIZAR ACCIONES DE INTEGRACIÓN DEPORTIVO A PERSONAS CON DISCAPACIDAD REALIZAR DONATIVOS PARA PERSONAS CON DISCAPACIDAD ELABORAR MATERIAL DE DIFUSIÓN DEL PROGRAMA REC OTORGAR CONSULTAS DE PSICOLOGÍA A PERSONAS CON DISCAPACIDAD EN CRIS, URIS, UBRIS, OTORGAR PLÁTICAS SOBRE REHABILITACIÓN A PERSONAS CON DISCAPACIDAD Y A SUS FAMILIA OTORGAR ALTA A PERSONAS CON DISCAPACIDAD APLICAR TERAPIAS FÍSICAS A PERSONAS CON DISCAPACIDAD EN CRIS, URIS O UBRIS APLICAR TERAPIAS DE LENGUAJE A PERSONAS CON DISCAPACIDAD EN CRIS, URIS O UBRIS INTEGRAR EXPEDIENTES PARA LA DONACIÓN DE AYUDAS TECNOLÓGICAS A PERSONAS CON DISCAPACIDAD EN CRIS, URIS O UBRIS

FRECUENCIA DE MEDICIÓN: Mensual
TIPO DE INDICADOR: Gestión

IMPARTIR TALLERES DE PREVENCIÓN DE LA DISCAPACIDAD EN
 DETECTAR FACTORES DE RIESGO QUE CAUSEN DISCAPACIDAD EN LA POBLACIÓN EN GENERAL
 IMPARTIR PLÁTICAS DE SENSIBILIZACIÓN EN INTEGRACIÓN SOCIAL DE PERSONAS CON DISCAPACIDAD
 INTEGRAR A PERSONAS CON DISCAPACIDAD A EDUCACIÓN REGULAR
 INTEGRAR A PERSONAS CON DISCAPACIDAD A LA CAPACITACIÓN Y
 INTEGRAR A PERSONAS CON DISCAPACIDAD O FAMILIARES A
 ORIENTAR A PERSONAS CON DISCAPACIDAD
 REALIZAR VISITAS DOMICILIARIAS A PERSONAS CON DISCAPACIDAD
 REALIZAR ACCIONES DE INTEGRACIÓN EDUCATIVA A PERSONAS CON DISCAPACIDAD
 REALIZAR ACCIONES DE INTEGRACIÓN RECREATIVA Y CULTURAL A PERSONAS CON DISCAPACIDAD
 REALIZAR CONVENIOS PARA PERSONAS CON DISCAPACIDAD
 APOYAR CON TRANSPORTE A PERSONAS CON DISCAPACIDAD
 OTORGAR CONSULTAS MÉDICAS DE REHABILITACIÓN A PERSONAS CON DISCAPACIDAD
 OTORGAR CONSULTAS DE TRABAJO SOCIAL A PERSONAS CON DISCAPACIDAD EN CRIS, URIS O U
 DETECCIÓN DE PERSONAS CON DISCAPACIDAD
 REFERIR A PERSONAS CON DISCAPACIDAD A OTRAS ACTIVIDADES INSTITUCIONALES PARA SU AT
 APLICAR TERAPIAS EN PROGRAMA DE ESTIMULACIÓN TEMPRANA A NIÑOS CON DISCAPACIDAD E
 OTORGAR DONATIVOS A PERSONAS CON DISCAPACIDAD
 SOLICITAR LA CANALIZACIÓN DE MENORES SUSCEPTIBLES DE QUE SE LES OTORGUEN TERAPIA

ELABORÓ
 Alain Alexis Rodríguez Rodríguez

VALIDO
 Ricardo Pinalo Hernández



Sistema de Coordinación Hacendaria del Estado de México con sus Municipios
Manual para la Planeación, Programación y Presupuestación Municipal del Ejercicio Anual 2020
 Presupuesto Basado en Resultados Municipal

GOBIERNO DEL ESTADO DE TLAXCALA
SECRETARÍA DE ECONOMÍA Y FINANZAS

PBRM-01d FICHA TECNICA DE DISEÑO DE INDICADORES ESTRATEGICOS O DE GESTION 2020

PILAR DE DESARROLLO / EJE TRANSVERSAL:

Pilar 1: Social

TEMA DE DESARROLLO:

Desarrollo humano incluyente, sin discriminación y libre de violencia

PROGRAMA PRESUPUESTARIO:

020606020102 Atención a personas con discapacidad

PROYECTO:

020606020102 Orientación e información sobre discapacidad
 020606020302 Atención especializada, médica y paramédica a personas con discapacidad

020606020201 Capacitación a personas con discapacidad
 020606020302 Atención terapéutica a personas con discapacidad

OBJETIVO DEL PROGRAMA PRESUPUESTARIO:

Integra los proyectos orientados a fortalecer la prevención, rehabilitación e integración social, con la participación de la población en general y las personas con discapacidad en su propia superación, promoviendo en la sociedad el respeto a la dignidad y su integración al desarrollo.

DEPENDENCIA GENERAL:

B00 DIRECCIÓN GENERAL

DEPENDENCIA AUXILIAR:

314 Área de Asistencia a Discapacitados

Numero NA 3.2

ESTRUCTURA DEL INDICADOR

NOMBRE DEL INDICADOR:

Porcentaje de fomento a la cultura preventiva de la discapacidad

FÓRMULA DEL CÁLCULO:

(Material de orientación entregado /Material de orientación programado)*100

INTERPRETACIÓN:

La población municipal demanda a la autoridad la distribución de material para la prevención de la discapacidad.

DIMENSIÓN QUE ATIENDE:

Eficiencia

FACTOR DE COMPARACIÓN:

POA 2019

DESCRIPCIÓN DEL FACTOR DE COMPARACIÓN:

Registros administrativos

LINEA BASE

Metas alcanzadas

FRECUENCIA DE MEDICIÓN: Mensual
TIPO DE INDICADOR: Gestión

CALENDARIZACION TRIMESTRAL

VARIABLES DEL INDICADOR	UNIDAD DE MEDIDA	TIPO DE OPERACION	TRIM 1	TRIM 2	TRIM 3	TRIM 4	META ANUAL
Material de orientación entregado	Triptico	Sumable	16.00	17.00	16.00	17.00	66.00
Material de orientación programado	Triptico	Sumable	16.00	17.00	16.00	17.00	66.00
		RESULTADO ESPERADO	100.00	100.00	100.00	100.00	100.00

DESCRIPCIÓN DE LA META ANUAL:

Distribuir de material para la prevención de la discapacidad.

MEDIOS DE VERIFICACIÓN:

Registros administrativos

ELABORÓ

Alan Alexis Rodríguez Rodríguez

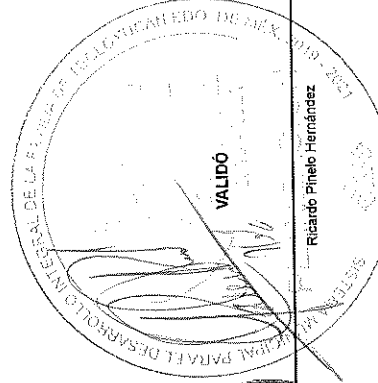
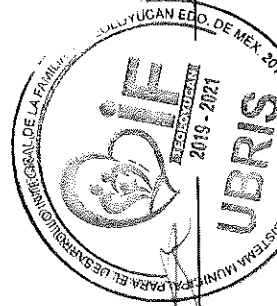

Ricardo Pinedo Hernández



Presupuesto Basado en Resultados Municipal

PBRM-01d FICHA TECNICA DE DISEÑO DE INDICADORES ESTRATEGICOS O DE GESTION 2020

PILAR DE DESARROLLO / EJE TRANSVERSAL: Pilar 1: Social
TEMA DE DESARROLLO: Desarrollo humano incluyente, sin discriminación y libre de violencia
PROGRAMA PRESUPUESTARIO: 02060802 Atención a personas con discapacidad
PROYECTO: 020608020102 Orientación e información sobre discapacidad
 020608020301 Atención especializada, médica y paramédica a personas con discapacidad
 020608020302 Atención terapéutica a personas con discapacidad

OBJETIVO DEL PROGRAMA PRESUPUESTARIO: Integra los proyectos orientados a fortalecer la prevención, rehabilitación e integración social, con la participación de la población en general y las personas con discapacidad en su propia superación, promoviendo en la sociedad el respeto a la dignidad y su integración al desarrollo.
DEPENDENCIA GENERAL: 800 DIRECCIÓN GENERAL
DEPENDENCIA AUXILIAR: 314 Área de Asistencia a Discapacitados

ESTRUCTURA DEL INDICADOR

Numero: NA 3.2
NOMBRE DEL INDICADOR: Porcentaje de fomento a la cultura preventiva de la discapacidad
FÓRMULA DEL CÁLCULO: (Material de orientación entregado /Material de orientación programado)*100
INTERPRETACIÓN: La población municipal demanda a la autoridad la distribución de material para la prevención de la discapacidad.
DIMENSIÓN QUE ATIENDE: Eficiencia
FACTOR DE COMPARACIÓN: POA 2019
DESCRIPCIÓN DEL FACTOR DE COMPARACIÓN: Registros administrativos
LINEA BASE: Metas alcanzadas
METAS DE ACTIVIDADES RELACIONADAS Y AVANCE

IMPARTIR PLÁTICAS DE PREVENCIÓN DE LA DISCAPACIDAD EN ORIENTAR E INFORMAR SOBRE LA PREVENCIÓN DE LA ELABORAR MATERIAL DE DIFUSIÓN DE LOS PROGRAMAS DE INTEGRAR A PERSONAS CON DISCAPACIDAD A EDUCACIÓN ESPECIAL INTEGRAR LABORALMENTE A PERSONAS CON DISCAPACIDAD INTEGRAR A PERSONAS CON DISCAPACIDAD A LAS ACTIVIDADES DETECTAR A PERSONAS CON DISCAPACIDAD CANALIZAR O REFERIR A PERSONAS CON DISCAPACIDAD OTORGAR PLÁTICAS SOBRE REHABILITACIÓN A PERSONAS CON DISCAPACIDAD Y A SUS FAMILIA REALIZAR ACCIONES DE INTEGRACIÓN LABORAL A PERSONAS CON DISCAPACIDAD REALIZAR ACCIONES DE INTEGRACIÓN DEPORTIVO A PERSONAS CON DISCAPACIDAD REALIZAR DONATIVOS PARA PERSONAS CON DISCAPACIDAD ELABORAR MATERIAL DE DIFUSIÓN DEL PROGRAMA RSC OTORGAR CONSULTAS DE PSICOLOGÍA A PERSONAS CON DISCAPACIDAD EN CRISIS, URIS, UBRIS, OTORGAR PLÁTICAS SOBRE REHABILITACIÓN A PERSONAS CON DISCAPACIDAD Y A SUS FAMILIA OTORGAR ALTA A PERSONAS CON DISCAPACIDAD APLICAR TERAPIAS FÍSICAS, A PERSONAS CON DISCAPACIDAD EN CRISIS, URIS O UBRIS APLICAR TERAPIAS DE LENGUAJE A PERSONAS CON DISCAPACIDAD EN CRISIS, URIS O UBRIS INTEGRAR EXPEDIENTES PARA LA DONACIÓN DE AYUDAS TECNOLÓGICAS A TRAVÉS DE DIFEM

FRECUENCIA DE MEDICIÓN: Mensual
TIPO DE INDICADOR: Gestión

ELABORÓ

Alan Alexis Rodríguez Rodríguez

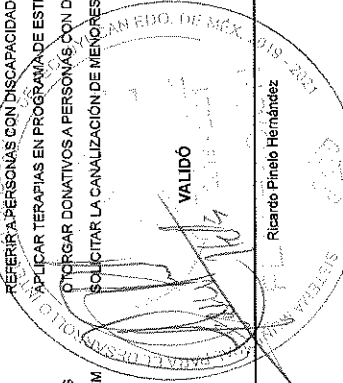

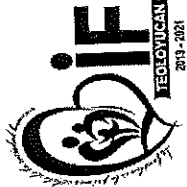

MUNICIPIO DE TEOLUYUCAN
2019 - 2021

Sistema de Coordinación Hacendaria del Estado de México con sus Municipios
Manual para la Planeación, Programación y Presupuestación Municipal del Ejercicio Anual 2020
Presupuesto Basado en Resultados Municipal

PBRM-01d FICHA TECNICA DE DISEÑO DE INDICADORES ESTRATEGICOS O DE GESTION 2020

Pilar 1: Social
Desarrollo humano incluyente, sin discriminación y libre de violencia
02060803 Apoyo a los adultos mayores
020608030102 Asistencia social a los adultos mayores
Vida activa para el adulto mayor

020608030102 Asistencia social a los adultos mayores
Incluye acciones oportunas y de calidad en materia de nutrición, educación, cultura, recreación, atención psicológica y jurídica, para que los adultos mayores disfruten de un envejecimiento activo, digno y con autosuficiencia.

800 DIRECCIÓN GENERAL
313 Área de Desarrollo Comunitario

ESTRUCTURA DEL INDICADOR

Numero NF 1
Tasa de variación en el número de programas de apoyo a los adultos mayores gestionados.
NOMBRE DEL INDICADOR: ((Programas de apoyo a los adultos mayores gestionados en el año actual/Programas de apoyo a los adultos mayores gestionados en el año anterior)-1)*100
FÓRMULA DEL CÁLCULO:
INTERPRETACIÓN: N/A
DIMENSIÓN QUE ATIENDE: Eficiencia
FACTOR DE COMPARACIÓN: POA 2019
DESCRIPCIÓN DEL FACTOR DE COMPARACIÓN: Registros administrativos
LINEA BASE: Metas cumplidas

FRECUENCIA DE MEDICIÓN: Anual
TIPO DE INDICADOR: Estratégico

CALENDARIZACIÓN TRIMESTRAL

VARIABLES DEL INDICADOR	UNIDAD DE MEDIDA	TIPO DE OPERACION	TRIM 1	TRIM 2	TRIM 3	TRIM 4	META ANUAL
Programas de apoyo a los adultos mayores gestionados en el año actual	Programa	Sumable	0.00	0.00	0.00	2.00	2.00
Programas de apoyo a los adultos mayores gestionados en el año anterior	Programa	Sumable	0.00	0.00	0.00	2.00	2.00
RESULTADO ESPERADO							
			0.00	0.00	0.00	0.00	0.00

Realizar la distribución de material para la prevención de la discapacidad.

DESCRIPCIÓN DE LA META ANUAL:

MEDIOS DE VERIFICACIÓN: Registros administrativos
METAS DE ACTIVIDADES RELACIONADAS Y AVANCE: OTORGAR ATENCIÓN MÉDICA (MEDICINA GENERAL, PSICOLÓGICA, OPTALMIOLÓGICA, ODONTOLÓGICA)
TRAMITE Y ENTREGA DE CREDENCIAL DE INAPAM PARA ADULTO MAYOR
DESARROLLAR TALLERES EDUCATIVOS; SOCIALES, DEPORTIVOS, MANUALES, DE CAPACITACIÓN
REALIZAR EVENTOS PARA LOS ADULTOS MAYORES (DÍA DEL ADULTO MAYOR, DE LA PRIMAVERA, COORDINACIÓN DE PASEOS RECREATIVOS, BRINDAR ASESORÍAS JURÍDICAS A LOS ADULTOS MAYORES
OPERAR GRUPOS DE ADULTOS MAYORES EN DIVERSAS COMUNIDADES DEL MUNICIPIO.
IMPARTIR PLÁTICAS SOBRE LOS DERECHOS DE LAS PERSONAS ADULTAS MAYORES.

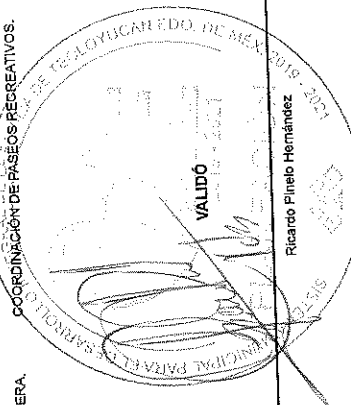



MUNICIPIO DE TEOLOYUCAN
2019 - 2021

Sistema de Coordinación Hacendaria del Estado de México con sus Municipios
Manual para la Planeación, Programación y Presupuestación Municipal del Ejercicio Anual 2020
Presupuesto Basado en Resultados Municipal

PBRM-01d FICHA TECNICA DE DISEÑO DE INDICADORES ESTRATEGICOS O DE GESTION 2020

PILAR DE DESARROLLO / EJE TRANSVERSAL: Pilar 1: Social
TEMA DE DESARROLLO: Desarrollo humano incluyente, sin discriminación y libre de violencia
PROGRAMA PRESUPUESTARIO: 02060803 Apoyo a los adultos mayores
PROYECTO: 020608030102 Vida activa para el adulto mayor
OBJETIVO DEL PROGRAMA PRESUPUESTARIO: Asistencia social a los adultos mayores
 Incluye acciones oportunas y de calidad en materia de nutrición, educación, cultura, recreación, atención psicológica y jurídica, para que los adultos mayores disfruten de un envejecimiento activo, digno y con autosuficiencia.
DEPENDENCIA GENERAL: B00 DIRECCIÓN GENERAL
DEPENDENCIA AUXILIAR: 313 Área de Desarrollo Comunitario

ESTRUCTURA DEL INDICADOR

Numero NP 1
NOMBRE DEL INDICADOR: Tasa de variación en el número de adultos mayores beneficiados.
FÓRMULA DEL CÁLCULO: ((Número de adultos mayores beneficiados en el año actual/ Número de adultos mayores beneficiados en el año anterior)-1)* 100
INTERPRETACIÓN: Los adultos mayores reciben los servicios y apoyos institucionales que elevan su calidad de vida.
DIMENSIÓN QUE ATIENDE: Eficiencia
FACTOR DE COMPARACIÓN: POA 2019
DESCRIPCIÓN DEL FACTOR DE COMPARACIÓN: Padrón de Beneficiarios
LINEA BASE: Padrón
FRECUENCIA DE MEDICIÓN: Anual
TIPO DE INDICADOR: Estratégico

CALENDARIZACION TRIMESTRAL

VARIABLES DEL INDICADOR	UNIDAD DE MEDIDA	TIPO DE OPERACION	TRIM 1	TRIM 2	TRIM 3	TRIM 4	META ANUAL
Número de adultos mayores beneficiados en el año actual	Beneficiario	Sumable	0,00	0,00	0,00	2,100,00	2,100,00
Número de adultos mayores beneficiados en el año anterior	Beneficiario	Sumable	0,00	0,00	0,00	1,722,00	1,722,00
RESULTADO ESPERADO			0,00	0,00	0,00	21,95	21,95

DESCRIPCIÓN DE LA META ANUAL:

MEDIOS DE VERIFICACIÓN:
 METAS DE ACTIVIDADES
 RELACIONADAS Y AVANCE

Atender a los adultos mayores con los servicios y apoyos institucionales que elevan su calidad de vida.

Padrón de beneficiarios de adultos mayores.

OTORGAR ATENCIÓN MÉDICA (MEDICINA GENERAL, PSICOLÓGICA, OFTALMOLÓGICA, ODONTOLÓGICA)
 TRAMITE Y ENTREGA DE CREDENCIAL DE INAPAM PARA ADULTO MAYOR
 DESARROLLAR TALLERES EDUCATIVOS, SOCIALES, DEPORTIVOS, MANUALES, DE CAPACITACIÓN
 REALIZAR EVENTOS PARA LOS ADULTOS MAYORES (DÍA DEL ADULTO MAYOR, DE LA PRIMAVERA,

BRINDAR ASESORÍAS JURÍDICAS A LOS ADULTOS MAYORES
 OPERAR GRUPOS DE ADULTOS MAYORES EN DIVERSAS COMUNIDADES DEL MUNICIPIO.
 IMPARTIR PLÁTICAS SOBRE LOS DERECHOS DE LAS PERSONAS ADULTAS MAYORES.
 COORDINACIÓN DE PASEOS RECREATIVOS

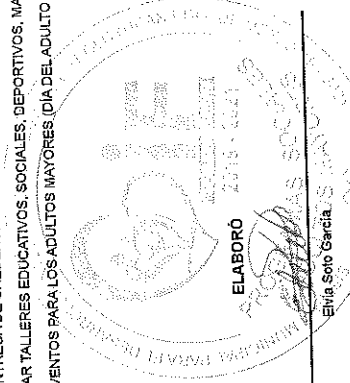

Presupuesto Basado en Resultados Municipal

PBRM-01d FICHA TECNICA DE DISEÑO DE INDICADORES ESTRATEGICOS O DE GESTION 2020

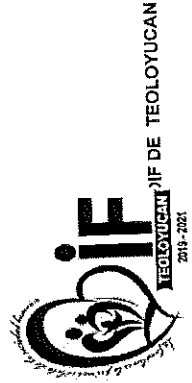

PILAR DE DESARROLLO / EJE TRANSVERSAL: Pilar 1: Social
 Desarrollo humano incluyente, sin discriminación y libre de violencia

TEMA DE DESARROLLO: 02060803 Apoyo a los adultos mayores
 020608030201 Vida activa para el adulto mayor

PROGRAMA PRESUPUESTARIO: 020608030102 Asistencia social a los adultos mayores

PROYECTO: Incluye acciones oportunas y de calidad en materia de nutrición, educación, cultura, recreación, atención psicológica y jurídica, para que los adultos mayores disfruten de un envejecimiento activo, digno y con autosuficiencia.

OBJETIVO DEL PROGRAMA PRESUPUESTARIO: 800 DIRECCIÓN GENERAL
 313 Área de Desarrollo Comunitario

DEPENDENCIA GENERAL:

DEPENDENCIA AUXILIAR:

ESTRUCTURA DEL INDICADOR

Numero: NC 1

NOMBRE DEL INDICADOR: Porcentaje de apoyos gestionados para adultos mayores.

FÓRMULA DEL CÁLCULO: (Apoyos gestionados para adultos mayores/Total de Adultos mayores del municipio)*100

INTERPRETACIÓN: Las acciones en materia de gestión de apoyos para los adultos mayores, son viables y reciben el apoyo por las instancias privadas o públicas.

DIMENSIÓN QUE ATIENDE: Eficiencia

FACTOR DE COMPARACIÓN: POA 2019

DESCRIPCIÓN DEL FACTOR DE COMPARACIÓN: Registros administrativos

LÍNEA BASE: Padrón

FRECUENCIA DE MEDICIÓN: Semestral

TIPO DE INDICADOR: Gestión

CALENDARIZACIÓN TRIMESTRAL

VARIABLES DEL INDICADOR	UNIDAD DE MEDIDA	TIPO DE OPERACION	TRIM 1	TRIM 2	TRIM 3	TRIM 4	META ANUAL
Apoyos gestionados para adultos mayores	Credencial	Sumable	0.00	600.00	0.00	450.00	1,050.00
Total de Adultos mayores del municipio	Adulto Mayor	Constante	0.00	5,519.00	0.00	5,519.00	5,519.00
		RESULTADO ESPERADO	0.00	10.87	0.00	8.15	19.03

DESCRIPCIÓN DE LA META ANUAL: Gestionar apoyos como Credenciales para adulto mayor que son viables y reciben el apoyo por las instancias privadas o públicas.

MEDIOS DE VERIFICACIÓN: Registros administrativos de la gestión.

METAS DE ACTIVIDADES RELACIONADAS Y AVANCE: OTORGAR ATENCIÓN MÉDICA (MEDICINA GENERAL, PSICOLÓGICA, OPTALMOLÓGICA, ODONTOLÓGICA) A LOS ADULTOS MAYORES
 TRAMITE Y ENTREGA DE CREDENCIAL DE INAPAM PARA ADULTO MAYOR
 DESARROLLAR TALLERES EDUCATIVOS, SOCIALES, DEPORTIVOS, MANUALES, DE CAPACITACIÓN
 REALIZAR EVENTOS PARA LOS ADULTOS MAYORES (DÍA DEL ADULTO MAYOR, DE LA PRIMAVERA, COORDINACIÓN DE PASEOS RECREATIVOS).

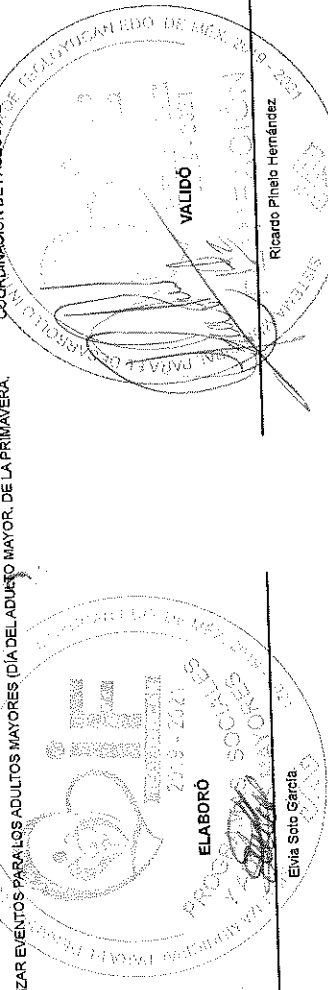

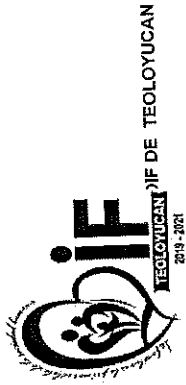

Sistema de Coordinación Hacendaria del Estado de México con sus Municipios
Manual para la Planeación, Programación y Presupuestación Municipal del Ejercicio Anual 2020
 Presupuesto Basado en Resultados Municipal

PORM-01d FICHA TECNICA DE DISEÑO DE INDICADORES ESTRATEGICOS O DE GESTION 2020

PILAR DE DESARROLLO / EJE TRANSVERSAL: Pilar 1: Social
 Desarrollo humano incluyente, sin discriminación y libre de violencia

TEMA DE DESARROLLO: 02060803 Apoyo a los adultos mayores

PROGRAMA PRESUPUESTARIO: 020608030102 Asistencia social a los adultos mayores

PROYECTO: Incluye acciones oportunas y de calidad en materia de nutrición, educación, cultura, recreación, atención psicológica y jurídica, para que los adultos mayores disfruten de un envejecimiento activo, digno y con autosuficiencia.

OBJETIVO DEL PROGRAMA PRESUPUESTARIO: 800 DIRECCIÓN GENERAL
 313 Área de Desarrollo Comunitario

DEPENDENCIA GENERAL:

DEPENDENCIA AUXILIAR:

ESTRUCTURA DEL INDICADOR

Numero NC 2

NOMBRE DEL INDICADOR: Porcentaje de servicios asistenciales otorgados a adultos mayores

FÓRMULA DEL CÁLCULO: (Número de adultos mayores atendidos con servicios asistenciales / Numero de adultos mayores atendidos con servicios asistenciales) * 100

INTERPRETACIÓN: Los adultos mayores del municipio solicitan apoyos asistenciales.

DIMENSIÓN QUE ATIENDE: Eficiencia

FACTOR DE COMPARACIÓN: POA 2019

DESCRIPCIÓN DEL FACTOR DE COMPARACIÓN: Registros administrativos

LINEA BASE: Metas cumplidas

FRECUENCIA DE MEDICIÓN: Semestral
 TIPO DE INDICADOR: Gestión

CALENDARIZACION TRIMESTRAL

VARIABLES DEL INDICADOR	UNIDAD DE MEDIDA	TIPO DE OPERACION	TRIM 1	TRIM 2	TRIM 3	TRIM 4	META ANUAL
Número de adultos mayores atendidos con servicios asistenciales	Adulto Mayor	Sumable	0,00	1,300.00	0,00	800.00	2,100.00
Número de adultos mayores atendidos con servicios asistenciales	Adulto Mayor	Sumable	0,00	1,300.00	0,00	800.00	2,100.00
		RESULTADO ESPERADO	0,00	100.00	0,00	100.00	100.00

DESCRIPCIÓN DE LA META ANUAL: Atender a los adultos mayores del municipio que solicitan apoyos asistenciales.

MEDIOS DE VERIFICACIÓN: Registros administrativos

METAS DE ACTIVIDADES RELACIONADAS Y AVANCE: OTORGAR ATENCIÓN MÉDICA (MEDICINA GENERAL, PSICOLÓGICA, OFTALMOLÓGICA, ODONTOLÓGICA), OPERAR GRUPOS DE ADULTOS MAYORES EN DIVERSAS COMUNIDADES DEL MUNICIPIO. IMPARTIR PLÁTICAS SOBRE LOS DERECHOS DE LAS PERSONAS ADULTAS MAYORES. COORDINACIÓN DE PASEOS RECREATIVOS.

ELABORÓ

Elvia Soc. García

VALIDO

Ricardo Pineda Hernández

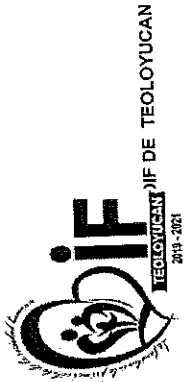

Presupuesto Basado en Resultados Municipal

SECRETARÍA DE DESARROLLO HUMANO DEL ESTADO DE MÉXICO
2019-2021

PBRM-01d FICHA TÉCNICA DE DISEÑO DE INDICADORES ESTRATÉGICOS O DE GESTIÓN 2020

PILAR DE DESARROLLO / EJE TRANSVERSAL:

TEMA DE DESARROLLO:

PROGRAMA PRESUPUESTARIO:

PROYECTO:

OBJETIVO DEL PROGRAMA PRESUPUESTARIO:

DEPENDENCIA GENERAL:

DEPENDENCIA AUXILIAR:

Numero NA 1.1

NOMBRE DEL INDICADOR:

FÓRMULA DEL CÁLCULO:

INTERPRETACIÓN:

DIMENSIÓN QUE ATIENDE:

FACTOR DE COMPARACIÓN:

DESCRIPCIÓN DEL FACTOR

DE COMPARACIÓN:

LINEA BASE

Pilar 1: Social

Desarrollo humano incluyente, sin discriminación y libre de violencia

02060803 Apoyo a los adultos mayores

020608030102 Asistencia social a los adultos mayores

Incluye acciones oportunas y de calidad en materia de nutrición, educación, cultura, recreación, atención psicológica y jurídica, para que los adultos mayores disfruten de un envejecimiento activo, digno y con autosuficiencia.

800 DIRECCIÓN GENERAL

313 Área de Desarrollo Comunitario

ESTRUCTURA DEL INDICADOR

Porcentaje de apoyos entregados a adultos mayores

(Apoyos para adultos mayores entregados/Apoyos para adultos mayores solicitados)*100

Los adultos mayores solicitan y asisten a recibir sus apoyos

Eficiencia

POA 2019

registros administrativos

Metas cumplidas

020608030201 Vida activa para el adulto mayor

Vida activa para el adulto mayor

FRECUENCIA DE MEDICIÓN:

TIPO DE INDICADOR:

Trimestral

Gestión

CALENDARIZACIÓN TRIMESTRAL

VARIABLES DEL INDICADOR	UNIDAD DE MEDIDA	TIPO DE OPERACION	TRIM 1	TRIM 2	TRIM 3	TRIM 4	META ANUAL
Apoyos para adultos mayores entregados	Credencial	Sumable	300.00	300.00	280.00	170.00	1,050.00
Apoyos para adultos mayores solicitados	Credencial	Sumable	300.00	300.00	280.00	170.00	1,050.00
		RESULTADO ESPERADO	100.00	100.00	100.00	100.00	100.00

DESCRIPCIÓN DE LA META ANUAL:

MEDIOS DE VERIFICACIÓN:
METAS DE ACTIVIDADES
RELACIONADAS Y AVANCE

Atender a los adultos mayores que solicitan y asisten a recibir sus apoyos
Constancias de entrega de apoyos
OTORGAR ATENCIÓN MÉDICA (MEDICINA GENERAL, PSICOLÓGICA, OFTALMOLÓGICA, ODONTOLÓGICA)
TRAMITE Y ENTREGA DE CREDENCIAL DE INAPAM PARA ADULTO MAYOR
DESARROLLAR TALLERES EDUCATIVOS, SOCIALES, DEPORTIVOS, MANUALES, DE CAPACITACIÓN
REALIZAR EVENTOS PARA LOS ADULTOS MAYORES (DÍA DEL ADULTO MAYOR, DE LA PRIMAVERA,

BRINDAR ASesorías JURÍDICAS A LOS ADULTOS MAYORES
OPERAR GRUPOS DE ADULTOS MAYORES EN DIVERSAS COMUNIDADES DEL MUNICIPIO.
IMPARTIR PLÁTICAS SOBRE LOS DERECHOS DE LAS PERSONAS ADULTAS MAYORES.
COORDINACIÓN DE PASES RECREATIVOS.

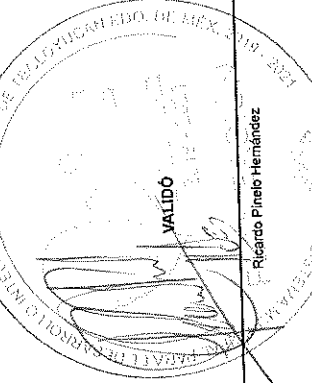
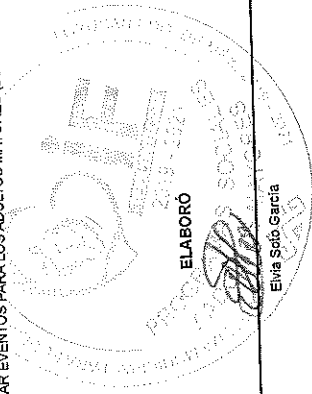

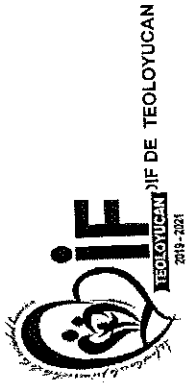

Sistema de Coordinación Hacendaria del Estado de México con sus Municipios
Manual para la Planeación, Programación y Presupuestación Municipal del Ejercicio Anual 2020
 Presupuesto Basado en Resultados Municipal

PORM-018 FICHA TECNICA DE DISEÑO DE INDICADORES ESTRATEGICOS O DE GESTION 2020

PILAR DE DESARROLLO /EJE TRANSVERSAL: Pilar 1: Social
TEMA DE DESARROLLO: Desarrollo humano incluyente, sin discriminación y libre de violencia
PROGRAMA PRESUPUESTARIO: 02060803 Apoyo a los adultos mayores
PROYECTO: 020608030102 Asistencia social a los adultos mayores
OBJETIVO DEL PROGRAMA PRESUPUESTARIO: Incluye acciones oportunas y de calidad en materia de nutrición, educación, cultura, recreación, atención psicológica y jurídica, para que los adultos mayores disfruten de un envejecimiento activo, digno y con autosuficiencia.

DEPENDENCIA GENERAL: B00 DIRECCIÓN GENERAL
DEPENDENCIA AUXILIAR: 313 Área de Desarrollo Comunitario
ESTRUCTURA DEL INDICADOR
 Porcentaje de servicios integrales a adultos mayores otorgados
 (Servicios integrales a adultos mayores otorgados / Servicios integrales a adultos mayores programados) *100
 Los adultos mayores asisten y muestran interés por las acciones encaminadas a mejorar sus condiciones de vida.

NOMBRE DEL INDICADOR: Eficiencia
FÓRMULA DEL CÁLCULO: POA 2019
INTERPRETACIÓN: Registros administrativos
DIMENSIÓN QUE ATIENDE: Metas cumplidas
FACTOR DE COMPARACIÓN:
DESCRIPCIÓN DEL FACTOR DE COMPARACIÓN:
LÍNEA BASE

FRECUENCIA DE MEDICIÓN: Trimestral
TIPO DE INDICADOR: Gestión

CALENDARIZACIÓN TRIMESTRAL

VARIABLES DEL INDICADOR	UNIDAD DE MEDIDA	TIPO DE OPERACION	TRIM 1	TRIM 2	TRIM 3	TRIM 4	META ANUAL
Servicios integrales a adultos mayores otorgados	Servicios generales	Sumable	970.00	921.00	951.00	790.00	3,632.00
Servicios integrales a adultos mayores programados	Servicios generales	Sumable	970.00	921.00	951.00	790.00	3,632.00
	RESULTADO ESPERADO		100.00	100.00	100.00	100.00	100.00

DESCRIPCIÓN DE LA META ANUAL: Atender con los servicios que ofrece el sistema a los adultos mayores que asisten y muestran interés por las acciones encaminadas a mejorar sus condiciones de vida.
MEDIOS DE VERIFICACIÓN: Registros administrativos
METAS DE ACTIVIDADES RELACIONADAS Y AVANCE: OTORGAR ATENCIÓN MÉDICA (MEDICINA GENERAL, PSICOLÓGICA, OFTALMOLÓGICA, ODONTOLÓGICA, OTOLOGÍA)
 TRAMITE Y ENTREGA DE CREDENCIAL DE INAPAM PARA ADULTO MAYOR
 DESARROLLAR TALLERES EDUCATIVOS, SOCIALES, DEPORTIVOS, MANUALES, DE CAPACITACIÓN
 REALIZAR EVENTOS PARA LOS ADULTOS MAYORES (DÍA DEL ADULTO MAYOR, DE LA PRIMAVERA, COORDINACIÓN DE PASEOS RECREATIVOS, BRINDAR ASESORÍAS JURÍDICAS A LOS ADULTOS MAYORES
 OPERAR GRUPOS DE ADULTOS MAYORES EN DIVERSAS COMUNIDADES DEL MUNICIPIO.
 IMPARTIR PLÁTICAS SOBRE LOS DERECHOS DE LAS PERSONAS ADULTAS MAYORES.

ELABORÓ

Elva Socé García

VALIDO

Ricardo Pinedo Hernández

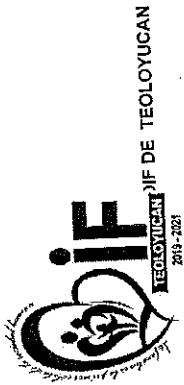

Sistema de Coordinación Hacendaria del Estado de México con sus Municipios
Manual para la Planeación, Programación y Presupuestación Municipal del Ejercicio Anual 2020
 Presupuesto Basado en Resultados Municipal

PBRM-01d FICHA TECNICA DE DISEÑO DE INDICADORES ESTRATEGICOS O DE GESTION 2020

PILAR DE DESARROLLO / EJE TRANSVERSAL: Pilar 1: Social
 Desarrollo humano incluyente, sin discriminación y libre de violencia

TEMA DE DESARROLLO: 02060804 Desarrollo integral de la familia
 Atención a víctimas por maltrato y abuso

PROGRAMA PRESUPUESTARIO: 020608040101 Fomento a la integración de la familia
 Orientación y atención psicológica y psiquiátrica

PROYECTO: 020608040103 Servicios jurídico asistenciales a la familia
 Orientación y atención psicológica y psiquiátrica

OBJETIVO DEL PROGRAMA PRESUPUESTARIO: Engloba los proyectos orientados a fomentar la integración familiar, el respeto y el impulso de valores que permitan a cada individuo un desarrollo armónico, sano, pleno que asista al mejoramiento en las condiciones de vida y empoderando el respeto a los derechos de la niñez, adolescentes mujeres, discapacitados y adultos mayores.

DEPENDENCIA GENERAL: B00 DIRECCIÓN GENERAL

DEPENDENCIA AUXILIAR: 301 Unidad de Asistencia Social 308 Área de Orientación Familiar 312 Área de Servicios Jurídicos

ESTRUCTURA DEL INDICADOR

Numero NF 1
 Tasa de variación en el número de familias vulnerables atendidas con programas de asistencia social.

NOMBRE DEL INDICADOR: (Familias vulnerables atendidas a través de programas de asistencia social en el año actual/Familias vulnerables atendidas a través de programas de asistencia social el año anterior)*100

FÓRMULA DEL CÁLCULO: N/A

INTERPRETACIÓN: N/A

DIMENSIÓN QUE ATIENDE: Eficiencia

FACTOR DE COMPARACIÓN: POA 2019

DESCRIPCIÓN DEL FACTOR DE COMPARACIÓN: Registros administrativos

LÍNEA BASE: Estadísticas

FRECUENCIA DE MEDICIÓN: Anual
TIPO DE INDICADOR: Estratégico

CALENDARIZACIÓN TRIMESTRAL

VARIABLES DEL INDICADOR	UNIDAD DE MEDIDA	TIPO DE OPERACION	TRIM 1	TRIM 2	TRIM 3	TRIM 4	META ANUAL
Familias vulnerables atendidas a través de programas de asistencia social en el año actual	Familias	Sumable	0.00	0.00	0.00	9.400.00	9.400.00
Familias vulnerables atendidas a través de programas de asistencia social el año anterior	Familias	Sumable	0.00	0.00	0.00	9.298.00	9.298.00
RESULTADO ESPERADO			0.00	0.00	0.00	1.10	1.10

DESCRIPCIÓN DE LA META ANUAL: Atender a la población objetivo, mejorando su calidad de vida

MEDIOS DE VERIFICACIÓN: Registros administrativos

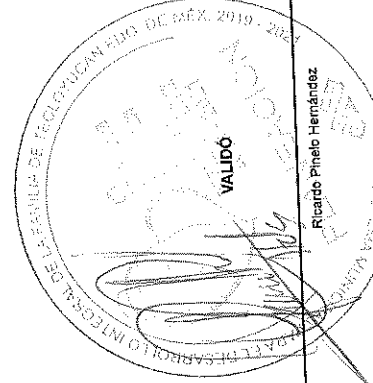
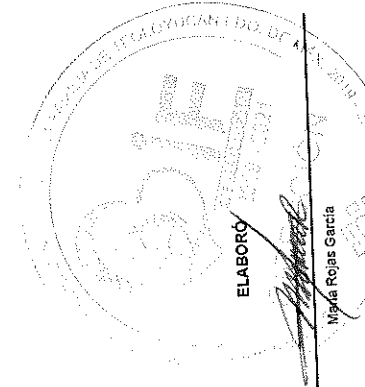

ELABORÓ
 María Rojas García

VALIDÓ
 Ricardo Pinedo Hernández

Presupuesto Basado en Resultados Municipal

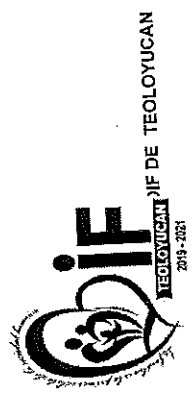

PbRM-01d FICHA TECNICA DE DISEÑO DE INDICADORES ESTRATEGICOS O DE GESTION 2020

Pilar 1: Social
 Desarrollo humano incluyente, sin discriminación y libre de violencia
 020608040102 Atención a víctimas por maltrato y abuso
 020608040106 Orientación y atención psicológica y psiquiátrica
 020608040101 Fomento a la integración de la familia
 020608040103 Servicios jurídico asistenciales a la familia
 Engloba los proyectos orientados a fomentar la integración familiar, el respeto y el impulso de valores a cada individuo un desarrollo armónico sano, pleno que asista al mejoramiento en las condiciones de vida y empoderando al respeto a los derechos de la niñez, adolescentes mujeres, discapacitados y adultos mayores.

B00 DIRECCIÓN GENERAL
 301 Unidad de Asistencia Social 308 Área de Orientación Familiar 312 Área de Servicios Jurídicos

ESTRUCTURA DEL INDICADOR

Tasa de variación en el número de familias vulnerables atendidas con programas de asistencia social. ((Familias vulnerables atendidas a través de programas de asistencia social en el año actual/Familias vulnerables atendidas a través de programas de asistencia social el año anterior)-1)*100

Numero NF 1
NOMBRE DEL INDICADOR:
FÓRMULA DEL CÁLCULO:
INTERPRETACIÓN:
DIMENSIÓN QUE ATIENDE:
FACTOR DE COMPARACIÓN:
DESCRIPCIÓN DEL FACTOR DE COMPARACIÓN:
LINEA BASE
METAS DE ACTIVIDADES RELACIONADAS Y AVANCE

FRECUENCIA DE MEDICIÓN: Anual
TIPO DE INDICADOR: Estratégico

IMPARTIR EL CURSO DE ESCUELA DE ORIENTACIÓN PARA PADRES
REALIZAR EVENTOS DE ASISTENCIA SOCIAL, ARTÍSTICOS Y CULTURALES, CON EL PROPÓSITO DE REALIZAR ESTUDIOS SOCIOECONÓMICOS PARA APOYAR A PERSONAS QUE REQUIEREN SERVICIO ATENDER A NIÑAS, NIÑOS Y ADOLESCENTES EN DONDE SE HAYAN DETECTADO Y COMPROBADO DESGLOSAR LOS REPORTES CONFIRMADOS, POR TIPO DE MALTRATO, EDAD Y SEXO EN EL DEPTO DESGLOSAR LOS TIPOS DE GENERADORES DE MALTRATO CONFIRMADO ATENDIDOS EN EL DEPTO OTORGAR ASESORIA JURIDICA A LA POBLACIÓN EN MATERIA FAMILIAR PARA GARANTIZAR LA PRI REALIZAR JUNTAS CONCILIATORIAS ENTRE LAS PARTES INVOLUCRADAS APOYAR LA PRESENTACIÓN DE CASOS QUE REQUIERAN LA INTERVENCIÓN DEL MINISTERIO PÚBLICO INTERVENIR EN AUDIENCIAS JUDICIALES EN MATERIA DE DERECHO FAMILIAR ATENDER A PACIENTES SUBSECUENTES Y CLASIFICARLOS POR TIPO DE TRASTORNO OTORGAR PLÁTICAS, TALLERES Y CONFERENCIAS PARA LA PREVENCIÓN DE TRASTORNOS EMO

ENTREGAR JUGUETES A NIÑOS VULNERABLES EN FESTIVIDADES
GESTIONAR APOYOS EN ESPECIE CON INSTITUCIONES PUBLICAS, PRIVADAS Y SOCIALES
DIFUNDIR EL MODELO DE ATENCIÓN EN MATERIA DE PROTECCIÓN DE DERECHOS DE LAS NIÑAS, DETECTAR SI EXISTE UNA PROBABLE VULNERACIÓN O RESTRICCIÓN DE DERECHOS DE LAS NIÑAS, DESGLOSAR LA ESCOLARIDAD DE LAS VÍCTIMAS DEL MALTRATO CONFIRMADO EN EL DEPARTAMENTO REALIZAR VISITAS DOMICILIARIAS A TRAVÉS DEL ÁREA DE TRABAJO SOCIAL PARA DAR ATENCIÓN REPORTAR LA CONCLUSIÓN DE LOS JUICIOS PATROCINADOS A LA POBLACIÓN DE ESCADOS REC ELABORAR CONVENIOS JUDICIALES Y EXTRAJUDICIALES PARA BENEFICIO DE LAS PARTES INVOLUCRADAS EN MATERIA FAMILIAR, A POBLACIÓN ABIERTA CANALIZAR A MENORES VÍCTIMAS DE VIOLENCIA FAMILIAR A INSTITUCIONES DE ASISTENCIA PRIVADA ATENDER A PACIENTES DE PRIMERA VEZ Y CLASIFICARLOS POR TIPO DE TRASTORNO REALIZAR JORNADAS DE SALUD MENTAL DESTINADAS A LA PREVENCIÓN DE TRASTORNOS EMO

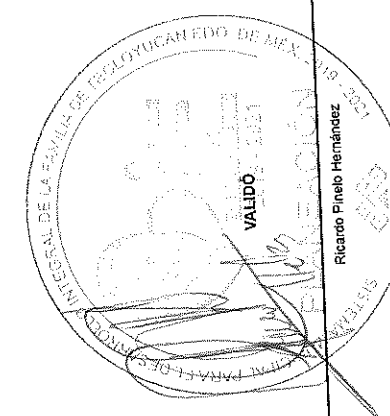
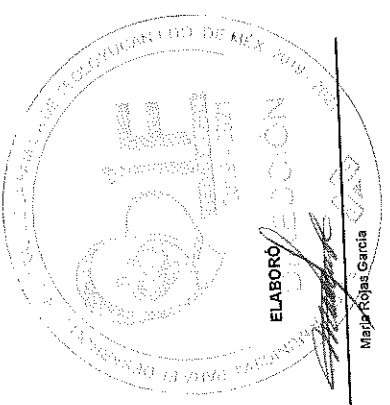

ELABORÓ
Magda Rojas Garcia

VALIDÓ
Ricardo Pinedo Hernández

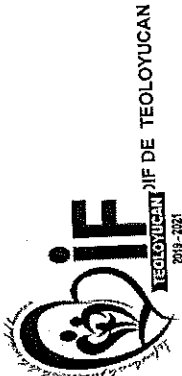

Presupuesto Basado en Resultados Municipal

PBRM-01d FICHA TECNICA DE DISEÑO DE INDICADORES ESTRATEGICOS O DE GESTION 2020

PILAR DE DESARROLLO / EJE TRANSVERSAL: Pilar 1: Social
 Desarrollo humano incluyente, sin discriminación y libre de violencia

TEMA DE DESARROLLO: 02060804 Desarrollo integral de la familia

PROGRAMA PRESUPUESTARIO: 020608040101 Fomento a la integración de la familia

PROYECTO: 020608040103 Servicios jurídicos asistenciales a la familia

OBJETIVO DEL PROGRAMA PRESUPUESTARIO: Engloba los proyectos orientados a fomentar la integración familiar: el respeto y el impulso de valores que permitan a cada individuo un desarrollo armónico, sano, pleno que asista al mejoramiento en las condiciones de vida y empoderando el respeto a los derechos de la niñez, adolescentes mujeres, discapacitados y adultos mayores.

DEPENDENCIA GENERAL: B00 DIRECCIÓN GENERAL

DEPENDENCIA AUXILIAR: 301 Unidad de Asistencia Social 308 Área de Orientación Familiar 312 Área de Servicios Jurídicos

ESTRUCTURA DEL INDICADOR

Numero NP 1

NOMBRE DEL INDICADOR: Porcentaje de población beneficiada con programas de atención a la familia

FÓRMULA DEL CÁLCULO: (Población total beneficiada con programas de atención a la familia en el año actual/ Total de la población objetivo del programa)*100

INTERPRETACIÓN: La adecuada divulgación de los productos y servicios orientados a las familias vulnerables favorece el impacto y penetración de la institución en la sociedad.

DIMENSIÓN QUE ATIENDE: Eficiencia

FACTOR DE COMPARACIÓN: POA 2019

DESCRIPCIÓN DEL FACTOR DE COMPARACIÓN: Padroneos de beneficiarios

LINEA BASE: Metas cumplidas

FRECUENCIA DE MEDICIÓN: Anual

TIPO DE INDICADOR: Estratégico

CALENDARIZACIÓN TRIMESTRAL

VARIABLES DEL INDICADOR	UNIDAD DE MEDIDA	TIPO DE OPERACION	TRIM 1	TRIM 2	TRIM 3	TRIM 4	META ANUAL
Población total beneficiada con programas de atención a la familia en el año actual	Persona	Sumable	0.00	0.00	0.00	27,896.00	27,896.00
Total de la población objetivo del programa	Persona	Sumable	0.00	0.00	0.00	66,518.00	66,518.00
		RESULTADO ESPERADO	0.00	0.00	0.00	41.94	41.94

DESCRIPCIÓN DE LA META ANUAL: Difundir los servicios orientados a las familias vulnerables favorece el impacto y penetración de la institución en la sociedad.

MEDIOS DE VERIFICACIÓN: Padroneos de beneficiarios

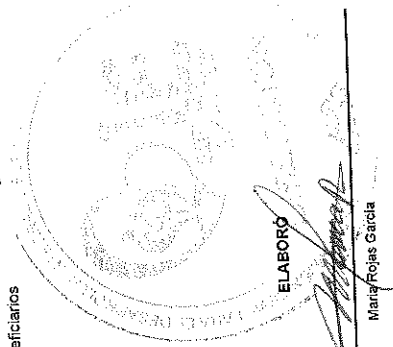

134

Presupuesto Basado en Resultados Municipal

PBRM-01d FICHA TECNICA DE DISEÑO DE INDICADORES ESTRATEGICOS O DE GESTION 2020

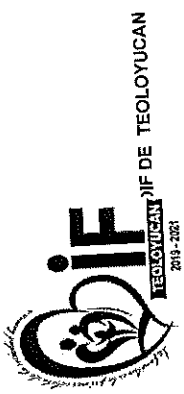

PILAR DE DESARROLLO / EJE TRANSVERSAL: Pilar 1. Social
TEMA DE DESARROLLO: Desarrollo humano incluyente, sin discriminación y libre de violencia
PROGRAMA PRESUPUESTARIO: 02060804 Desarrollo integral de la familia
PROYECTO: 020608040101 Fomento a la integración de la familia
 020608040103 Servicios jurídicos asistenciales a la familia
 Engloba los proyectos orientados a fomentar la integración familiar, el respeto y el impulso de valores que permitan a cada individuo un desarrollo armónico sano, pleno que asista al mejoramiento en las condiciones de vida y empoderando el respeto a los derechos de la niñez, adolescentes mujeres, discapacitados y adultos mayores.

OBJETIVO DEL PROGRAMA PRESUPUESTARIO: B00 DIRECCIÓN GENERAL
 301 Unidad de Asistencia Social,308 Área de Orientación Familiar,312 Área de Servicios Jurídicos

DEPENDENCIA GENERAL: ESTRUCTURA DEL INDICADOR

DEPENDENCIA AUXILIAR:

Numero: NP 1
NOMBRE DEL INDICADOR: Porcentaje de población beneficiada con programas de atención a la familia
FÓRMULA DEL CÁLCULO: (Población total beneficiada con programas de atención a la familia en el año actual/ Total de la población objetivo del programa)*100
INTERPRETACIÓN: La adecuada divulgación de los productos y servicios orientados a las familias vulnerables favorece el impacto y penetración de la institución en la sociedad.
DIMENSIÓN QUE ATIENDE: Eficiencia
FACTOR DE COMPARACIÓN: POA 2019
DESCRIPCIÓN DEL FACTOR DE COMPARACIÓN: Patrones de beneficiarios

LINEA BASE: Metas cumplidas
METAS DE ACTIVIDADES RELACIONADAS Y AVANCE:

- IMPARTIR EL CURSO DE ESCUELA DE ORIENTACIÓN PARA PADRES
- REALIZAR EVENTOS DE ASISTENCIA SOCIAL, ARTÍSTICOS Y CULTURALES, CON EL PROPÓSITO DE REALIZAR ESTUDIOS SOCIOECONÓMICOS PARA APOYAR A PERSONAS QUE REQUIEREN SERVICIO
- ATENDER A NIÑAS, NIÑOS Y ADOLESCENTES EN DONDE SE HAYAN DETECTADO Y COMPROBADO DESGLOSAR LOS REPORTES CONFIRMADOS, POR TIPO DE MALTRATO, EDAD Y SEXO EN EL DEPT DESGLOSAR LOS TIPOS DE GENERADORES DE MALTRATO CONFIRMADO ATENDIDOS EN EL DEPT DESGLOSAR LOS TIPOS DE GENERADORES DE MALTRATO CONFIRMADO PARA GARANTIZAR LA PRE OTORGAR ASESORIA JURIDICA A LA POBLACIÓN EN MATERIA FAMILIAR PARA GARANTIZAR LA PRE REALIZAR JUNTAS CONCILIATORIAS ENTRE LAS PARTES INVOLUCRADAS
- APOYAR LA PRESENTACIÓN DE CASOS QUE REQUIERAN LA INTERVENCIÓN DEL MINISTERIO PÚBLICO
- INTERVENIR EN AUDIENCIAS JUDICIALES EN MATERIA DE DERECHO FAMILIAR
- ATENDER A PACIENTES SUBSECUENTES Y CLASIFICARLOS POR TIPO DE TRASTORNO
- OTORGAR PLÁTICAS, TALLERES Y CONFERENCIAS PARA LA PREVENCIÓN DE TRASTORNOS EMOCIONALES

Año: Anual
Estratégico

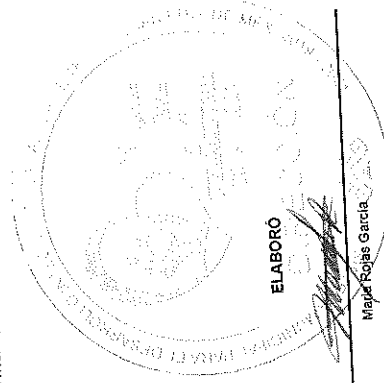

ELABORÓ

María Rojas García

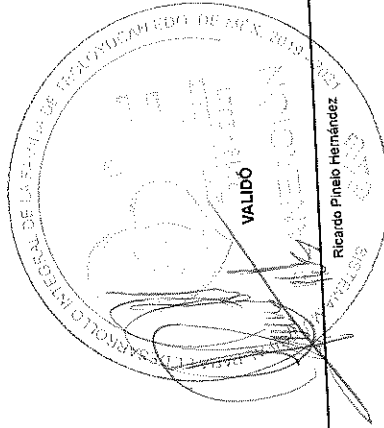

VALIDÓ

Ricardo Pinedo Hernández

Presupuesto Basado en Resultados Municipal

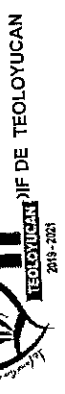

PBRM-01d FICHA TECNICA DE DISEÑO DE INDICADORES ESTRATEGICOS O DE GESTION 2020

Pilar 1: Social
 Desarrollo humano incluyente, sin discriminación y libre de violencia
 02060804 Desarrollo integral de la familia
 020608040102 Atención a víctimas por maltrato y abuso
 020608040106 Orientación y atención psicológica y psiquiátrica
 020608040101 Fomento a la integración de la familia
 020608040103 Servicios jurídico asistenciales a la familia
 Engloba los proyectos orientados a fomentar la integración familiar, el respeto y el impulso de valores que permitan a cada individuo un desarrollo armónico, sano, pleno que asista al mejoramiento en las condiciones de vida y empoderando el respeto a los derechos de la niñez, adolescentes mujeres, discapacitados y adultos mayores.

OBJETIVO DEL PROGRAMA PRESUPUESTARIO:
 B00 DIRECCIÓN GENERAL
 301 Unidad de Asistencia Social, 308 Área de Orientación Familiar, 312 Área de Servicios Jurídicos
ESTRUCTURA DEL INDICADOR
 Porcentaje en la prestación de servicios asistenciales orientados al apoyo de familias vulnerables y/o sujetas a asistencia social
 (No. de consultas médicas + No. de consultas Psicológicas + Asistencias jurídicas brindadas a familias vulnerables y/o sujetas a asistencia social programadas)*100
 Psicológicas + Asistencias jurídicas brindadas a familias vulnerables y/o sujetas a asistencia social programadas)*100
 Las familias en condiciones de vulnerabilidad demandan atención por parte de la autoridad local

DEPENDENCIA GENERAL:
 Dependencia Auxiliar:
 Numaro NC 1
NOMBRE DEL INDICADOR:
FÓRMULA DEL CÁLCULO:
INTERPRETACIÓN:
DIMENSIÓN QUE ATIENDE:
FACTOR DE COMPARACIÓN:
DESCRIPCIÓN DEL FACTOR DE COMPARACIÓN:
LINEA BASE

FRECUENCIA DE MEDICIÓN: Mensual
TIPO DE INDICADOR: Gestión

CALENDARIZACIÓN TRIMESTRAL

VARIABLES DEL INDICADOR	UNIDAD DE MEDIDA	TIPO DE OPERACION	TRIM 1	TRIM 2	TRIM 3	TRIM 4	META ANUAL
No. de consultas médicas + No. de consultas Psicológicas + Asistencias jurídicas brindadas a familias vulnerables y/o sujetas a asistencia social programadas	Consulta general	Sumable	7,644.00	7,734.00	5,183.00	7,335.00	27,896.00
No. de consultas médicas + No. De consultas Psicológicas + Asistencias jurídicas brindadas a familias vulnerables y/o sujetas a asistencia social programadas	Consulta general	Sumable	7,644.00	7,734.00	5,183.00	7,335.00	27,896.00
RESULTADO ESPERADO			100.00	100.00	100.00	100.00	100.00

DESCRIPCIÓN DE LA META ANUAL:
MEDIOS DE VERIFICACIÓN:

Atender a las familias en condiciones de vulnerabilidad
 Registros administrativos

ELABORÓ: *[Firma]*
 María Rojas García

VALIDÓ: *[Firma]*
 Ricardo Pinedo Hernández

SECRETARÍA DE ECONOMÍA
 GOBIERNO DEL ESTADO DE MEXICO
 DIRECCIÓN GENERAL DE PRESUPUESTO Y PLANEACIÓN

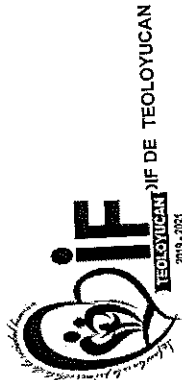

PBRM-01d FICHA TECNICA DE DISEÑO DE INDICADORES ESTRATEGICOS O DE GESTION 2020

PILAR DE DESARROLLO / EJE TRANSVERSAL: Pilar 1: Social
 Desarrollo humano incluyente, sin discriminación y libre de violencia

TEMA DE DESARROLLO: 020608040102 Atención a víctimas por maltrato y abuso

PROGRAMA PRESUPUESTARIO: 020608040105 Orientación y atención psicológica y psiquiátrica

PROYECTO: 020608040103 Servicios jurídico asistenciales a la familia

OBJETIVO DEL PROGRAMA PRESUPUESTARIO: Engloba los proyectos orientados a fomentar la integración familiar, el respeto y el impulso de valores que permitan a cada individuo un desarrollo armónico, sano, pleno que asista al mejoramiento en las condiciones de vida y empoderando el respeto a los derechos de la niñez, adolescentes mujeres, discapacitados y adultos mayores.

DEPENDENCIA GENERAL: 800 DIRECCIÓN GENERAL

DEPENDENCIA AUXILIAR: 301 Unidad de Asistencia Social/308 Área de Orientación Familiar/312 Área de Servicios Jurídicos

Numero: NC 1

NOMBRE DEL INDICADOR: ESTRUCTURA DEL INDICADOR

FÓRMULA DEL CÁLCULO: Porcentaje en la prestación de servicios asistenciales orientados al apoyo de familias vulnerables y/o sujetas a asistencia social (No. de consultas médicas + No. de consultas Psicológicas + Asistencias jurídicas brindadas a familias vulnerables y/o sujetas a asistencia social programadas)*100

INTERPRETACIÓN: Las familias en condiciones de vulnerabilidad demandan atención por parte de la autoridad local

DIMENSIÓN QUE ATIENDE: Eficiencia

FACTOR DE COMPARACIÓN: POA 2019

DESCRIPCIÓN DEL FACTOR DE COMPARACIÓN: Registros administrativos

LINEA BASE: Metas cumplidas

METAS DE ACTIVIDADES RELACIONADAS Y AVANCE: IMPARTIR EL CURSO DE ESCUELA DE ORIENTACIÓN PARA PADRES
 REALIZAR EVENTOS DE ASISTENCIA SOCIAL, ARTÍSTICOS Y CULTURALES, CON EL PROPÓSITO DE REALIZAR ESTUDIOS SOCIOECONÓMICOS PARA APOYAR A PERSONAS QUE REQUIEREN SERVICIO
 ATENDER A NIÑAS, NIÑOS Y ADOLESCENTES EN DONDE SE HAYAN DETECTADO Y COMPROBADO
 DESGLOSAR LOS REPORTES CONFIRMADOS, POR TIPO DE MALTRATO, EDAD Y SEXO EN EL DEPT.
 OTORGAR ASESORIA JURIDICA A LA POBLACION EN MATERIA FAMILIAR PARA GARANTIZAR LA PRE
 REALIZAR JUNTAS CONCILIATORIAS ENTRE LAS PARTES INVOLUCRADAS
 APOYAR LA PRESENTACIÓN DE CASOS QUE REQUIERAN LA INTERVENCIÓN DEL MINISTERIO PÚBLICO
 INTERVENIR EN AUDIENCIAS JUDICIALES EN MATERIA DE DERECHO FAMILIAR
 ATENDER A PACIENTES SUSSECUENTES Y CLASIFICARLOS POR TIPO DE TRASTORNO
 OTORGAR PLÁTICAS, TALLERES Y CONFERENCIAS PARA LA PREVENCIÓN DE TRASTORNOS EMC

FRECUENCIA DE MEDICIÓN: Mensual

TIPO DE INDICADOR: Gestión

ENTREGAR JUGUETES A NIÑOS VULNERABLES EN FESTIVIDADES
GESTIONAR APOYOS EN ESPECIAL EN INSTITUCIONES PÚBLICAS, PRIVADAS Y SOCIALES
DIFUNDIR EL MODELO DE ATENCIÓN EN MATERIA DE PROTECCIÓN DE DERECHOS DE LAS NIÑAS, NIÑOS Y ADOLESCENTES
DETECTAR SI EXISTE UNA PROBABLE VULNERACIÓN O RESTRICCIÓN DE DERECHOS DE LAS NIÑAS, NIÑOS Y ADOLESCENTES EN EL DEPARTAMENTO
DEGLOSAR LA ESCOLARIDAD DE LAS VÍCTIMAS DEL MALTRATO CONFIRMADO EN EL DEPARTAMENTO
REALIZAR VISITAS DOMICILIARIAS A TRAVÉS DEL ÁREA DE TRABAJO SOCIAL PARA DAR ATENCIÓN
REPORTAR LA CONCLUSIÓN DE LOS JUICIOS PATROCINADOS A LA POBLACIÓN DE ESCADOS REC
ELABORAR CONVENIOS JUDICIALES Y EXTRAJUDICIALES PARA BENEFICIO DE LAS PARTES INVOLUCRADAS
IMPARTIR PLÁTICAS, EN MATERIA FAMILIAR, A POBLACIÓN ABIERTA
CANALIZAR A MENORES VÍCTIMAS DE VIOLENCIA FAMILIAR A INSTITUCIONES DE ASISTENCIA PSICOLÓGICA
ATENDER A PACIENTES DE PRIMERA VEZ Y CLASIFICARLOS POR TIPO DE TRASTORNO
REALIZAR JORNADAS DE SALUD MENTAL DESTINADAS A LA PREVENCIÓN DE TRASTORNOS EMC

ELABORÓ
 María Rojas García

VALIDO
 Ricardo Pinedo Hernández

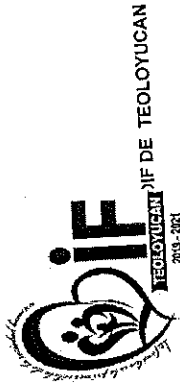

PBRM-01d FICHA TECNICA DE DISEÑO DE INDICADORES ESTRATEGICOS O DE GESTION 2020

Pilar 1: Social
 Desarrollo humano incluyente, sin discriminación y libre de violencia
 020608040102 Atención a víctimas por maltrato y abuso
 020608040106 Orientación y atención psicológica y psiquiátrica

TEMA DE DESARROLLO:
 020608040101 Fomento a la integración de la familia
 020608040103 Servicios jurídicos asistenciales a la familia

PROGRAMA PRESUPUESTARIO:
 Engloba los proyectos orientados a fomentar la integración familiar, el respeto y el impulso de valores que permitan a cada individuo un desarrollo armónico sano, pleno que asista al mejoramiento en las condiciones de vida y empoderando el respeto a los derechos de la niñez, adolescentes mujeres, discapacitados y adultos mayores.

PROYECTO:
 800 DIRECCIÓN GENERAL
 301 Unidad de Asistencia Social, 308 Área de Orientación Familiar, 312 Área de Servicios Jurídicos

OBJETIVO DEL PROGRAMA PRESUPUESTARIO:
 B00 DIRECCIÓN GENERAL
 301 Unidad de Asistencia Social, 308 Área de Orientación Familiar, 312 Área de Servicios Jurídicos

DEPENDENCIA GENERAL:
DEPENDENCIA AUXILIAR:
 ESTRUCTURA DEL INDICADOR

Numero: NA 1.1
NOMBRE DEL INDICADOR: Porcentaje en el otorgamiento de Consultas médicas
FÓRMULA DEL CÁLCULO: (Consultas médicas otorgadas/Consultas médicas programadas)*100
INTERPRETACIÓN: La población demandada al SMIDIF brindar atención médica a la población que lo solicita.
DIMENSIÓN QUE ATIENDE: Eficiencia
FACTOR DE COMPARACIÓN: POA 2019
DESCRIPCIÓN DEL FACTOR DE COMPARACIÓN: Registros administrativos
LINEA BASE: Metas cumplidas

FRECUENCIA DE MEDICIÓN: Mensual
TIPO DE INDICADOR: Gestión

CALENDARIZACIÓN TRIMESTRAL

VARIABLES DEL INDICADOR	UNIDAD DE MEDIDA	TIPO DE OPERACION				META ANUAL
		TRIM 1	TRIM 2	TRIM 3	TRIM 4	
Consultas médicas otorgadas	Consulta médica	6,100.00	6,100.00	3,300.00	5,600.00	21,100.00
Consultas médicas programadas	Consulta médica	6,100.00	6,100.00	3,300.00	5,600.00	21,100.00
RESULTADO ESPERADO		100.00	100.00	100.00	100.00	100.00

DESCRIPCIÓN DE LA META ANUAL:
MEDIOS DE VERIFICACIÓN:
 Brindar atención médica a la población que lo solicita.
 Registros administrativos

ELABORÓ

 María Rojas García

VALIDO

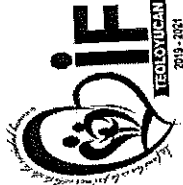

SMDIF
TEOLOYUCAN
2019-2021

PbRM-01d FICHA TECNICA DE DISEÑO DE INDICADORES ESTRATEGICOS O DE GESTION 2020

PILAR DE DESARROLLO / EJE TRANSVERSAL:

TEMA DE DESARROLLO:

PROGRAMA PRESUPUESTARIO:

PROYECTO:

Pilar 1: Social

Desarrollo humano incluyente, sin discriminación y libre de violencia

020608040102 Desarrollo integral de la familia

020808040101 Fomento a la integración de la familia

020608040103 Servicios jurídico asistenciales a la familia

OBJETIVO DEL PROGRAMA PRESUPUESTARIO:

DEPENDENCIA GENERAL:

DEPENDENCIA AUXILIAR:

Numero NA 1.1

NOMBRE DEL INDICADOR:

FÓRMULA DEL CÁLCULO:

INTERPRETACIÓN:

DIMENSIÓN QUE ATIENDE:

FACTOR DE COMPARACIÓN:

DESCRIPCIÓN DEL FACTOR DE COMPARACIÓN:

LÍNEA BASE

METAS DE ACTIVIDADES

RELACIONADAS Y AVANCE

020608040102 Atención a víctimas por maltrato y abuso
020608040106 Orientación y atención psicológica y psiquiátrica

Engloba los proyectos orientados a fomentar la integración familiar, el respeto y el impulso de valores que permitan a cada individuo un desarrollo armónico sano, pleno que asista al mejoramiento en las condiciones de vida y empoderando el respeto a los derechos de la niñez, adolescentes mujeres, discapacitados y adultos mayores.

B00 DIRECCIÓN GENERAL

301 Unidad de Asistencia Social.308 Área de Orientación Familiar.312 Área de Servicios Jurídicos

ESTRUCTURA DEL INDICADOR

Porcentaje en el otorgamiento de Consultas médicas

(Consultas médicas otorgadas/Consultas médicas programadas)*100

La población demanda al SMDIF brindar atención médica a la población que lo solicita.

Eficiencia

POA.2019

Registros administrativos

Metas cumplidas

IMPARTIR EL CURSO DE ESCUELA DE ORIENTACIÓN PARA PADRES

REALIZAR EVENTOS DE ASISTENCIA SOCIAL, ARTÍSTICOS Y CULTURALES, CON EL PROPÓSITO DE

REALIZAR ESTUDIOS SOCIOECONÓMICOS PARA APOYAR A PERSONAS QUE REQUIEREN SERVICIO

ATENDER A NIÑAS, NIÑOS Y ADOLESCENTES EN DONDE SE HAYAN DETECTADO Y COMPROBADO

DESGLSAR LOS REPORTES CONFIRMADOS, POR TIPO DE MALTRATO, EDAD Y SEXO EN EL DEPT

OTORGAR ASESORIA JURIDICA A LA POBLACIÓN EN MATERIA FAMILIAR PARA GARANTIZAR LA PRI

REALIZAR JUNTAS CONCILIATORIAS ENTRE LAS PARTES INVOLUCRADAS

APOYAR LA PRESENTACIÓN DE CASOS QUE REQUIERAN LA INTERVENCIÓN DEL MINISTERIO PÚB

INTERVENIR EN AUDIENCIAS JUDICIALES EN MATERIA DE DERECHO FAMILIAR

ATENDER A PACIENTES SUBSECUENTES Y CLASIFICARLOS POR TIPO DE TRASTORNO

OTORGAR PLÁTICAS, TALLERES Y CONFERENCIAS PARA LA PREVENCIÓN DE TRASTORNOS EIMC

FRECUENCIA DE MEDICIÓN:

TIPO DE INDICADOR:

Mensual

Gestión

ENTREGAR JUGUETES A NIÑOS VULNERABLES EN FESTIVIDADES
GESTIONAR APOYOS EN ESPECIE CON INSTITUCIONES PUBLICAS, PRIVADAS Y SOCIALES
DIFUNDIR EL MODELO DE ATENCIÓN EN MATERIA DE PROTECCIÓN DE DERECHOS DE LAS NIÑAS,
DETECTAR SI EXISTE UNA PROBABLE VULNERACIÓN O RESTRICCIÓN DE DERECHOS DE LAS NIÑAS,
DESGLSAR LA ESCOLARIDAD DE LAS VÍCTIMAS DEL MALTRATO CONFIRMADO EN EL DEPARTAM
REALIZAR VISITAS DOMICILIARIAS A TRAVÉS DEL ÁREA DE TRABAJO SOCIAL PARA DAR ATENCIÓN
REPORTAR LA CONCLUSIÓN DE LOS JUICIOS PATROCINADOS A LA POBLACIÓN DE ESCADOS REC
ELABORAR CONVENIOS JUDICIALES Y EXTRAJUDICIALES PARA BENEFICIO DE LAS PARTES INVOL
IMPARTIR PLÁTICAS, EN MATERIA FAMILIAR, A POBLACIÓN ABIERTA
CANALIZAR A MENORES VÍCTIMAS DE VIOLENCIA FAMILIAR A INSTITUCIONES DE ASISTENCIA PRI
ATENDER A PACIENTES DE PRIMERA VEZ Y CLASIFICARLOS POR TIPO DE TRASTORNO
REALIZAR JORNADAS DE SALUD MENTAL DESTINADAS A LA PREVENCIÓN DE TRASTORNOS EMOI

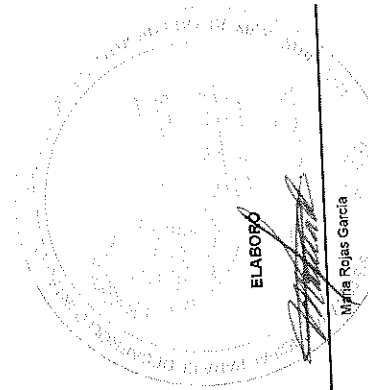

ELABORÓ

María Rojas García
María Rojas García

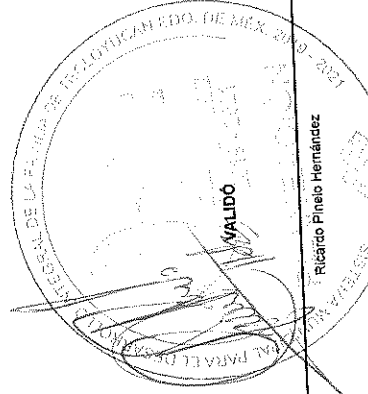

VALIDÓ

Ricardo Pinedo Hernández
Ricardo Pinedo Hernández



Presupuesto Basado en Resultados Municipal

PBRM-01d FICHA TECNICA DE DISEÑO DE INDICADORES ESTRATEGICOS O DE GESTION 2020

Pilar 1: Social
 Desarrollo humano incluyente, sin discriminación y libre de violencia
 020608040102 Desarrollo integral de la familia Atención a víctimas por maltrato y abuso
 020608040101 Fomento a la integración de la familia Orientación y atención psicológica y psiquiátrica
 020608040103 Servicios jurídicos asistenciales a la familia Orientación y atención psicológica y psiquiátrica
 Engloba los proyectos orientados a fomentar la integración familiar, el respeto y el impulso de valores que permitan a cada individuo un desarrollo armónico, sano, pleno que asista al mejoramiento en las condiciones de vida y empoderando el respeto a los derechos de la niñez, adolescentes mujeres, discapacitados y adultos mayores.

800 DIRECCIÓN GENERAL
 301 Unidad de Asistencia Social:308 Área de Orientación Familiar:312 Área de Servicios Jurídicos

ESTRUCTURA DEL INDICADOR

Numero NA 1.2
 NOMBRE DEL INDICADOR: Porcentaje en el otorgamiento de apoyo psicológico
 FÓRMULA DEL CÁLCULO: (Consultas de apoyo psicológico otorgadas /Consultas de apoyo psicológico programadas)*100
 INTERPRETACIÓN: La población demanda al SMDIF brindar atención psicológica a través de especialistas.
 DIMENSIÓN QUE ATIENDE: Eficiencia
 FACTOR DE COMPARACIÓN: POA 2019
 DESCRIPCIÓN DEL FACTOR DE COMPARACIÓN: Registros administrativos
 LINEA BASE: Metas cumplidas

FRECUENCIA DE MEDICIÓN: Mensual
 TIPO DE INDICADOR: Gestión

CALENDARIZACION TRIMESTRAL

VARIABLES DEL INDICADOR	UNIDAD DE MEDIDA	TIPO DE OPERACION	TRIM 1	TRIM 2	TRIM 3	TRIM 4	META ANUAL
Consultas de apoyo psicológico otorgadas	Consulta psicológica	Sumable	1,293.00	1,393.00	1,645.00	1,495.00	5,826.00
Consultas de apoyo psicológico programadas	Consulta psicológica	Sumable	1,293.00	1,393.00	1,645.00	1,495.00	5,826.00
RESULTADO ESPERADO			100.00	100.00	100.00	100.00	100.00

DESCRIPCIÓN DE LA META ANUAL: Brindar atención psicológica a través de especialistas.
 MEDIOS DE VERIFICACIÓN: Registros administrativos

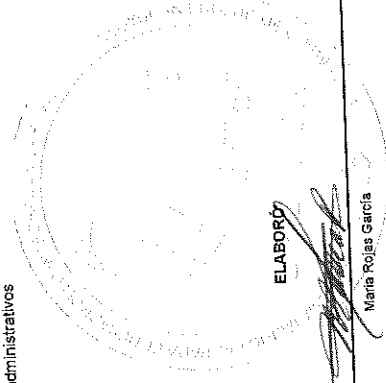

ELABORÓ:
 María Rojas García

FECHA DE ELABORACIÓN: 28/02/2020



SECRETARÍA DE DESARROLLO HUMANO DEL ESTADO DE TEOLUYUCAN
2019 - 2021

Manual para la Planeación, Programación y Presupuestación Municipal del Ejercicio Anual 2020

Sistema de Coordinación Hacendaria del Estado de México con sus Municipios

Presupuesto Basado en Resultados Municipal

PBRM-01d FICHA TECNICA DE DISEÑO DE INDICADORES ESTRATEGICOS O DE GESTION 2020

PILAR DE DESARROLLO / EJE TRANSVERSAL:

TEMA DE DESARROLLO:

PROGRAMA PRESUPUESTARIO:

PROYECTO:

Pilar 1: Social

Desarrollo humano incluyente, sin discriminación y libre de violencia

020606040102 Desarrollo integral de la familia

020608040101 Fomento a la integración de la familia

020608040103 Servicios jurídicos asistenciales a la familia

Engloba los proyectos orientados a fomentar la integración familiar, el respeto y el impulso de valores que permitan a cada individuo un desarrollo armónico, sano, pleno que asista al mejoramiento en las condiciones de vida y empoderando el respeto a los derechos de la niñez, adolescentes mujeres, discapacitados y adultos mayores.

020606040102 Atención a víctimas por maltrato y abuso

020608040106 Orientación y atención psicológica y psiquiátrica

OBJETIVO DEL PROGRAMA PRESUPUESTARIO:

DEPENDENCIA GENERAL:

DEPENDENCIA AUXILIAR:

800 DIRECCIÓN GENERAL
301 Unidad de Asistencia Social, 308 Área de Orientación Familiar, 312 Área de Servicios Jurídicos

Numero NA 1.2

NOMBRE DEL INDICADOR:

FÓRMULA DEL CÁLCULO:

INTERPRETACIÓN:

DIMENSIÓN QUE ATIENDE:

FACTOR DE COMPARACIÓN:

DESCRIPCIÓN DEL FACTOR DE COMPARACIÓN:

LINEA BASE

METAS DE ACTIVIDADES RELACIONADAS Y AVANCE

Porcentaje en el otorgamiento de apoyo psicológico (Consultas de apoyo psicológico programadas)*100
La población demandante al SMDIF brindar atención psicológica a través de especialistas.

Eficiencia

POA 2019

Registros administrativos

Metas cumplidas

ESTRUCTURA DEL INDICADOR

FRECUENCIA DE MEDICIÓN:
TIPO DE INDICADOR:

Mensual
Gestión

ENTREGAR JUGUETES A NIÑOS VULNERABLES EN FESTIVIDADES
GESTIONAR APOYOS EN ESPECIE CON INSTITUCIONES PUBLICAS, PRIVADAS Y SOCIALES
DIFUNDIR EL MODELO DE ATENCIÓN EN MATERIA DE PROTECCIÓN DE DERECHOS DE LAS NIÑAS
DETECTAR SI EXISTE UNA PROBABLE VULNERACION O RESTRICCIÓN DE DERECHOS DE LAS NIÑAS
DESGLSAR LA ESCOLARIDAD DE LAS VÍCTIMAS DEL MALTRATO CONFIRMADO EN EL DEPARTAM
REALIZAR VISITAS DOMICILIARIAS A TRAVÉS DEL ÁREA DE TRABAJO SOCIAL PARA DAR ATENCIÓN
REPORTAR LA CONCLUSIÓN DE LOS JUICIOS PATROCINADOS A LA POBLACIÓN DE ESCADOS REC
ELABORAR CONVENIOS JUDICIALES Y EXTRAJUDICIALES PARA BENEFICIO DE LAS PARTES INVOL
IMPARTIR PLÁTICAS, EN MATERIA FAMILIAR, A POBLACIÓN ABIERTA
CANALIZAR A MENORES VÍCTIMAS DE VIOLENCIA FAMILIAR A INSTITUCIONES DE ASISTENCIA PRI
ATENDER A PACIENTES DE PRIMERA VEZ Y CLASIFICARLOS POR TIPO DE TRASTORNO
REALIZAR JORNADAS DE SALUD MENTAL DESTINADAS A LA PREVENCIÓN DE TRASTORNOS EMOC

IMPARTIR EL CURSO DE ESCUELA DE ORIENTACIÓN PARA PADRES
REALIZAR EVENTOS DE ASISTENCIA SOCIAL, ARTÍSTICOS Y CULTURALES, CON EL PROPÓSITO DE
REALIZAR ESTUDIOS SOCIOECONÓMICOS PARA APOYAR A PERSONAS QUE REQUIEREN SERVICIO
ATENDER A NIÑAS, NIÑOS Y ADOLESCENTES EN DONDE SE HAYAN DETECTADO Y COMPROBADO
DESGLSAR LOS REPORTES CONFIRMADOS, POR TIPO DE MALTRATO, EDAD Y SEXO EN EL DEPA
DESGLSAR LOS TIPOS DE GENERADORES DE MALTRATO CONFIRMADO ATENDIDOS EN EL DEPA
OTORGAR ASESORIA JURÍDICA A LA POBLACIÓN EN MATERIA FAMILIAR PARA GARANTIZAR LA PRI
REALIZAR JUNTAS CONCILIATORIAS ENTRE LAS PARTES INVOLUCRADAS
APOYAR LA PRESENTACIÓN DE CASOS QUE REQUIERAN LA INTERVENCIÓN DEL MINISTERIO PÚBL
INTERVENIR EN AUDIENCIAS JUDICIALES EN MATERIA DE DERECHO FAMILIAR
ATENDER A PACIENTES SUBSECUENTES Y CLASIFICARLOS POR TIPO DE TRASTORNO
OTORGAR PLÁTICAS, TALLERES Y CONFERENCIAS PARA LA PREVENCIÓN DE TRASTORNOS EMOC

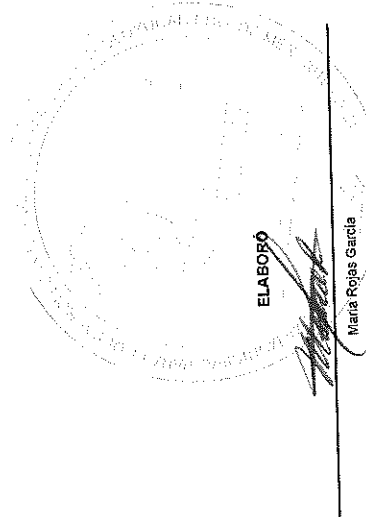

ELABORÓ

Maria Rojas Garcia

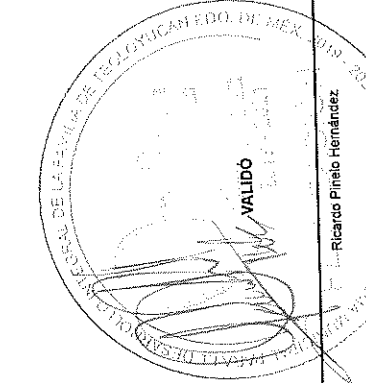

VALIDO

Ricardo Pinedo Hernández

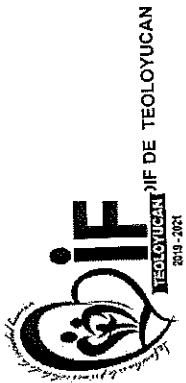

Presupuesto Basado en Resultados Municipal

PPRM-01B FICHA TECNICA DE DISEÑO DE INDICADORES ESTRATEGICOS O DE GESTION 2020

PILAR DE DESARROLLO / EJE TRANSVERSAL: Pilar 1: Social
TEMA DE DESARROLLO: Desarrollo humano incluyente, sin discriminación y libre de violencia
PROGRAMA PRESUPUESTARIO: 020608040101 Fomento a la integración de la familia
PROYECTO: 020608040103 Servicios jurídico asistenciales a la familia
 020608040102 Atención a víctimas por maltrato y abuso
 020608040106 Orientación y atención psicológica y psiquiátrica

OBJETIVO DEL PROGRAMA PRESUPUESTARIO: Engloba los proyectos orientados a fomentar la integración familiar, el respeto y el impulso de valores que permitan a cada individuo un desarrollo armónico, sano, pleno que asista al mejoramiento en las condiciones de vida y empoderando el respeto a los derechos de la niñez, adolescentes mujeres, discapacitados y adultos mayores.

DEPENDENCIA GENERAL: B00 DIRECCIÓN GENERAL
DEPENDENCIA AUXILIAR: 301 Unidad de Asistencia Social,308 Área de Orientación Familiar,312 Área de Servicios Jurídicos

ESTRUCTURA DEL INDICADOR

Numero NA 1.3
NOMBRE DEL INDICADOR: Porcentaje en el otorgamiento de Asesoría Jurídica
FÓRMULA DEL CÁLCULO: (Asesorías Jurídicas otorgadas/Asesorías Jurídicas Programas)*100
INTERPRETACIÓN: La población demandada al SMDIF brindar asesoría jurídica a través de especialistas.
DIMENSIÓN QUE ATIENDE: Eficiencia
FACTOR DE COMPARACIÓN: POA,2019
DESCRIPCIÓN DEL FACTOR DE COMPARACIÓN: Registros administrativos
LINEA BASE: Metas cumplidas

FRECUENCIA DE MEDICIÓN: Mensual
TIPO DE INDICADOR: Gestión

CALENDARIZACIÓN TRIMESTRAL

VARIABLES DEL INDICADOR	UNIDAD DE MEDIDA	TIPO DE OPERACIÓN	TRIM 1	TRIM 2	TRIM 3	TRIM 4	META ANUAL
Asesorías Jurídicas otorgadas	Asesoría	Sumable	251.00	241.00	238.00	240.00	970.00
Asesorías Jurídicas Programas	Asesoría	Sumable	251.00	241.00	238.00	240.00	970.00
		RESULTADO ESPERADO	100.00	100.00	100.00	100.00	100.00

DESCRIPCIÓN DE LA META ANUAL: Brindar asesoría jurídica a través de especialistas.
MEDIOS DE VERIFICACIÓN: Registros administrativos

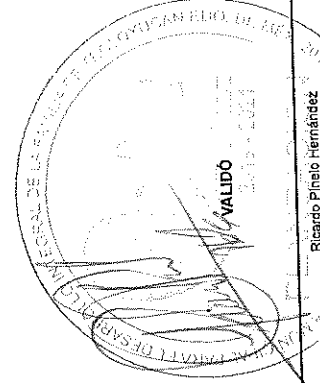
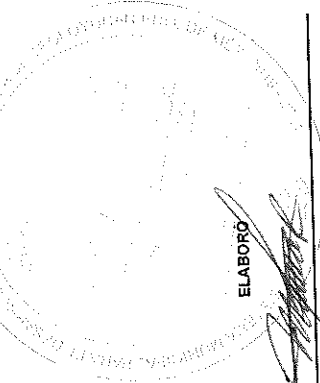

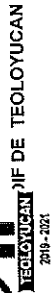

PRM-01d FICHA TECNICA DE DISEÑO DE INDICADORES ESTRATEGICOS O DE GESTION 2020

PILAR DE DESARROLLO / JEJE TRANSVERSAL: Pilar 1: Social
TEMA DE DESARROLLO: Desarrollo humano incluyente, sin discriminación y libre de violencia
PROGRAMA PRESUPUESTARIO: 020608040101 Fomento a la integración de la familia
PROYECTO: 020608040103 Servicios jurídico asistenciales a la familia
OBJETIVO DEL PROGRAMA PRESUPUESTARIO: Engloba los proyectos orientados a fomentar la integración familiar, el respeto y el impulso de valores que permitan a cada individuo un desarrollo armónico, sano, pleno que asista al mejoramiento en las condiciones de vida y empoderando al respeto a los derechos de la niñez, adolescentes mujeres, discapacitados y adultos mayores.
DEPENDENCIA GENERAL: B00 DIRECCIÓN GENERAL
DEPENDENCIA AUXILIAR: 301. Unidad de Asistencia Social, 308 Área de Orientación Familiar, 312 Área de Servicios Jurídicos

ESTRUCTURA DEL INDICADOR

Numero NA 1,3
NOMBRE DEL INDICADOR: Porcentaje en el otorgamiento de Asesoría Jurídica
FÓRMULA DEL CÁLCULO: (Asesorías Jurídicas otorgadas/Asesorías Jurídicas Programadas)*100
INTERPRETACIÓN: La población demanda al SMDIF brindar asesoría jurídica a través de especialistas.

DIMENSIÓN QUE ATIENDE: Eficiencia
FACTOR DE COMPARACIÓN: POA 2019
DESCRIPCIÓN DEL FACTOR DE COMPARACIÓN: Registros administrativos
LINEA BASE: Metas cumplidas

METAS DE ACTIVIDADES RELACIONADAS Y AVANCE
 IMPARTIR EL CURSO DE ESCUELA DE ORIENTACIÓN PARA PADRES
 REALIZAR EVENTOS DE ASISTENCIA SOCIAL, ARTÍSTICOS Y CULTURALES, CON EL PROPÓSITO DE REALIZAR ESTUDIOS SOCIOECONÓMICOS PARA APOYAR A PERSONAS QUE REQUIEREN SERVICIO ATENDER A NIÑAS, NIÑOS Y ADOLESCENTES EN DONDE SE HAYAN DETECTADO Y COMPROBADO DESGLOSAR LOS REPORTES CONFIRMADOS, POR TIPO DE MALTRATO, EDAD Y SEXO EN EL DEPTO DESGLOSAR LOS TIPOS DE GENERADORES DE MALTRATO CONFIRMADOS EN EL DEPTO OTORGAR ASESORIA JURIDICA A LA POBLACION EN MATERIA FAMILIAR PARA GARANTIZAR LA PRI REALIZAR JUNTAS CONCILIATORIAS ENTRE LAS PARTES INVOLUCRADAS APOYAR LA PRESENTACION DE CASOS QUE REQUIERAN LA INTERVENCION DEL MINISTERIO PÚBLICO EN MATERIA DE DERECHO FAMILIAR ATENDER A PACIENTES SUBSECUENTES Y CLASIFICARLOS POR TIPO DE TRASTORNO OTORGAR PLÁTICAS, TALLERES Y CONFERENCIAS PARA LA PREVENCIÓN DE TRASTORNOS EMOCIONALES

FRECUENCIA DE MEDICIÓN: Mensual
TIPO DE INDICADOR: Gestión

ENTREGAR JUGUETES A NIÑOS VULNERABLES EN FESTIVIDADES
 GESTIONAR APOYOS EN ESPECIE CON INSTITUCIONES PÚBLICAS, PRIVADAS Y SOCIALES
 DIFUNDIR EL MODELO DE ATENCIÓN EN MATERIA DE PROTECCIÓN DE DERECHOS DE LAS NIÑAS, NIÑOS Y ADOLESCENTES
 DETECTAR SI EXISTE UNA PROBABLE VULNERACIÓN O RESTRICCIÓN DE DERECHOS DE LAS NIÑAS, NIÑOS Y ADOLESCENTES
 DESGLOSAR LA ESCOLARIDAD DE LAS VÍCTIMAS DEL MALTRATO CONFIRMADO EN EL DEPARTAMENTO DE TEOLUYUCAN
 REALIZAR VISITAS DOMICILIARIAS A TRAVÉS DEL ÁREA DE TRABAJO SOCIAL PARA DAR ATENCIÓN A LAS VÍCTIMAS DE MALTRATO CONFIRMADO EN EL DEPARTAMENTO DE TEOLUYUCAN
 REPORTAR LA CONCLUSIÓN DE LOS JUICIOS PATROCINADOS A LA POBLACIÓN DE ESCALDONES RECIBIDOS EN EL DEPARTAMENTO DE TEOLUYUCAN
 ELABORAR CONVENIOS JUDICIALES Y EXTRAJUDICIALES PARA BENEFICIO DE LAS PARTES INVOLUCRADAS
 IMPARTIR PLÁTICAS, EN MATERIA FAMILIAR, A POBLACIÓN ABIERTA
 CANALIZAR A MENORES VÍCTIMAS DE VIOLENCIA FAMILIAR A INSTITUCIONES DE ASISTENCIA PRIORITARIA
 ATENDER A PACIENTES DE PRIMERA VEZ Y CLASIFICARLOS POR TIPO DE TRASTORNO EMOCIONAL
 REALIZAR JORNADAS DE SALUD MENTAL DESTINADAS A LA PREVENCIÓN DE TRASTORNOS EMOCIONALES

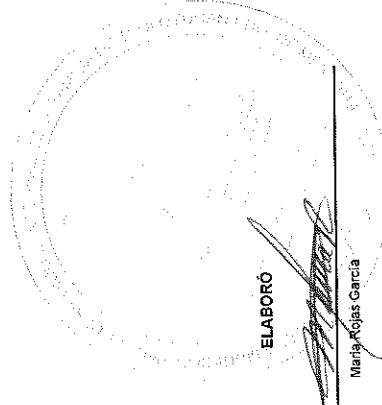

ELABORÓ

Marija Rojas Garcia

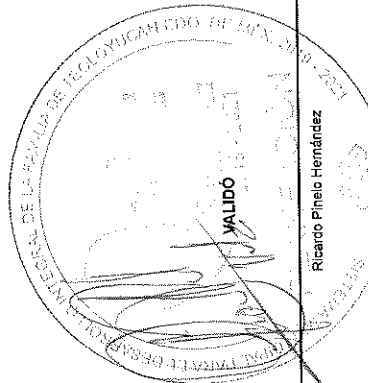

VALIDÓ

Ricardo Pinalo Hernández

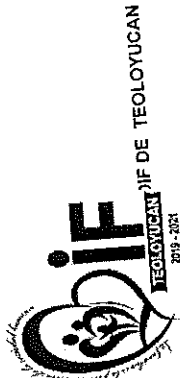

PBRM-01d FICHA TECNICA DE DISEÑO DE INDICADORES ESTRATEGICOS O DE GESTION 2020

PILAR DE DESARROLLO / EJE TRANSVERSAL: Eje transversal: Igualdad de Género
TEMA DE DESARROLLO: Cultura de igualdad y prevención de la violencia contra las mujeres
PROGRAMA PRESUPUESTARIO: 02060605 Igualdad de trato y oportunidades para la mujer y el hombre
PROYECTO: 020606050101 Coordinación Institucional para la igualdad de género
OBJETIVO DEL PROGRAMA PRESUPUESTARIO: Engloba los proyectos para promover en todos los ámbitos sociales la igualdad sustantiva desde una perspectiva de género como una condición necesaria para el desarrollo integral de la sociedad, en igualdad de condiciones, oportunidades, derechos y obligaciones.
DEPENDENCIA GENERAL: B00 DIRECCIÓN GENERAL
DEPENDENCIA AUXILIAR: 308 Área de Orientación Familiar, 309 Área de Servicios Educativos

ESTRUCTURA DEL INDICADOR:
 308 Área de Orientación Familiar, 309 Área de Servicios Educativos

Numero: NF 1
NOMBRE DEL INDICADOR: Tasa de variación en el número de mujeres y hombres que se integran y desarrollan actividades productivas.
FÓRMULA DEL CÁLCULO: ((Mujeres y hombres que se integran y desarrollan a actividades productivas a través de la gestión de programas para la equidad de género en el año anterior)-1) *100
INTERPRETACIÓN: N/A
DIMENSIÓN QUE ATIENDE: Eficiencia
FACTOR DE COMPARACIÓN: POA 2019
DESCRIPCIÓN DEL FACTOR DE COMPARACIÓN: Registros administrativos
LINEA BASE: Metas cumplidas

FRECUENCIA DE MEDICIÓN: Anual
TIPO DE INDICADOR: Estratégico

VARIABLES DEL INDICADOR	UNIDAD DE MEDIDA	CALENDARIZACIÓN TRIMESTRAL				META ANUAL
		TRIM 1	TRIM 2	TRIM 3	TRIM 4	
Mujeres y hombres que se integran y desarrollan a actividades productivas a través de la gestión de programas para la equidad de género en el año actual	Persona	0.00	0.00	0.00	2,400.00	2,400.00
Mujeres y hombres que se integran y desarrollan a actividades productivas a través de la gestión de programas para la equidad de género en el año anterior	Persona	0.00	0.00	0.00	2,000.00	2,000.00
RESULTADO ESPERADO						20.00

DESCRIPCIÓN DE LA META ANUAL: Atender a las mujeres y hombres que fomenten la equidad de género
MEDIOS DE VERIFICACIÓN: Registros administrativos

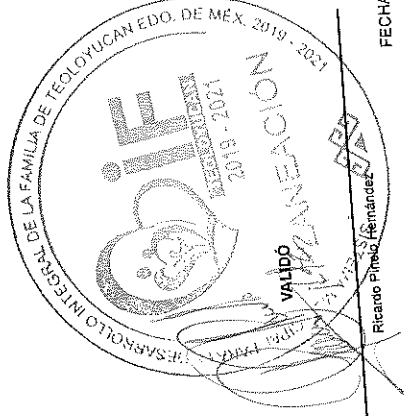

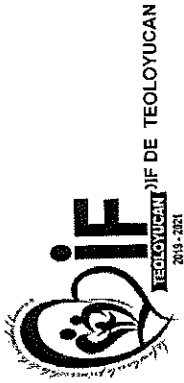

PBRM-01d FICHA TECNICA DE DISEÑO DE INDICADORES ESTRATEGICOS O DE GESTION 2020

PILAR DE DESARROLLO / EJE TRANSVERSAL: Eje transversal I: Igualdad de Género
TEMA DE DESARROLLO: Cultura de igualdad y prevención de la violencia contra las mujeres
PROGRAMA PRESUPUESTARIO: 02060905 Igualdad de trato y oportunidades para la mujer y el hombre
PROYECTO: 020609050101 Coordinación Institucional para la igualdad de género
OBJETIVO DEL PROGRAMA PRESUPUESTARIO: Engloba los proyectos para promover en todos los ámbitos sociales la igualdad sustantiva desde una perspectiva de género como una condición necesaria para el desarrollo integral de la sociedad, en igualdad de condiciones, oportunidades, derechos y obligaciones.
DEPENDENCIA GENERAL: 800 DIRECCIÓN GENERAL
DEPENDENCIA AUXILIAR: 308 Área de Orientación Familiar, 309 Área de Servicios Educativos

ESTRUCTURA DEL INDICADOR

Nombre del Indicador: Tasa de variación en el número de mujeres y hombres que se integran y desarrollan actividades productivas.
Fórmula del Cálculo: ((Mujeres y hombres que se integran y desarrollan actividades productivas a través de la gestión de programas para la igualdad de género en el año actual / Mujeres y hombres que se integran y desarrollan actividades productivas a través de la gestión de programas para la igualdad de género en el año anterior)-1) *100

Interpretación: N/A
Dimensión que atiende: Eficiencia
Factor de comparación: POA 2019
Descripción del factor de comparación: Registros administrativos

Linea Base: Metas cumplidas
Metas de actividades relacionadas y avance: IMPARTIR TALLERES DE CAPACITACIÓN PARA EL TRABAJO (AUTOEMPLEO Y AUTOCONSUMO)
 IMPARTIR PLÁTICAS DE PREVENCIÓN DE TRASTORNOS EMOCIONALES
 IMPARTIR TALLER DE GÉNERO MASCULINO
 CAPACITAR Y ACTUALIZAR AL PERSONAL DOCENTE DEL CENTRO DE DESARROLLO INFANTIL O E
 REALIZAR TRAMITE ANTE LA SECRETARIA DE EDUCACION PARA REALIZAR LOS MOVIMIENTOS AL
 REALIZAR PESO Y TALLA A LOS MENORES DE ESTANCIA INFANTIL, PARA EL CONTROL NUTRIMENTI
 REALIZAR PLÁTICAS PSICOLÓGICAS PARA MADRES Y/O PADRES DE LOS NIÑOS Y NIÑAS DE EST.
 INFORME MENSUAL DE LA EVALUACIÓN DEL DESARROLLO INFANTIL DE LOS NIÑOS Y NIÑAS DE L

Frecuencia de medición: Anual
Tipo de indicador: Estratégico
Frecuencia de medición: IMPARTIR JORNADAS DE DIGNIFICACIÓN DE LA MUJER
Tipo de indicador: IMPARTIR TALLERES PREVENTIVOS DE DEPRESIÓN
 ATENDER PERMANENTEMENTE EN LAS ESTANCIAS INFANTILES A HIJOS DE MADRES Y PADRES TI
 SUPERVISAR EL DESARROLLO EDUCATIVO DE LOS MENORES Y DEL PERSONAL DOCENTE CON E
 REALIZAR EVENTOS CÍVICOS, DE REFORRESTACIÓN, SOCIALES, ENTRE OTROS, CON EL PROPÓSIT
 REALIZAR PLÁTICAS DE ORIENTACIÓN PREVENTIVAS EN TEMAS DE SALUD Y ODONTOLOGÍA A L C
 GENERAR EXPEDIENTES PARA EL CONTROL DE LA MATRICULA DE LA ESTANCIA INFANTIL

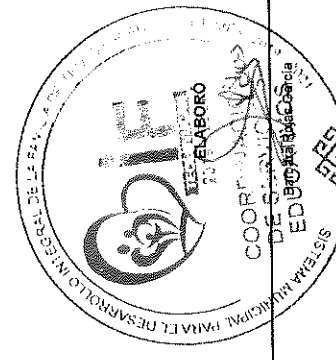
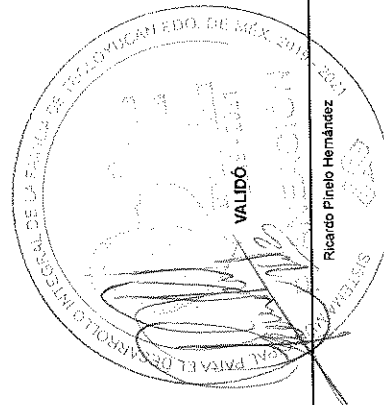

Ricardo Pinedo Hernández

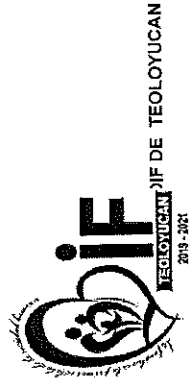

Presupuesto Basado en Resultados Municipal

PBRM-01d FICHA TECNICA DE DISEÑO DE INDICADORES ESTRATEGICOS O DE GESTION 2020

PILAR DE DESARROLLO / EJE TRANSVERSAL: Eje transversal I: Igualdad de Género
TEMA DE DESARROLLO: Cultura de igualdad y prevención de la violencia contra las mujeres
PROGRAMA PRESUPUESTARIO: 02060805 Igualdad de trato y oportunidades para la mujer y el hombre
PROYECTO: 020608050103 Atención social y educativa para hijos de madres y padres trabajadores
OBJETIVO DEL PROGRAMA PRESUPUESTARIO: Engloba los proyectos para promover en todos los ámbitos sociales la igualdad sustantiva desde una perspectiva de género como una condición necesaria para el desarrollo integral de la sociedad, en igualdad de condiciones, oportunidades, derechos y obligaciones.
DEPENDENCIA GENERAL: 800 DIRECCIÓN GENERAL
DEPENDENCIA AUXILIAR: 308 Área de Orientación Familiar, 309 Área de Servicios Educativos

ESTRUCTURA DEL INDICADOR

Porcentaje de mujeres y hombres beneficiados con los programas de igualdad, equidad y prevención de violencia.
 (Mujeres y hombres beneficiados con programas de fomento a la igualdad, equidad y prevención de la violencia / Total de la población en el municipio) *100
 Las mujeres y hombres del municipio asisten y participan en la ejecución de los programas orientados a la igualdad y equidad de género, como a la prevención de la violencia.

INTERPRETACIÓN: Eficiencia
DIMENSIÓN QUE ATIENDE: POA 2019
FACTOR DE COMPARACIÓN: Registros administrativos
DE COMPARACIÓN: Metas cumplidas

FRECUENCIA DE MEDICIÓN: Anual
TIPO DE INDICADOR: Estratégico

CALENDARIZACIÓN TRIMESTRAL

VARIABLES DEL INDICADOR	UNIDAD DE MEDIDA	TIPO DE OPERACION	TRIM 1	TRIM 2	TRIM 3	TRIM 4	META ANUAL
Mujeres y hombres beneficiados con programas de fomento a la igualdad, equidad y prevención de la violencia	Personas	Sumable	0.00	0.00	0.00	2,400.00	2,400.00
Total de la población en el municipio	Personas	Constante	0.00	0.00	0.00	66,518.00	66,518.00
RESULTADO ESPERADO							
			0.00	0.00	0.00	3.61	3.61

DESCRIPCIÓN DE LA META ANUAL:

Atender a las mujeres y hombres del municipio asisten y participan en la ejecución de los programas orientados a la igualdad y equidad de género, como a la prevención de la violencia.
 Registros administrativos
MEDIOS DE VERIFICACIÓN: IMPARTIR TALLERES DE CAPACITACIÓN PARA EL TRABAJO (AUTOEMPLEO Y AUTOCONSUMO)
METAS DE ACTIVIDADES RELACIONADAS Y AVANCE IMPARTIR PLÁTICAS DE PREVENCIÓN DE TRASTORNOS EMOCIONALES
 IMPARTIR TALLER DE GÉNERO MASCULINO
 CAPACITAR Y ACTUALIZAR AL PERSONAL DOCENTE DEL CENTRO DE DESARROLLO INFANTIL O ES
 REALIZAR TALLERES DE CAPACITACIÓN PARA EL TRABAJO (AUTOEMPLEO Y AUTOCONSUMO)
 REALIZAR PLÁTICAS DE FOMENTO A LA IGUALDAD, EQUIDAD Y PREVENCIÓN DE LA VIOLENCIA
 REALIZAR PLÁTICAS DE FOMENTO A LA IGUALDAD, EQUIDAD Y PREVENCIÓN DE LA VIOLENCIA
 REALIZAR PLÁTICAS PSICOLÓGICAS PARA MADRES Y PADRES DE LOS NIÑOS Y NIÑAS DE ESTADOS UNIDOS MEXICANOS
 INFORME MENSUAL DE LA AVANZACIÓN DEL DESARROLLO INFANTIL DE LOS NIÑOS Y NIÑAS DE ESTADOS UNIDOS MEXICANOS
 IMPARTIR JORNADAS DE DIGNIFICACIÓN DE LA MUJER
 IMPARTIR TALLERES PREVENTIVOS DE DEPRESIÓN
 ATENDER PERMANENTEMENTE EN LAS ESTANCIAS INFANTILES A HIJOS DE MADRES Y PADRES TI
 SUPERVISAR EL DESARROLLO EDUCATIVO DE LOS MENORES Y DEL PERSONAL DOCENTE CON B
 REALIZAR EVENTOS CÍVICOS, DE REFORESTACIÓN SOCIALES, ENTRE OTROS, CON EL PROPÓS
 REALIZAR PLÁTICAS DE ORIENTACIÓN PREVENTIVAS EN TEMAS DE SALUD Y ODONTOLOGÍA A L
 GENERAR EXPEDIENTES PARA EL CONTROL DE LA MATRÍCULA DE LA ESTANCIA INFANTIL

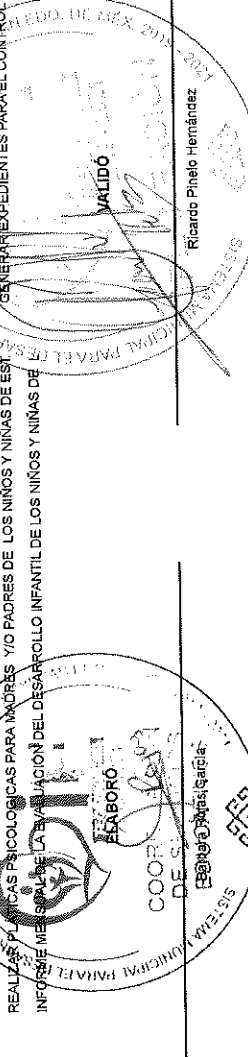



Sistema de Coordinación Hacendaria del Estado de México con sus Municipios
Manual para la Planeación, Programación y Presupuestación Municipal del Ejercicio Anual 2020
 Presupuesto Basado en Resultados Municipal

PBRM-01d FICHA TECNICA DE DISEÑO DE INDICADORES ESTRATEGICOS O DE GESTION 2020

PILAR DE DESARROLLO / EJE TRANSVERSAL: Eje transversal I: Igualdad de Género
TEMA DE DESARROLLO: Cultura de igualdad y prevención de la violencia contra las mujeres
PROGRAMA PRESUPUESTARIO: 02060805 Igualdad de trato y oportunidades para la mujer y el hombre
PROYECTO: 020608050101 Coordinación Institucional para la igualdad de género
OBJETIVO DEL PROGRAMA PRESUPUESTARIO: Engloba los proyectos para promover en todos los ámbitos sociales la igualdad sustantiva desde una perspectiva de género como una condición necesaria para el desarrollo integral de la sociedad, en igualdad de condiciones, oportunidades, derechos y obligaciones.
DEPENDENCIA GENERAL: 800 DIRECCIÓN GENERAL
DEPENDENCIA AUXILIAR: 308 Área de Orientación Familiar 309 Área de Servicios Educativos

Numero: NC 1 No aplica
NOMBRE DEL INDICADOR: Tasa de variación en el número de mujeres y hombres en edad productiva capacitadas.
FÓRMULA DEL CÁLCULO: (Mujeres y hombres en edad productiva capacitados en el presente semestre / (Mujeres y hombres en edad productiva capacitados en el semestre anterior) - 1) * 100

INTERPRETACIÓN: Eficiencia
DIMENSIÓN QUE ATIENDE:
FACTOR DE COMPARACIÓN:
DESCRIPCIÓN DEL FACTOR DE COMPARACIÓN:
LINEA BASE

Semestral
Gestión

FRECUENCIA DE MEDICIÓN:
TIPO DE INDICADOR:

CALENDARIZACIÓN TRIMESTRAL

VARIABLES DEL INDICADOR	UNIDAD DE MEDIDA	TIPO DE OPERACION	TRIM 1	TRIM 2	TRIM 3	TRIM 4	META ANUAL
Mujeres y hombres en edad productiva capacitados en el presente semestre			0.00	0.00	0.00	0.00	0.00
Mujeres y hombres en edad productiva capacitadas en el semestre anterior			0.00	0.00	0.00	0.00	0.00
RESULTADO ESPERADO							
			0.00	0.00	0.00	0.00	0.00

DESCRIPCIÓN DE LA META ANUAL:

MEDIOS DE VERIFICACIÓN: Registros administrativos
METAS DE ACTIVIDADES RELACIONADAS Y AVANCE IMPARTIR TALLERES DE CAPACITACIÓN PARA EL TRABAJO (AUTOEMPLEO Y AUTOCONSUMO)
 IMPARTIR PLÁTICAS DE PREVENCIÓN DE TRASTORNOS EMOCIONALES
 IMPARTIR TALLER DE GÉNERO MASCULINO
 CAPACITAR Y ACTUALIZAR AL PERSONAL DOCENTE DEL CENTRO DE DESARROLLO INFANTIL O E
 REALIZAR TRÁMITE ANTE LA SECRETARÍA DE EDUCACIÓN PARA REALIZAR LOS MOVIMIENTOS AL
 RESERVA Y TALLA A LOS MENORES DE ESTANCIA INFANTIL, PARA EL CONTROL NUTRIMENT
 REALIZAR PRÁCTICAS PSICOLÓGICAS PARA MADRES Y PADRES DE LOS NIÑOS Y NIÑAS DE EST
 INFORME MENSUAL DE LA SITUACIÓN DEL DESARROLLO INFANTIL DE LOS NIÑOS Y NIÑAS DE

IMPARTIR JORNADAS DE DIGNIFICACIÓN DE LA MUJER
 IMPARTIR TALLERES PREVENTIVOS DE DEPRESIÓN
 ATENDER PERMANENTEMENTE EN LAS ESTANCIAS INFANTILES A HIJOS DE MADRES Y PADRES TI
 SUPERVISAR EL DESARROLLO EDUCATIVO DE LOS MENORES Y DEL PERSONAL DOCENTE CON B
 REALIZAR EVENTOS CÍVICOS-DE REFORRESTACIÓN, SOCIALES, ENTRE OTROS, CON EL PROPÓS
 REALIZAR PRÁCTICAS DE ORIENTACIÓN PREVENTIVAS EN TEMAS DE SALUD Y ODONTOLOGÍA LC
 GENERAR EXPEDIENTES PARA EL CONTROL DE LA MATRÍCULA DE LA ESTANCIA INFANTIL

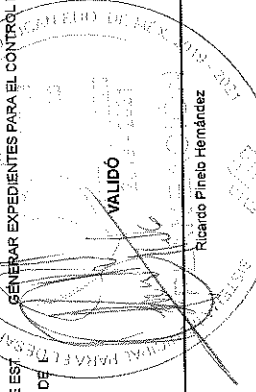
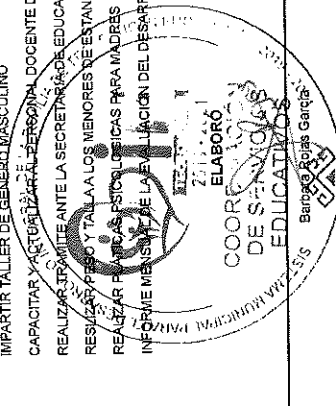

121



PBRM-01d FICHA TECNICA DE DISEÑO DE INDICADORES ESTRATEGICOS O DE GESTION 2020

PILAR DE DESARROLLO / EJE TRANSVERSAL: Eje transversal I: Igualdad de Género

TEMA DE DESARROLLO: Cultura de igualdad y prevención de la violencia contra las mujeres

PROGRAMA PRESUPUESTARIO: 02060805 Igualdad de trato y oportunidades para la mujer y el hombre

PROYECTO: 020608050101 Coordinación Institucional para la igualdad de género

OBJETIVO DEL PROGRAMA PRESUPUESTARIO: Engloba los proyectos para promover en todos los ámbitos sociales la igualdad sustantiva desde una perspectiva de género como una condición necesaria para el desarrollo integral de la sociedad, en igualdad de condiciones, oportunidades, derechos y obligaciones.

DEPENDENCIA GENERAL: 800 DIRECCIÓN GENERAL

DEPENDENCIA AUXILIAR: 308 Área de Orientación Familiar, 309 Área de Servicios Educativos

Numero: NC 2

NOMBRE DEL INDICADOR: ESTRUCTURA DEL INDICADOR

FÓRMULA DEL CÁLCULO: Porcentaje en el otorgamiento de apoyos escolares

INTERPRETACIÓN: (Mujeres y padres trabajadores beneficiados con apoyos escolares para sus hijos/Mujeres y padres trabajadores que solicitan apoyo escolar para sus hijos) *100

DIMENSION QUE ATIENDE: Eficiencia

FACTOR DE COMPARACIÓN: POA 2019

DESCRIPCIÓN DEL FACTOR DE COMPARACIÓN: Registros administrativos

LÍNEA BASE: Metas cumplidas

FRECUENCIA DE MEDICIÓN: Semestral

TIPO DE INDICADOR: Gestión

CALENDARIZACIÓN TRIMESTRAL

VARIABLES DEL INDICADOR	UNIDAD DE MEDIDA	TIPO DE OPERACION	TRIM 1	TRIM 2	TRIM 3	TRIM 4	META ANUAL
Mujeres y padres trabajadores beneficiados con apoyos escolares para sus hijos	Persona	Constante	0.00	200.00	0.00	200.00	200.00
Mujeres y padres trabajadores que solicitan apoyo escolar para sus hijos	Persona	Constante	0.00	200.00	0.00	200.00	200.00
RESULTADO ESPERADO							
			0.00	100.00	0.00	100.00	100.00

DESCRIPCIÓN DE LA META ANUAL: Otorgar apoyos escolares para hijos de mujeres trabajadoras, como atender a niños en estancias infantiles.

MEDIOS DE VERIFICACIÓN: Registros administrativos

METAS DE ACTIVIDADES RELACIONADAS Y AVANCE

IMPARTIR TALLERES DE CAPACITACIÓN PARA EL TRABAJO (AUTOEMPLEO Y AUTOCONSUMO)

IMPARTIR PLÁTICAS DE PREVENCIÓN DE TRASTORNOS EMOCIONALES

IMPARTIR TALLER DE GÉNERO MASCULINO

CAPACITAR Y ACTUALIZAR AL PERSONAL DOCENTE DEL CENTRO DE DESARROLLO INFANTIL O DE REALIZAR TRÁMITE ANTE LA SECRETARÍA DE EDUCACIÓN PARA REALIZAR LOS MOVIMIENTOS AL RESULZAR PRESO Y TALLA A LOS MENORES DE ESTANCIA INFANTIL PARA EL CONTROL NUTRIMENT REALIZAR PLÁTICAS PSICOLÓGICAS PARA MADRES Y PADRES DE LOS NIÑOS Y NIÑAS DE EST INFO DE MENSUAL DE LA EVALUACIÓN DEL DESARROLLO INFANTIL DE LOS NIÑOS Y NIÑAS DE L

IMPARTIR JORNADAS DE DIGNIFICACIÓN DE LA MUJER

IMPARTIR TALLERES ALTERNATIVOS DE DEPRESIÓN

ATENDER PERMANENTEMENTE EN LAS ESTANCIAS INFANTILES A HIJOS DE MADRES Y PADRES T.

SUPERVISAR EL DESARROLLO EDUCATIVO DE LOS MENORES Y DEL PERSONAL DOCENTE CON B

REALIZAR EVENTOS CÍVICOS DE REFORRESTACIÓN, SOCIALES, ENTRE OTROS, CON EL PROPÓSIT

REALIZAR PLÁTICAS DE ORIENTACIÓN PREVENTIVAS EN TEMAS DE SALUD Y ODONTOLOGÍA A L

GENERAR EXPEDIENTES PARA EL CONTROL DE LA MATRICULA DE LA ESTANCIA INFANTIL

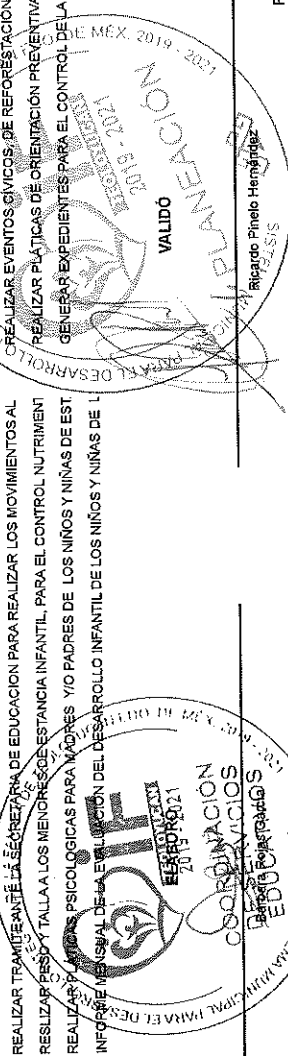



PBRM-01d FICHA TECNICA DE DISEÑO DE INDICADORES ESTRATEGICOS O DE GESTION 2020

PILAR DE DESARROLLO / EJE TRANSVERSAL: Eje transversal I: Igualdad de Género
TEMA DE DESARROLLO: Cultura de igualdad y prevención de la violencia contra las mujeres
PROGRAMA PRESUPUESTARIO: 02060805 Igualdad de trato y oportunidades para la mujer y el hombre
PROYECTO: 020608050101 Coordinación Institucional para la igualdad de género
OBJETIVO DEL PROGRAMA PRESUPUESTARIO: Engloba los proyectos para promover en todos los ámbitos sociales la igualdad sustantiva desde una perspectiva de género como una condición necesaria para el desarrollo integral de la sociedad, en igualdad de condiciones, oportunidades, derechos y obligaciones.
DEPENDENCIA GENERAL: 500 DIRECCIÓN GENERAL
DEPENDENCIA AUXILIAR: 308 Área de Orientación Familiar, 309 Área de Servicios Educativos

Numero: NC 3
NOMBRE DEL INDICADOR: ESTRUCTURA DEL INDICADOR
FÓRMULA DEL CÁLCULO: Porcentaje de mujeres y hombres beneficiados a través de programas de cultura de igualdad. (Mujeres y hombres beneficiados con programas de cultura de igualdad de género / Total de Mujeres y hombres del municipio) *100
INTERPRETACIÓN: Las mujeres y hombres del participan en las acciones que promueven la cultura de igualdad, equidad y prevención de la violencia de género.
DIMENSIÓN QUE ATIENDE: Eficiencia
FACTOR DE COMPARACIÓN: POA 2019
DESCRIPCIÓN DEL FACTOR DE COMPARACIÓN: Registros administrativos
LINEA BASE: Metas cumplidas

FRECUENCIA DE MEDICIÓN: Semestral
 TIPO DE INDICADOR: Gestión

CALENDARIZACIÓN TRIMESTRAL

VARIABLES DEL INDICADOR	UNIDAD DE MEDIDA	TIPO DE OPERACION	TRIM 1	TRIM 2	TRIM 3	TRIM 4	META ANUAL
Mujeres y hombres beneficiados con programas de cultura de igualdad de género	Persona	Sumable	0.00	1,100.00	0.00	1,100.00	2,200.00
Total de Mujeres y hombres del municipio	Persona	Constante	0.00	66,518.00	0.00	66,518.00	66,518.00
		RESULTADO ESPERADO	0.00	1.65	0.00	1.65	3.31

DESCRIPCIÓN DE LA META ANUAL: Atender a las mujeres y hombres que participan en las acciones que promueven la cultura de igualdad, equidad y prevención de la violencia de género.
MEDIOS DE VERIFICACIÓN: Registros administrativos
METAS DE ACTIVIDADES RELACIONADAS Y AVANCE: IMPARTIR TALLERES DE CAPACITACIÓN PARA EL TRABAJO (AUTOEMPLEO Y AUTOCONSUMO)
 IMPARTIR PLÁTICAS DE PREVENCIÓN DE TRASTORNOS EMOCIONALES
 IMPARTIR TALLER DE GÉNERO MASCULINO
 CAPACITAR Y ACTUALIZAR AL PERSONAL DOCENTE DEL CENTRO DE DESARROLLO INFANTIL O E;
 REALIZAR TALLERES DE CAPACITACIÓN PARA REALIZAR LOS MOVIMIENTOS AL
 REALIZAR PLÁTICAS DE PREVENCIÓN DE TRASTORNOS EMOCIONALES PARA EL CONTROL NUTRIMENTAL
 REALIZAR PLÁTICAS PSICOLÓGICAS PARA PADRES Y/O PADRES DE LOS NIÑOS Y NIÑAS DE EST.
 INFORME MENSUAL DE EVALUACIÓN DEL DESARROLLO INFANTIL DE LOS NIÑOS Y NIÑAS DE 1





Presupuesto Basado en Resultados Municipal

P5B-M-01d FICHA TECNICA DE DISEÑO DE INDICADORES ESTRATEGICOS O DE GESTION 2020

PILAR DE DESARROLLO / EJE TRANSVERSAL: Eje transversal I: Igualdad de Género
TEMA DE DESARROLLO: Cultura de igualdad y prevención de la violencia contra las mujeres
PROGRAMA PRESUPUESTARIO: 02060605 Igualdad de trato y oportunidades para la mujer y el hombre
PROYECTO: 020606050101 Coordinación Institucional para la igualdad de género
OBJETIVO DEL PROGRAMA PRESUPUESTARIO: Engloba los proyectos para promover en todos los ámbitos sociales la igualdad sustantiva desde una perspectiva de género como una condición necesaria para el desarrollo integral de la sociedad, en igualdad de condiciones, oportunidades, derechos y obligaciones.
DEPENDENCIA GENERAL: B00 DIRECCIÓN GENERAL
DEPENDENCIA AUXILIAR: 308 Área de Orientación Familiar, 309 Área de Servicios Educativos

Numero: NC 4
NOMBRE DEL INDICADOR: ESTRUCTURA DEL INDICADOR
FÓRMULA DEL CÁLCULO: Porcentaje de mujeres y hombres atendidos en materia de violencia de género.
INTERPRETACIÓN: (Mujeres y hombres en situación de violencia que solicitaron atención / Total de Mujeres y hombres del municipio) *100
DIMENSIÓN QUE ATENDE: La población víctima de violencia de género solicita atención legal y psicológica para su recuperación integral
FACTOR DE COMPARACIÓN: Eficiencia
DESCRIPCIÓN DEL FACTOR: POA 2019
DE COMPARACIÓN: Registros administrativos
LINEA BASE: Metas cumplidas

FRECUENCIA DE MEDICIÓN: Semestral
TIPO DE INDICADOR: Gestión

CALENDARIZACIÓN TRIMESTRAL

VARIABLES DEL INDICADOR	UNIDAD DE MEDIDA	TIPO DE OPERACION	TRIM 1	TRIM 2	TRIM 3	TRIM 4	META ANUAL
Mujeres y hombres en situación de violencia que solicitaron atención	Persona	Sumable	0.00	855.00	0.00	855.00	1,710.00
Total de Mujeres y hombres del municipio	Persona	Constante	0.00	41,415.00	0.00	41,415.00	41,415.00
		RESULTADO ESPERADO	0.00	2.06	0.00	2.06	4.13

DESCRIPCIÓN DE LA META ANUAL: Brindar a la población víctima de violencia de género solicita atención legal y psicológica para su recuperación integral
MEDIOS DE VERIFICACIÓN: Registros administrativos
METAS DE ACTIVIDADES RELACIONADAS Y AVANCE: IMPARTIR TALLERES DE CAPACITACIÓN PARA EL TRABAJO (AUTOEMPLEO Y AUTOCONSUMO)
 IMPARTIR PLÁTICAS DE PREVENCIÓN DE TRASTORNOS EMOCIONALES
 IMPARTIR TALLER DE GÉNERO MASCULINO
 CAPACITARY ACTUALIZAR AL PERSONAL DOCENTE DEL CENTRO DE DESARROLLO INFANTIL O E
 REALIZAR TRAMITE ANTE LA SECRETARIA DE EDUCACION PARA REALIZAR LOS MOVIMIENTOS AL
 REALIZAR SESION Y TALLA A LOS MENORES DE ESTANCIA INFANTIL PARA EL CONTROL NUTRIMENT
 REALIZAR PLÁTICAS PSICOLÓGICAS PARA MADRES Y PADRES DE LOS NIÑOS Y NIÑAS DE EST
 INFORME MENSUAL DE EVALUACIÓN DEL DESARROLLO INFANTIL DE LOS NIÑOS Y NIÑAS DE

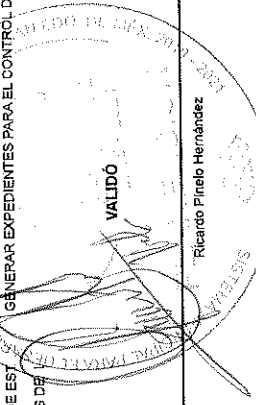



PBRM-01d FICHA TECNICA DE DISEÑO DE INDICADORES ESTRATEGICOS O DE GESTION 2020

PILAR DE DESARROLLO / EJE TRANSVERSAL: Eje transversal I: Igualdad de Género
TEMA DE DESARROLLO: Cultura de igualdad y prevención de la violencia contra las mujeres
PROGRAMA PRESUPUESTARIO: 02060805 Igualdad de trato y oportunidades para la mujer y el hombre
PROYECTO: 020608050101 Coordinación Institucional para la igualdad de género
OBJETIVO DEL PROGRAMA PRESUPUESTARIO: Engloba los proyectos para promover en todos los ámbitos sociales la igualdad sustantiva desde una perspectiva de género como una condición necesaria para el desarrollo integral de la sociedad, en igualdad de condiciones, oportunidades, derechos y obligaciones.
DEPENDENCIA GENERAL: 800 DIRECCIÓN GENERAL
DEPENDENCIA AUXILIAR: 308 Área de Orientación Familiar, 309 Área de Servicios Educativos

Numero: NA 1.1 No aplica
NOMBRE DEL INDICADOR: Porcentaje de mujeres y hombres capacitados en áreas productivas.
FÓRMULA DEL CÁLCULO: (Mujeres y hombres que recibieron capacitación para el trabajo inscritas en el programa de apoyo municipal/ Total de mujeres y hombres asistentes a los cursos de capacitación para el trabajo impartidos por el municipio) *100

INTERPRETACIÓN:
DIMENSIÓN QUE ATIENDE: Eficiencia
FACTOR DE COMPARACIÓN:
DESCRIPCIÓN DEL FACTOR DE COMPARACIÓN:
LINEA BASE

FRECUENCIA DE MEDICIÓN: Trimestral
TIPO DE INDICADOR: Gestión

CALENDARIZACIÓN TRIMESTRAL

VARIABLES DEL INDICADOR	UNIDAD DE MEDIDA	TIPO DE OPERACION	TRIM 1	TRIM 2	TRIM 3	TRIM 4	META ANUAL
Mujeres y hombres que recibieron capacitación para el trabajo inscritas en el programa de apoyo municipal			0.00	0.00	0.00	0.00	0.00
Total de mujeres y hombres asistentes a los cursos de capacitación para el trabajo impartidos por el municipio			0.00	0.00	0.00	0.00	0.00
RESULTADO ESPERADO							
			0.00	0.00	0.00	0.00	0.00

DESCRIPCIÓN DE LA META ANUAL:
MEIOS DE VERIFICACIÓN: Registros administrativos

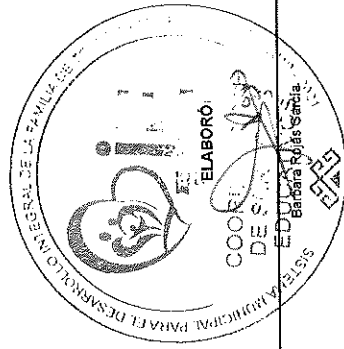
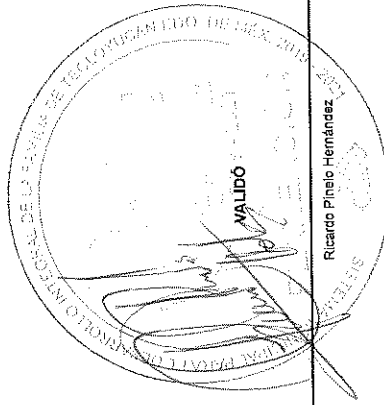

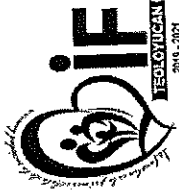

SECRETARÍA DE DESARROLLO SOCIAL
2019 - 2021

Sistema de Coordinación Hacendaria del Estado de México con sus Municipios
Manual para la Planeación, Programación y Presupuestación Municipal del Ejercicio Anual 2020
Presupuesto Basado en Resultados Municipal

PHRM-01d FICHA TÉCNICA DE DISEÑO DE INDICADORES ESTRATEGICOS O DE GESTIÓN 2020

PILAR DE DESARROLLO / EJE TRANSVERSAL: Eje transversal I: Igualdad de Género
TEMA DE DESARROLLO: Cultura de igualdad y prevención de la violencia contra las mujeres
PROGRAMA PRESUPUESTARIO: 02060805 Igualdad de trato y oportunidades para la mujer y el hombre
PROYECTO: 020608050101 Coordinación Institucional para la igualdad de género
OBJETIVO DEL PROGRAMA PRESUPUESTARIO: Engloba los proyectos para promover en todos los ámbitos sociales la igualdad sustantiva desde una perspectiva de género como una condición necesaria para el desarrollo integral de la sociedad, en igualdad de condiciones, oportunidades, derechos y obligaciones.
DEPENDENCIA GENERAL: B00 DIRECCIÓN GENERAL
DEPENDENCIA AUXILIAR: 308 Área de Orientación Familiar, 309 Área de Servicios Educativos

ESTRUCTURA DEL INDICADOR

Numero NA 1.1
NOMBRE DEL INDICADOR: Porcentaje de mujeres y hombres capacitados en áreas productivas.
FÓRMULA DEL CÁLCULO: (Mujeres y hombres que recibieron capacitación para el trabajo inscritas en el programa de apoyo municipal/ Total de mujeres y hombres asistentes a los cursos de capacitación para el trabajo impartidos por el municipio) *100

INTERPRETACIÓN: Eficiencia

DIMENSIÓN QUE ATIENDE:
FACTOR DE COMPARACIÓN:
DESCRIPCIÓN DEL FACTOR DE COMPARACIÓN:
LÍNEA BASE
METAS DE ACTIVIDADES RELACIONADAS Y AVANCE

FRECUENCIA DE MEDICIÓN: Trimestral
TIPO DE INDICADOR: Gestión

IMPARTIR TALLERES DE CAPACITACIÓN PARA EL TRABAJO (AUTOEMPLEO Y AUTOCONSUMO)
IMPARTIR PLÁTICAS DE PREVENCIÓN DE TRASTORNOS EMOCIONALES
IMPARTIR TALLER DE GÉNERO MASCULINO
CAPACITAR Y ACTUALIZAR AL PERSONAL DOCENTE DEL CENTRO DE DESARROLLO INFANTIL O REALIZAR TRAMITE ANTE LA SECRETARIA DE EDUCACION PARA REALIZAR LOS MOVIMIENTOS AL RESLIZAR PESO Y TALLA A LOS MENORES DE ESTANCIA INFANTIL, PARA EL CONTROL NUTRIMENTAL
REALIZAR PLÁTICAS PSICOLÓGICAS PARA MADRES Y/O PADRES DE LOS NIÑOS Y NIÑAS DE EST INFORME MENSUAL DE LA EVALUACIÓN DEL DESARROLLO INFANTIL DE LOS NIÑOS Y NIÑAS DE L

IMPARTIR JORNADAS DE DIGNIFICACIÓN DE LA MUJER
IMPARTIR TALLERES PREVENTIVOS DE DEPRESIÓN
ATENDER PERMANENTEMENTE EN LAS ESTANCIAS INFANTILES A HIJOS DE MADRES Y PADRES T.
SUPERVISAR EL DESARROLLO EDUCATIVO DE LOS MENORES Y DEL PERSONAL DOCENTE CON E REALIZAR EVENTOS CÍVICOS, DE REFORRESTACIÓN, SOCIALES, ENTRE OTROS. CON EL PROPÓSITO DE REALIZAR PLÁTICAS DE ORIENTACIÓN PREVENTIVAS EN TEMAS DE SALUD Y ODONTOLOGÍA A LC GENERAR EXPEDIENTES PARA EL CONTROL DE LA MATRÍCULA DE LA ESTANCIA INFANTIL

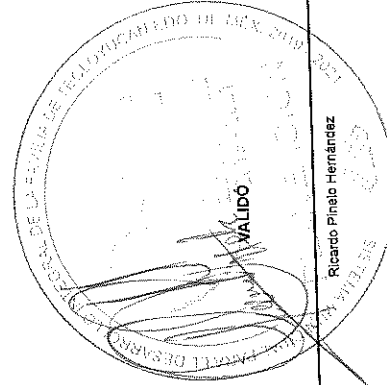
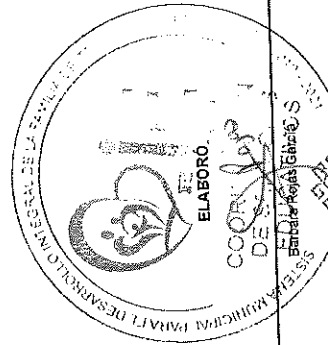

Ricardo Pinalo Hernández

FECHA DE ELABORACION: 28/02/2020

Hoja: 163 de 206

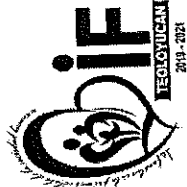

Presupuesto Basado en Resultados Municipal

SECRETARÍA DE EDUCACIÓN PÚBLICA
COORDINACIÓN GENERAL DE TEOLYOUCAN
2019-2024

PBRM-01d FICHA TECNICA DE DISEÑO DE INDICADORES ESTRATEGICOS O DE GESTION 2020

PILAR DE DESARROLLO / EJE TRANSVERSAL: Eje transversal I: Igualdad de Género
TEMA DE DESARROLLO: Cultura de igualdad y prevención de la violencia contra las mujeres
PROGRAMA PRESUPUESTARIO: 020608050103 Atención social y educativa para hijos de madres y padres trabajadores
PROYECTO: 020608050101 Coordinación Institucional para la igualdad de género
OBJETIVO DEL PROGRAMA PRESUPUESTARIO: Engloba los proyectos para promover en todos los ámbitos sociales la igualdad sustantiva desde una perspectiva de género como una condición necesaria para el desarrollo integral de la sociedad, en igualdad de condiciones, oportunidades, derechos y obligaciones.

DEPENDENCIA GENERAL: 800 DIRECCIÓN GENERAL
DEPENDENCIA AUXILIAR: 306 Área de Orientación Familiar, 309 Área de Servicios Educativos
ESTRUCTURA DEL INDICADOR:

Numero: NA 1.2 No aplica
NOMBRE DEL INDICADOR: Porcentaje de beneficiados a través de la bolsa de trabajo.
FÓRMULA DEL CÁLCULO: (Mujeres y hombres colocados en el mercado laboral/Total de Mujeres y hombres inscritos en la bolsa de trabajo) *100
INTERPRETACIÓN: Eficiencia
DIMENSIÓN QUE ATIENDE:
FACTOR DE COMPARACIÓN:
DESCRIPCIÓN DEL FACTOR DE COMPARACIÓN:
LÍNEA BASE

FRECUENCIA DE MEDICIÓN: Trimestral
TIPO DE INDICADOR: Gestión

CALENDARIZACIÓN TRIMESTRAL

VARIABLES DEL INDICADOR	UNIDAD DE MEDIDA	TIPO DE OPERACIÓN	TRIM 1	TRIM 2	TRIM 3	TRIM 4	META ANUAL
Mujeres y hombres colocados en el mercado laboral			0.00	0.00	0.00	0.00	0.00
Total de Mujeres y hombres inscritos en la bolsa de trabajo			0.00	0.00	0.00	0.00	0.00
RESULTADO ESPERADO							

DESCRIPCIÓN DE LA META ANUAL:
MEDIOS DE VERIFICACIÓN:
METAS DE ACTIVIDADES RELACIONADAS Y AVANCE

Registros administrativos
 IMPARTIR TALLERES DE CAPACITACIÓN PARA EL TRABAJO (AUTOEMPLEO Y AUTOCONSUMO)
 IMPARTIR PLÁTICAS DE PREVENCIÓN DE TRASTORNOS EMOCIONALES
 IMPARTIR TALLERES DE GÉNERO MASCULINO
 CAPACITAR Y ACTUALIZAR AL PERSONAL DOCENTE DEL CENTRO DE DESARROLLO INFANTIL O EJE TRANSVERSAL ANTE LA SECRETARÍA DE EDUCACIÓN PARA REALIZAR LOS MOVIMIENTOS AL PESO Y TALLA A LOS MENORES DE ESTANCIA INFANTIL, PARA EL CONTROL NUTRIMENTAL
 REALIZAR PLÁTICAS PSICOLÓGICAS PARA MADRES Y PADRES DE LOS NIÑOS Y NIÑAS DE ESTANCIA INFANTIL
 INFORME MENSUAL DE LA EVALUACIÓN DEL DESARROLLO INFANTIL DE LOS NIÑOS Y NIÑAS DE ESTANCIA INFANTIL

IMPARTIR JORNADAS DE DIGNIFICACIÓN DE LA MUJER
 IMPARTIR TALLERES PREVENTIVOS DE DEPRESIÓN
 ATENDER PERMANENTEMENTE EN LAS ESTANCIAS INFANTILES A HIJOS DE MADRES Y PADRES TIPO B
 SUPERVISAR EL DESARROLLO EDUCATIVO DE LOS MENORES Y DEL PERSONAL DOCENTE CON B
 REALIZAR EVENTOS CÍVICOS, DE REFORESTACIÓN, SOCIALES, ENTRE OTROS, CON EL PROPÓSITO DE
 REALIZAR PLÁTICAS DE ORIENTACIÓN PREVENTIVAS EN TEMAS DE SALUD Y ODONTOLOGÍA A LOS MENORES DE ESTANCIA INFANTIL
 GENERAR EXPEDIENTES PARA EL CONTROL DE LA MATRÍCULA DE LA ESTANCIA INFANTIL

COORC DE SERVICIOS EDUCATIVOS
 ELABORÓ
 Ricardo Piñelo Hernández
 VALIDADO
 Ricardo Piñelo Hernández

Presupuesto Basado en Resultados Municipal



PBRM-01d FICHA TECNICA DE DISEÑO DE INDICADORES ESTRATEGICOS O DE GESTION 2020

PILAR DE DESARROLLO / EJE TRANSVERSAL: Eje transversal: Igualdad de Género
TEMA DE DESARROLLO: Cultura de igualdad y prevención de la violencia contra las mujeres
PROGRAMA PRESUPUESTARIO: 02060805 Igualdad de trato y oportunidades para la mujer y el hombre
PROYECTO: 020608050101 Coordinación Institucional para la igualdad de género
OBJETIVO DEL PROGRAMA PRESUPUESTARIO: Engloba los proyectos para promover en todos los ámbitos sociales la igualdad sustantiva desde una perspectiva de género como una condición necesaria para el desarrollo integral de la sociedad, en igualdad de condiciones, oportunidades, derechos y obligaciones.
DEPENDENCIA GENERAL: 800 DIRECCIÓN GENERAL
DEPENDENCIA AUXILIAR: 308 Área de Orientación Familiar; 309 Área de Servicios Educativos

ESTRUCTURA DEL INDICADOR

Numero NA 2.1
NOMBRE DEL INDICADOR: Porcentaje de la evaluación de solicitudes de apoyo
FÓRMULA DEL CÁLCULO: (Solicitudes de apoyos escolares para hijos de mujeres y hombres trabajadores atendidos/Solicitudes de apoyos escolares para hijos de mujeres y hombres trabajadores recibidas) *100
INTERPRETACIÓN: La población solicita a autoridades municipales atender solicitudes de apoyos escolares.

FRECUENCIA DE MEDICIÓN: Trimestral
TIPO DE INDICADOR: Gestión

DIMENSIÓN QUE ATIENDE: Eficiencia
FACTOR DE COMPARACIÓN: POA 2019
DESCRIPCIÓN DEL FACTOR DE COMPARACIÓN: Registros administrativos
LINEA BASE: Metas cumplidas

CALENDARIZACIÓN TRIMESTRAL

VARIABLES DEL INDICADOR	UNIDAD DE MEDIDA	TIPO DE OPERACION	TRIM 1	TRIM 2	TRIM 3	TRIM 4	META ANUAL
Solicitudes de apoyos escolares para hijos de mujeres y hombres trabajadores atendidos	Solicitud de inscripción	Constante	50.00	50.00	50.00	50.00	50.00
Solicitudes de apoyos escolares para hijos de mujeres y hombres trabajadores recibidas	Solicitud de inscripción	Constante	50.00	50.00	50.00	50.00	50.00
RESULTADO ESPERADO			100.00	100.00	100.00	100.00	100.00

DESCRIPCIÓN DE LA META ANUAL: atender solicitudes de apoyos escolares, mediante solicitudes de inscripción
MEDIOS DE VERIFICACIÓN: Registros administrativos
METAS DE ACTIVIDADES RELACIONADAS Y AVANCE: IMPARTIR TALLERES DE CAPACITACIÓN PARA EL TRABAJO (AUTOEMPLEO Y AUTOCONSUMO)
 IMPARTIR PLÁTICAS DE PREVENCIÓN DE TRASTORNOS EMOCIONALES
 IMPARTIR TALLER DE GENERO MASOCLINO
 CAPACITAR Y ACTUALIZAR AL PERSONAL DOCENTE DEL CENTRO DE DESARROLLO INFANTIL O E
 REALIZAR TRAMITACIÓN DE LA SECRETARÍA DE EDUCACIÓN PARA REALIZAR LOS MOVIMIENTOS AL
 REALIZAR PESO Y TALLA A LOS MENORES DE ESCANERÍA INFANTIL, PARA EL CONTROL NUTRIMENTAL
 REALIZAR PLÁTICAS PSICOLÓGICAS PARA MADRES Y/O PADRES DE LOS NIÑOS Y NIÑAS DE EST
 INFORMAR MENSAJES DE LA EVALUACIÓN DEL DESARROLLO INFANTIL DE LOS NIÑOS Y NIÑAS DE

IMPARTIR JORNADAS DE DIGNIFICACIÓN DE LA MUJER
 IMPARTIR TALLERES PREVENTIVOS DE DEPRESIÓN
 ATENDER PERMANENTEMENTE EN LAS ESTANCIAS INFANTILES A HIJOS DE MADRES Y PADRES T.
 SUPERVISAR EL DESARROLLO EDUCATIVO DE LOS MENORES Y DEL PERSONAL DOCENTE CON B
 REALIZAR EVENTOS CÍVICOS, DE REFORESTACIÓN, SOCIALES, ENTRE OTROS, CON EL PROPOSI
 REALIZAR PLÁTICAS DE ORIENTACIÓN PREVENTIVAS EN TEMAS DE SALUD Y ODONTOLOGÍA A L
 GENERAR EXPEDIENTES PARA EL CONTROL DE LA MATRÍCULA DE LA ESTANCIA INFANTIL

COORE
 SECRETARÍA DE EDUCACIÓN
 Ricardo Pinelo Hernández
 VALIDADO
 28/02/2020

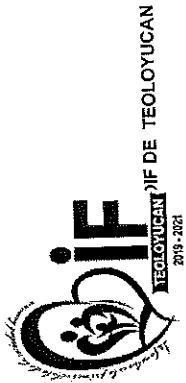

Presupuesto Basado en Resultados Municipal

PBRM-01d FICHA TECNICA DE DISEÑO DE INDICADORES ESTRATEGICOS O DE GESTION 2020

PILAR DE DESARROLLO / EJE TRANSVERSAL: Eje transversal I: Igualdad de Género

TEMA DE DESARROLLO: Cultura de igualdad y prevención de la violencia contra las mujeres

PROGRAMA PRESUPUESTARIO: 02060805 Igualdad de trato y oportunidades para la mujer y el hombre

PROYECTO: 020608050101 Coordinación Institucional para la igualdad de género

OBJETIVO DEL PROGRAMA PRESUPUESTARIO: Engloba los proyectos para promover en todos los ámbitos sociales la igualdad sustantiva desde una perspectiva de género como una condición necesaria para el desarrollo integral de la sociedad, en igualdad de condiciones, oportunidades, derechos y obligaciones.

DEPENDENCIA GENERAL: B00 DIRECCIÓN GENERAL

DEPENDENCIA AUXILIAR: 308 Área de Orientación Familiar, 309 Área de Servicios Educativos

ESTRUCTURA DEL INDICADOR

Numero: NA 2.2

NOMBRE DEL INDICADOR: Porcentaje en el otorgamiento de Apoyos

FÓRMULA DEL CÁLCULO: (Apoyos entregados/Apoyos programados)*100

INTERPRETACIÓN: La población solicita a las autoridades municipales entregar apoyos escolares.

DIMENSIÓN QUE ATIENDE: Eficiencia

FACTOR DE COMPARACIÓN: POA 2019

DESCRIPCIÓN DEL FACTOR DE COMPARACIÓN: Registros administrativos

LINEA BASE: Metas cumplidas

FRECUENCIA DE MEDICIÓN: Trimestral

TIPO DE INDICADOR: Gestión

CALENDARIZACIÓN TRIMESTRAL

VARIABLES DEL INDICADOR	UNIDAD DE MEDIDA	TIPO DE OPERACION	TRIM 1	TRIM 2	TRIM 3	TRIM 4	META ANUAL
Apoyos entregados	Inscripción aceptada	Constante	50.00	50.00	50.00	50.00	50.00
Apoyos programados	Inscripción aceptada	Constante	50.00	50.00	50.00	50.00	50.00
		RESULTADO ESPERADO	100.00	100.00	100.00	100.00	100.00

DESCRIPCIÓN DE LA META ANUAL: Apoyar con la inscripción de los hijos de madres y padres trabajadores

MEDIOS DE VERIFICACIÓN: Registros administrativos

METAS DE ACTIVIDADES RELACIONADAS Y AVANCE: IMPARTIR TALLERES DE CAPACITACIÓN PARA EL TRABAJO (AUTOEMPLEO Y AUTOCONSUMO)

IMPARTIR PLÁTICAS DE PREVENCIÓN DE TRASTORNOS EMOCIONALES

IMPARTIR TALLER DE GÉNERO MASCULINO

CAPACITAR Y ACTUALIZAR AL PERSONAL DOCENTE DEL CENTRO DE DESARROLLO INFANTIL O E

REALIZAR TRAMITE ANTE LA SECRETARIA DE EDUCACION PARA REALIZAR LOS MOVIMIENTOS AL

REALIZAR PESO Y TALLERES MENORES DE ESTANCIA INFANTIL PARA EL CONTROL NUTRIMENT

REALIZAR PLÁTICAS EDUCATIVAS PARA MADRES Y PADRES DE LOS NIÑOS Y NIÑAS DE EST

INFORME MENSUAL DE LA EVALUACIÓN DEL DESARROLLO INFANTIL DE LOS NIÑOS Y NIÑAS DE L

IMPARTIR JORNADAS DE DIGNIFICACIÓN DE LA MUJER

IMPARTIR TALLERES PREVENTIVOS DE DEPRESIÓN

ATENDER PERMANENTEMENTE EN LAS ESTANCIAS INFANTILES A HIJOS DE MADRES Y PADRES TI

SUPERVISAR EL DESARROLLO EDUCATIVO DE LOS MENORES Y DEL PERSONAL DOCENTE CON E

REALIZAR EVENTOS CÍVICOS, DE REFORESTACIÓN, SOCIALES, ENTRE OTROS, CON EL PROPÓS

REALIZAR PLÁTICAS DE ORIENTACIÓN PREVENTIVAS EN TEMAS DE SALUD Y ODONTOLOGÍA A LC

GENERAR EXPEDIENTES PARA EL CONTROL DE LA MATRICULA DE LA ESTANCIA INFANTIL

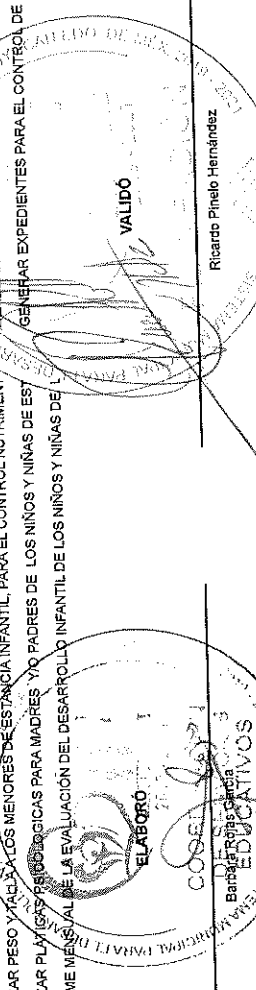



Presupuesto Basado en Resultados Municipal

SECRETARÍA DE EDUCACIÓN PÚBLICA
SISTEMA MUNICIPAL PARA EL DESARROLLO DE TEOLOYUCAN
 2019 - 2021

PBRM-01d FICHA TECNICA DE DISEÑO DE INDICADORES ESTRATEGICOS O DE GESTION 2020

PILAR DE DESARROLLO / EJE TRANSVERSAL: Eje transversal 1: Igualdad de Género
TEMA DE DESARROLLO: Cultura de igualdad y prevención de la violencia contra las mujeres
PROGRAMA PRESUPUESTARIO: 02060805 Igualdad de trato y oportunidades para la mujer y el hombre
PROYECTO: 020608050101 Coordinación Institucional para la igualdad de género
OBJETIVO DEL PROGRAMA PRESUPUESTARIO: Engloba los proyectos para promover en todos los ámbitos sociales la igualdad sustantiva desde una perspectiva de género como una condición necesaria para el desarrollo integral de la sociedad, en igualdad de condiciones, oportunidades, derechos y obligaciones.
DEPENDENCIA GENERAL: B00 DIRECCIÓN GENERAL.
DEPENDENCIA AUXILIAR: 308 Área de Orientación Familiar, 309 Área de Servicios Educativos

ESTRUCTURA DEL INDICADOR

Numero NA 3.1
NOMBRE DEL INDICADOR: Porcentaje de realización de eventos para la prevención de la violencia de género.
FÓRMULA DEL CÁLCULO: (Eventos en materia de género realizados / Eventos en materia de género programados) *100

INTERPRETACIÓN: Las mujeres y hombres muestran interés por los eventos en materia de igualdad, equidad y prevención de la violencia de género
DIMENSIÓN QUE ATIENDE: Eficiencia
FACTOR DE COMPARACIÓN: POA 2019
DESCRIPCIÓN DEL FACTOR DE COMPARACIÓN: Registros administrativos
LINEA BASE: Metas cumplidas

FRECUENCIA DE MEDICIÓN: Trimestral
TIPO DE INDICADOR: Gestión

CALENDARIZACION TRIMESTRAL

VARIABLES DEL INDICADOR	UNIDAD DE MEDIDA	TIPO DE OPERACION	TRIM 1	TRIM 2	TRIM 3	TRIM 4	META ANUAL
Eventos en materia de género realizados	Jornada	Sumable	1.00	0.00	1.00	0.00	2.00
Eventos en materia de género programados	Jornada	Sumable	1.00	0.00	1.00	0.00	2.00
		RESULTADO ESPERADO	100.00	0.00	100.00	0.00	100.00

Realizar jornadas en materia de igualdad, equidad y prevención de la violencia de género

DESCRIPCIÓN DE LA META ANUAL:
MEDIOS DE VERIFICACIÓN:
METAS DE ACTIVIDADES RELACIONADAS Y AVANCE

Registros administrativos
 IMPARTIR TALLERES DE CAPACITACIÓN PARA EL TRABAJO (AUTOEMPLEO Y AUTOCONSUMO)
 IMPARTIR PLÁTICAS DE PREVENCIÓN DE TRASTORNOS EMOCIONALES
 IMPARTIR TALLER DE GENERO MASCULINO
 CAPACITAR Y ACTUALIZAR AL PERSONAL DOCENTE DEL CENTRO DE DESARROLLO INFANTIL O EL REALIZAR TRAMITE ANTE LA SECRETARÍA DE EDUCACION PARA REALIZAR LOS MOVIMIENTOS AL REALIZAR PESQUISA A LOS MENORES DE ESTANCIA INFANTIL, PARA EL CONTROL NUTRIMENTAL
 REALIZAR PLÁTICAS PSICOLÓGICAS PARA MADRES Y PADRES DE LOS NIÑOS Y NIÑAS DE ESTANCIA INFANTIL
 INFORME MENSUAL DE LA EVALUACIÓN DEL DESARROLLO INFANTIL DE LOS NIÑOS Y NIÑAS DE ESTANCIA INFANTIL

IMPARTIR JORNADAS DE DIGNIFICACIÓN DE LA MUJER
 IMPARTIR TALLERES PREVENTIVOS DE DEPRESIÓN
 ATENDER PERMANENTEMENTE EN LAS ESTANCIAS INFANTILES A HIJOS DE MADRES Y PADRES T
 SUPERVISAR EL DESARROLLO EDUCATIVO DE LOS MENORES Y DEL PERSONAL DOCENTE CON B
 REALIZAR EVENTOS CÍVICOS DE REFORESTACIÓN, SOCIALES, ENTRE OTROS, CON EL PROPÓSITO
 REALIZAR PLÁTICAS DE ORIENTACIÓN PREVENTIVAS EN TEMAS DE SALUD Y ODONTOLOGÍA A L
 GENERAR EXPEDIENTES PARA EL CONTROL DE LA MATRÍCULA DE LA ESTANCIA INFANTIL

ELABORO
 COORDINADOR
 DE TALLERES
 Ricardo Pinedo Hernández

VALIDO

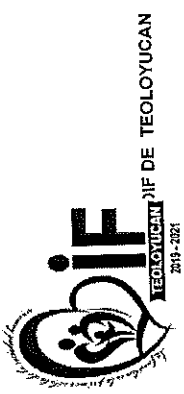

Presupuesto Basado en Resultados Municipal

PBRM-01d FICHA TECNICA DE DISEÑO DE INDICADORES ESTRATEGICOS O DE GESTION 2020

PILAR DE DESARROLLO / EJE TRANSVERSAL: Eje transversal I: Igualdad de Género
TEMA DE DESARROLLO: Cultura de igualdad y prevención de la violencia contra las mujeres
PROGRAMA PRESUPUESTARIO: 02060805 Igualdad de trato y oportunidades para la mujer y el hombre
PROYECTO: 020608050103 Atención social y educativa para hijos de madres y padres trabajadores
OBJETIVO DEL PROGRAMA PRESUPUESTARIO: Engloba los proyectos para promover en todos los ámbitos sociales la igualdad sustantiva desde una perspectiva de género como una condición necesaria para el desarrollo integral de la sociedad, en igualdad de condiciones, oportunidades, derechos y obligaciones.
DEPENDENCIA GENERAL: B00 DIRECCIÓN GENERAL
DEPENDENCIA AUXILIAR: 308 Área de Orientación Familiar, 309 Área de Servicios Educativos

ESTRUCTURA DEL INDICADOR

Numero: NA 4.1
NOMBRE DEL INDICADOR: Porcentaje de otorgamiento de pláticas con perspectiva de género.
FÓRMULA DEL CÁLCULO: (Pláticas con perspectiva de género realizadas / Pláticas con perspectiva de género programadas) *100
INTERPRETACIÓN: Las mujeres y los hombres asisten a las pláticas que permitan su desarrollo integral.
DIMENSIÓN QUE ATIENDE: Eficiencia
FACTOR DE COMPARACIÓN: POA 2019
DESCRIPCIÓN DEL FACTOR DE COMPARACIÓN: Registros Administrativos
LINEA BASE: Metas cumplidas

FRECUENCIA DE MEDICIÓN: Trimestral
TIPO DE INDICADOR: Gestión

CALENDARIZACIÓN TRIMESTRAL

VARIABLES DEL INDICADOR	UNIDAD DE MEDIDA	TIPO DE OPERACION	TRIM 1	TRIM 2	TRIM 3	TRIM 4	META ANUAL
Pláticas con perspectiva de género realizadas	Plática/taller	Sumable	4.00	5.00	6.00	4.00	19.00
Pláticas con perspectiva de género programadas	Plática/taller	Sumable	4.00	5.00	6.00	4.00	19.00
		RESULTADO ESPERADO	100.00	100.00	100.00	100.00	100.00

DESCRIPCIÓN DE LA META ANUAL: Realizar pláticas que permitan su desarrollo integral.
MEDIOS DE VERIFICACIÓN: Registros administrativos
METAS DE ACTIVIDADES RELACIONADAS Y AVANCE: IMPARTIR TALLERES DE CAPACITACIÓN PARA EL TRABAJO (AUTOEMPLEO Y AUTOCONSUMO)
 IMPARTIR PLÁTICAS DE PREVENCIÓN DE TRASTORNOS EMOCIONALES
 IMPARTIR TALLER DE GÉNERO MASCULINO
 CAPACITAR Y ACTUALIZAR AL PERSONAL DOCENTE DEL CENTRO DE DESARROLLO INFANTIL O E;
 REALIZAR TRAMITE ANTE LA SECRETARIA DE EDUCACION PARA REALIZAR LOS MOVIMIENTOS AL
 RESILIZAR PESO Y TALLERES DE LOS PADRES DE ESTANCIA INFANTIL PARA EL CONTROL NUTRIMENT
 REALIZAR PLÁTICAS PSICOLÓGICAS PARA MADRES Y/O PADRES DE LOS NIÑOS Y NIÑAS DE EST
 INFORME MENSUAL DE LA EVALUACIÓN DEL DESARROLLO INFANTIL DE LOS NIÑOS Y NIÑAS DE

IMPARTIR JORNADAS DE DIGNIFICACIÓN DE LA MUJER
 IMPARTIR TALLERES PREVENTIVOS DE DEPRESIÓN
 ATENDER PERMANENTEMENTE EN LAS ESTANCIAS INFANTILES A HIJOS DE MADRES Y PADRES TI
 SUPERVISAR EL DESARROLLO EDUCATIVO DE LOS MENORES Y DEL PERSONAL DOCENTE CON B
 REALIZAR EVENTOS CÍVICOS DE REFORRESTACIÓN, SOCIALES, ENTRE OTROS, CON EL PROPÓSIT
 REALIZAR PLÁTICAS DE ORIENTACIÓN PREVENTIVAS EN TEMAS DE SALUD Y ODONTOLOGÍA A LC
 GENERAR EXPEDIENTES PARA EL CONTROL DE LA MATRICULA DE LA ESTANCIA INFANTIL

ELABORADO:

VALIDADO:

FECHA DE ELABORACION: 26/02/2020

Hoja: 166 de 206

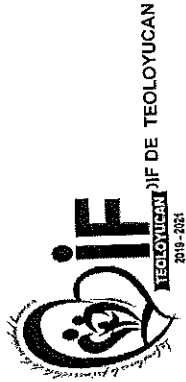

Sistema de Coordinación Hacendaria del Estado de México con sus Municipios
Manual para la Planeación, Programación y Presupuestación Municipal del Ejercicio Anual 2020
 Presupuesto Basado en Resultados Municipal

PBRM-01d FICHA TECNICA DE DISEÑO DE INDICADORES ESTRATEGICOS O DE GESTION 2020

PILAR DE DESARROLLO / EJE TRANSVERSAL: Pilar 1: Social
 Desarrollo humano incluyente, sin discriminación y libre de violencia

TEMA DE DESARROLLO: 02060806 Oportunidades para los jóvenes

PROGRAMA PRESUPUESTARIO: 020608060102 Bienestar y orientación juvenil
 020608060105 Atención integral a la madre adolescente

PROYECTO: 020608060104 Atención integral para la reducción del embarazo adolescente

OBJETIVO DEL PROGRAMA PRESUPUESTARIO: Contiene acciones que se orientan a brindar más y mejores oportunidades a los jóvenes que les permitan alcanzar su desarrollo físico y mental adecuado, que les permita incorporarse a la sociedad de manera productiva.

DEPENDENCIA GENERAL: 800 DIRECCIÓN GENERAL

DEPENDENCIA AUXILIAR: 308 Área de Orientación Familiar

ESTRUCTURA DEL INDICADOR

Numero NF 1
 Nombre del Indicador: Tasa de variación en la población juvenil atendida a través de programas de asistencia social.
 Fórmula del Cálculo: ((Población juvenil atendida a través de programas de asistencia social en el año actual/Población Juvenil atendida a través de programas de asistencia social en el año anterior)-1)*100

Interpretación: N/A
 Dimensión que atende: Eficiencia
 Factor de comparación: Estadísticas
 Descripción del factor de comparación: Padrones de beneficiarios
 Línea base: Padrón

Frecuencia de medición: Anual
 Tipo de indicador: Estratégico

CALENDARIZACION TRIMESTRAL

VARIABLES DEL INDICADOR	UNIDAD DE MEDIDA	TIPO DE OPERACION	TRIM 1	TRIM 2	TRIM 3	TRIM 4	META ANUAL
Población juvenil atendida a través de programas de asistencia social en el año actual	Jóvenes	Sumable	0.00	0.00	0.00	1,950.00	1,950.00
Población Juvenil atendida a través de programas de asistencia social en el año anterior	Jóvenes	Sumable	0.00	0.00	0.00	1,400.00	1,400.00
RESULTADO ESPERADO			0.00	0.00	0.00	39.29	39.29

DESCRIPCIÓN DE LA META ANUAL: Atender a la población con programas de asistencia social
MEDIOS DE VERIFICACIÓN: Padrones de beneficiarios

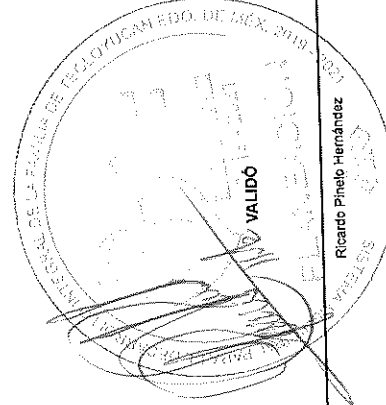
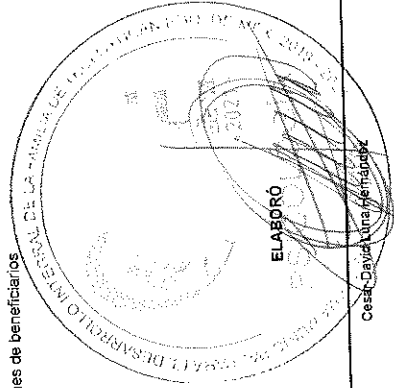

César David Luna Hernández

Ricardo Pinelo Hernández



Sistema de Coordinación Hacendaria del Estado de México con sus Municipios
Manual para la Planeación, Programación y Presupuestación Municipal del Ejercicio Anual 2020
 Presupuesto Basado en Resultados Municipal

PRIM-01d FICHA TECNICA DE DISEÑO DE INDICADORES ESTRATEGICOS O DE GESTION 2020

PILAR DE DESARROLLO / EJE TRANSVERSAL: Pilar 1: Social
TEMA DE DESARROLLO: Desarrollo humano incluyente, sin discriminación y libre de violencia
PROGRAMA PRESUPUESTARIO: 020608060103 Promoción del desarrollo integral del adolescente
PROYECTO: 020608060105 Atención integral a la madre adolescente
 020608060104 Atención integral para la reducción del embarazo adolescente
 Contiene acciones que se orientan a brindar más y mejores oportunidades a los jóvenes que les permitan alcanzar su desarrollo físico y mental adecuado, que les permita incorporarse a la sociedad de manera productiva.
OBJETIVO DEL PROGRAMA PRESUPUESTARIO: 800 DIRECCIÓN GENERAL
 308 Área de Orientación Familiar

ESTRUCTURA DEL INDICADOR

Numero NF 1
NOMBRE DEL INDICADOR: Tasa de variación en la población juvenil atendida a través de programas de asistencia social.
FÓRMULA DEL CÁLCULO: ((Población juvenil atendida a través de programas de asistencia social en el año actual / Población Juvenil atendida a través de programas de asistencia social en el año anterior) - 1) * 100

INTERPRETACIÓN: N/A
DIMENSIÓN QUE ATIENDE: Eficiencia
FACTOR DE COMPARACIÓN: Estadísticas
DESCRIPCIÓN DEL FACTOR DE COMPARACIÓN: Padrones de beneficiarios
LÍNEA BASE: Padrón
METAS DE ACTIVIDADES RELACIONADAS Y AVANCE

FRECUENCIA DE MEDICIÓN: Anual
TIPO DE INDICADOR: Estratégico
IMPACTO: IMPARTIR EL CURSO TALLER PARA ADOLESCENTES EN POBLACIÓN ABIERTA.
EFECTOS: PROMOVER EL SERVICIO DE ORIENTACIÓN PSICOLÓGICA (SOS) ENTRE LA POBLACIÓN EN GENERAL PARA PADRES Y ADOLESCENTES PARA PADRES DE FAMILIA, ADOLESCENTES Y MAESTROS.
INDICADORES DE LOGRO: IMPARTIR PLÁTICAS OCASIONALES A ADOLESCENTES PARA PREVENIR CONDUCTAS DE RIESGO.
INDICADORES DE PROCESO: IMPLEMENTAR LA ESTRATEGIA DE BEBES VIRTUALES
INDICADORES DE RESULTADO: ACTIVIDADES CULTURALES ENFOCADAS EN LA PREVENCIÓN DEL EMBARAZO (FERIAS DE SALUD)
INDICADORES DE IMPACTO: IMPARTIR EL CURSO TALLER PARA LA ATENCIÓN DE ADOLESCENTES EMBARAZADAS Y MADRES FAMILIARES Y ACOMPAÑANTES DE LAS ADOLESCENTES EMBARAZADAS
INDICADORES DE EFECTOS: PROMOVER QUE LA MADRE ADOLESCENTE Y ADOLESCENTE EMBARAZADA CONCLUYA SU EDUCACIÓN

INDICADORES DE LOGRO: IMPARTIR EL CURSO TALLER PARA ADOLESCENTES EN POBLACIÓN CAUTIVA (ESCUELAS)
INDICADORES DE PROCESO: IMPLEMENTAR ACTIVIDADES RECREATIVAS, DEPORTIVAS, CIVICAS, CULTURALES, BENEFICIO COOPERATIVO A PADRES DE FAMILIA Y MAESTROS EN TORNO A LA PREVENCIÓN DE CONDUCTAS DE RIESGO.
INDICADORES DE RESULTADO: CANALIZAR A ADOLESCENTES QUE ASÍ LO REQUIERAN A SERVICIOS MEDICOS, NUTRICIONALES
INDICADORES DE IMPACTO: REALIZAR JORNADAS DE PREVENCIÓN DEL EMBARAZO EN ADOLESCENTES
INDICADORES DE EFECTOS: IMPLEMENTACIÓN DE TALLER "PREVENCIÓN DEL EMBARAZO ADOLESCENTE"
INDICADORES DE PROCESO: DIFUSIÓN MASIVA DE INFORMACIÓN PREVENTIVA SOBRE EL EMBARAZO EN LA ADOLESCENCIA Y EN LAS MADRES ADOLESCENTES
INDICADORES DE RESULTADO: BRINDAR ATENCIÓN MÉDICA INTEGRAL A ADOLESCENTES EMBARAZADAS Y MADRES ADOLESCENTES
INDICADORES DE IMPACTO: IMPARTIR TALLERES LABORALES QUE CAPACITEN PARA EL AUTOCONSUMO Y EL AUTO EMPLEO

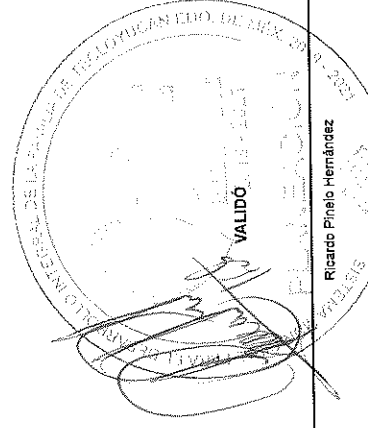
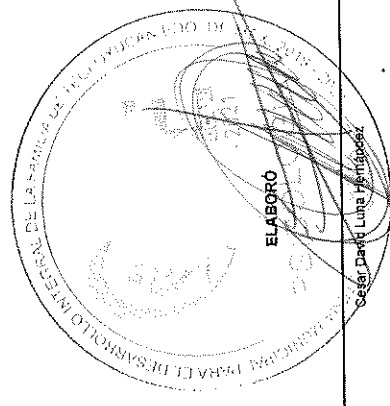



Presupuesto Basado en Resultados Municipal



PBRM-01d FICHA TECNICA DE DISEÑO DE INDICADORES ESTRATEGICOS O DE GESTION 2020

PILAR DE DESARROLLO / EJE TRANSVERSAL: Pilar 1: Social
TEMA DE DESARROLLO: Desarrollo humano incluyente, sin discriminación y libre de violencia
PROGRAMA PRESUPUESTARIO: 02060806 Oportunidades para los jóvenes
PROYECTO: 020608060102 Bienestar y orientación juvenil
 020608060104 Atención integral para la reducción del embarazo adolescente
OBJETIVO DEL PROGRAMA PRESUPUESTARIO: Contiene acciones que se orientan a brindar más y mejores oportunidades a los jóvenes que les permitan alcanzar su desarrollo físico y mental adecuado, que les permita incorporarse a la sociedad de manera productiva.
DEPENDENCIA GENERAL: 800 DIRECCIÓN GENERAL
DEPENDENCIA AUXILIAR: 308 Área de Orientación Familiar

ESTRUCTURA DEL INDICADOR

Numero NP 1
NOMBRE DEL INDICADOR: Porcentaje de atención a la población juvenil
FORMULA DEL CÁLCULO: (Población juvenil beneficiada con programas de asistencia social / Población juvenil del municipio) * 100
INTERPRETACIÓN: La juventud solicita a la autoridad municipal operar programas de apoyo.
DIMENSIÓN QUE ATIENDE: Eficiencia
FACTOR DE COMPARACIÓN: POA 2019
DESCRIPCIÓN DEL FACTOR DE COMPARACIÓN: Padroneo de beneficiarios
LINEA BASE: Padrón

FRECUENCIA DE MEDICIÓN: Anual
TIPO DE INDICADOR: Estratégico

CALENDARIZACIÓN TRIMESTRAL

VARIABLES DEL INDICADOR	UNIDAD DE MEDIDA	TIPO DE OPERACION	TRIM 1	TRIM 2	TRIM 3	TRIM 4	META ANUAL
Población juvenil beneficiada con programas de asistencia social	Jóvenes	Sumable	0.00	0.00	0.00	1,950.00	1,950.00
Población juvenil del municipio	Jóvenes	Sumable	0.00	0.00	0.00	12,870.00	12,870.00
		RESULTADO ESPERADO	0.00	0.00	0.00	15.15	15.15

DESCRIPCIÓN DE LA META ANUAL: Operar programas de apoyo a la población objetivo
MEDIOS DE VERIFICACIÓN: Padrón de beneficiarios

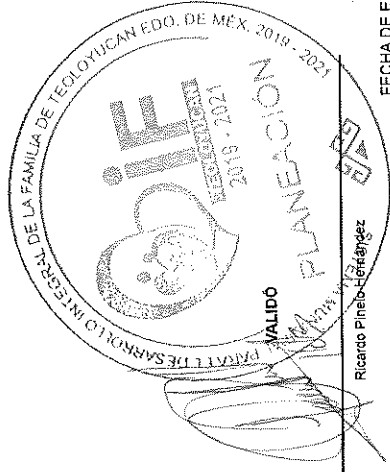
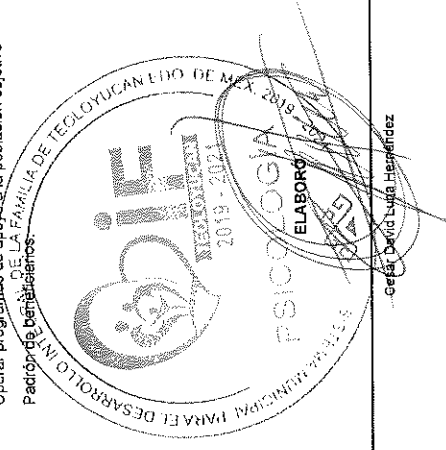



INSTITUTO MUNICIPAL DE PLANEACIÓN Y PRESUPUESTO
2019 - 2021

Sistema de Coordinación Hacendaria del Estado de México con sus Municipios
Manual para la Planeación, Programación y Presupuestación Municipal del Ejercicio Anual 2020

Presupuesto Basado en Resultados Municipal

PBRM-01d FICHA TECNICA DE DISEÑO DE INDICADORES ESTRATEGICOS O DE GESTION 2020

PILAR DE DESARROLLO / EJE TRANSVERSAL:

Pilar 1: Social

TEMA DE DESARROLLO:

Desarrollo humano incluyente, sin discriminación y libre de violencia

PROGRAMA PRESUPUESTARIO:

02060806 Oportunidades para los jóvenes

PROYECTO:

020608060102 Bienestar y orientación juvenil

020608060103 Promoción del desarrollo integral del adolescente

OBJETIVO DEL PROGRAMA PRESUPUESTARIO:

Atención integral para la reducción del embarazo adolescente

Atención integral a la madre adolescente

Contiene acciones que se orientan a brindar más y mejores oportunidades a los jóvenes que les permitan alcanzar su desarrollo físico y mental adecuado, que les permita incorporarse a la sociedad de manera productiva.

DEPENDENCIA GENERAL:

B00 DIRECCIÓN GENERAL

DEPENDENCIA AUXILIAR:

308 Área de Orientación Familiar

Numero NP 1

ESTRUCTURA DEL INDICADOR

NOMBRE DEL INDICADOR:

Porcentaje de atención a la población juvenil

FÓRMULA DEL CÁLCULO:

(Población juvenil beneficiada con programas de asistencia social/Población juvenil del municipio)*100

INTERPRETACIÓN:

La juventud solicita a la autoridad municipal operar programas de apoyo.

DIMENSIÓN QUE ATIENDE:

Eficiencia

FACTOR DE COMPARACIÓN:

POA 2019

DESCRIPCIÓN DEL FACTOR DE COMPARACIÓN:

Padrones de beneficiarios

LÍNEA BASE

Padrón

METAS DE ACTIVIDADES RELACIONADAS Y AVANCE

IMPARTIR EL CURSO TALLER PARA ADOLESCENTES EN POBLACIÓN CAUTIVA (ESCUELAS)	IMPARTIR EL CURSO TALLER PARA ADOLESCENTES EN POBLACIÓN ABIERTA.
IMPLEMENTAR ACTIVIDADES RECREATIVAS, DEPORTIVAS, CIVICAS, CULTURALES, BENEFICIO COI	PROMOVER EL SERVICIO DE ORIENTACIÓN PSICOLÓGICA (SOS) ENTRE LA POBLACIÓN EN GENERAL PARA PADRES Y ADOLESCENTES PARA PREVENIR CONDUCTAS DE RIEGO.
CONCIENTIZAR A PADRES DE FAMILIA Y MAESTROS EN TORNO A LA PREVENCIÓN DE CONDUCTA CANALIZAR A ADOLESCENTES QUE ASÍ LO REQUIERAN A SERVICIOS MÉDICOS, NUTRICIONALES.	IMPLEMENTAR LA ESTRATEGIA DE BEBES VIRTUALES
REALIZAR JORNADAS DE PREVENCIÓN DEL EMBARAZO EN ADOLESCENTES	ACTIVIDADES CULTURALES ENFOCADAS EN LA PREVENCIÓN DEL EMBARAZO (FERIAS DE SALUD)
IMPLEMENTACIÓN DE TALLER "PREVENCIÓN DEL EMBARAZO ADOLESCENTE"	IMPARTIR EL CURSO TALLER PARA LA ATENCIÓN DE ADOLESCENTES EMBARAZADAS Y MADRES A
DIFUSIÓN MASIVA DE INFORMACIÓN PREVENTIVA SOBRE EL EMBARAZO EN LA ADOLESCENCIA Y	SENSIBILIZAR A LA PAREJA, FAMILIARES Y ACOMPAÑANTES DE LAS ADOLESCENTES EMBARAZADAS
BRINDAR ATENCIÓN MÉDICA INTEGRAL A ADOLESCENTES EMBARAZADAS Y MADRES ADOLESCENTES	PROMOVER QUE LA MADRE ADOLESCENTE Y ADOLESCENTE EMBARAZADA CONCLUYA SU EDUCACIÓN
IMPARTIR TALLERES LABORALES QUE CAPACITEN PARA EL AUTOCONSUMO Y EL AUTO EMPLEO	

FRECUENCIA DE MEDICIÓN: Anual

TIPO DE INDICADOR: Estratégico

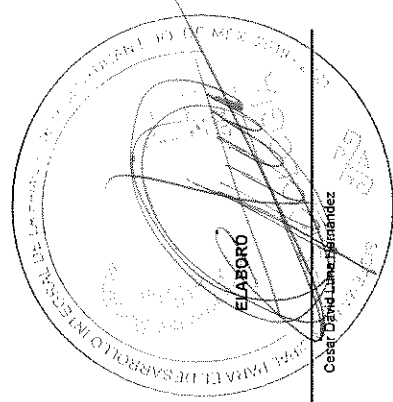

Cesar David Linares Hernández

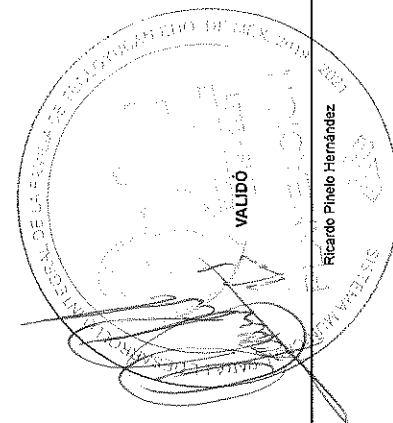

Ricardo Pinedo Hernández

107

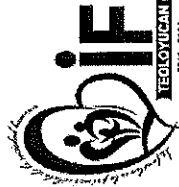

PRRM-01d FICHA TECNICA DE DISEÑO DE INDICADORES ESTRATEGICOS O DE GESTION 2020

PILAR DE DESARROLLO / EJE TRANSVERSAL: Pilar 1: Social
TEMA DE DESARROLLO: Desarrollo humano incluyente, sin discriminación y libre de violencia
PROGRAMA PRESUPUESTARIO: 02060806 Oportunidades para los jóvenes
PROYECTO: 020608060102 Bienestar y orientación juvenil
 020608060104 Atención integral para la reducción del embarazo adolescente
 020608060105 Promoción del desarrollo integral del adolescente
 Atención integral a la madre adolescente
OBJETIVO DEL PROGRAMA PRESUPUESTARIO: Contiene acciones que se orientan a brindar más y mejores oportunidades a los jóvenes que les permitan alcanzar su desarrollo físico y mental adecuado, que les permita incorporarse a la sociedad de manera productiva.
DEPENDENCIA GENERAL: B00 DIRECCIÓN GENERAL
DEPENDENCIA AUXILIAR: 308 Área de Orientación Familiar

ESTRUCTURA DEL INDICADOR

Numero NC 1
NOMBRE DEL INDICADOR: Porcentaje de acciones enfocadas a la prevención de adicciones.
FORMULA DEL CÁLCULO: (Actividades enfocadas a la prevención realizadas/ Actividades enfocadas a la prevención programadas) *100
INTERPRETACIÓN: La población juvenil asiste a las orientaciones en temas de prevención de adicciones, violencia y salud.
DIMENSION QUE ATIENDE: Eficiencia
FACTOR DE COMPARACIÓN: POA 2019
DESCRIPCIÓN DEL FACTOR DE COMPARACIÓN: Padrón de beneficiarios
LINEA BASE: Padrón

FRECUENCIA DE MEDICIÓN: Semestral
 TIPO DE INDICADOR: Gestión

CALENDARIZACIÓN TRIMESTRAL

VARIABLES DEL INDICADOR	UNIDAD DE MEDIDA	TIPO DE OPERACION	TRIM 1	TRIM 2	TRIM 3	TRIM 4	META ANUAL
Actividades enfocadas a la prevención realizadas	Actividades	Constante	0.00	17.00	0.00	17.00	17.00
Actividades enfocadas a la prevención programadas	Actividades	Constante	0.00	17.00	0.00	17.00	17.00
	RESULTADO ESPERADO		0.00	100.00	0.00	100.00	100.00

DESCRIPCIÓN DE LA META ANUAL: Realizar actividades de orientación en temas de prevención de adicciones, violencia y salud.
MEDIOS DE VERIFICACIÓN: Padrón de beneficiarios.

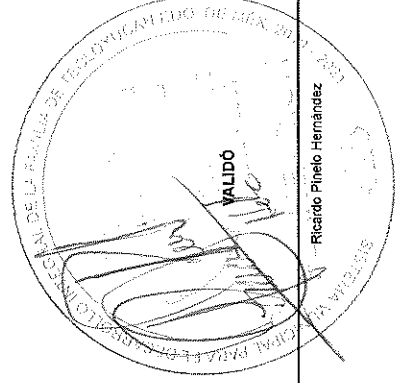
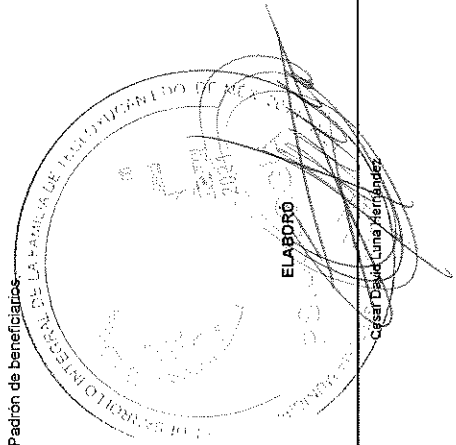



INSTITUTO MUNICIPAL DE PLANEACIÓN Y PRESUPUESTO
IMPP-2021

Manual para la Planeación, Programación y Presupuestación Municipal del Ejercicio Anual 2020

Presupuesto Basado en Resultados Municipal

PRIM-01d FICHA TECNICA DE DISEÑO DE INDICADORES ESTRATEGICOS O DE GESTION 2020

PILAR DE DESARROLLO / EJE TRANSVERSAL: Pilar 1: Social
TEMA DE DESARROLLO: Desarrollo humano incluyente, sin discriminación y libre de violencia
PROGRAMA PRESUPUESTARIO: 02060806 Oportunidades para los jóvenes
PROYECTO: 020608060102 Bienestar y orientación juvenil
020608060104 Atención integral para la reducción del embarazo adolescente
OBJETIVO DEL PROGRAMA PRESUPUESTARIO: Contiene acciones que se orientan a brindar más y mejores oportunidades a los jóvenes que les permitan alcanzar su desarrollo físico y mental adecuado, que les permita incorporarse a la sociedad de manera productiva.
DEPENDENCIA GENERAL: B00 DIRECCIÓN GENERAL
DEPENDENCIA AUXILIAR: 308 Área de Orientación Familiar

Numero NC 1
NOMBRE DEL INDICADOR: ESTRUCTURA DEL INDICADOR
FÓRMULA DEL CÁLCULO: Porcentaje de acciones enfocadas a la prevención de adicciones.
INTERPRETACIÓN: (Actividades enfocadas a la prevención realizadas/ Actividades enfocadas a la prevención programadas) *100
DIMENSIÓN QUE ATIENDE: Eficiencia
FACTOR DE COMPARACIÓN: POA 2019
DESCRIPCIÓN DEL FACTOR DE COMPARACIÓN: Padrón de beneficiarios

FRECUENCIA DE MEDICIÓN: Semestral
TIPO DE INDICADOR: Gestión

LINEA BASE Padrón
METAS DE ACTIVIDADES RELACIONADAS Y AVANCE
IMPARTIR EL CURSO TALLER PARA ADOLESCENTES EN POBLACIÓN CAUTIVA (ESCUELAS)
IMPLEMENTAR ACTIVIDADES RECREATIVAS, DEPORTIVAS, CIVICAS, CULTURALES, BENEFICIO CO
CONCIENTIZAR A PADRES DE FAMILIA Y MAESTROS EN TORNO A LA PREVENCIÓN DE CONDUCTA
CANALIZAR A ADOLESCENTES QUE ASI LO REQUIERAN A SERVICIOS MEDICOS, NUTRICIONALES,
REALIZAR JORNADAS DE PREVENCIÓN DEL EMBARAZO EN ADOLESCENTES
IMPLEMENTACIÓN DE TALLER "PREVENCIÓN DEL EMBARAZO ADOLESCENTE"
DIFUSIÓN MASIVA DE INFORMACIÓN PREVENTIVA SOBRE EL EMBARAZO EN LA ADOLESCENCIA (V
BRINDAR ATENCIÓN MEDICA INTEGRAL A ADOLESCENTES EMBARAZADAS Y MADRES ADOLESCEN
IMPARTIR TALLERES LABORALES QUE CAPACITEN PARA EL AUTOCONSUMO Y EL AUTO EMPLEO /

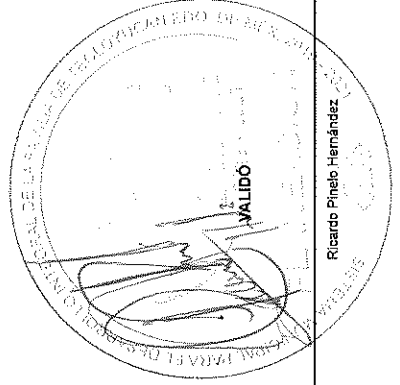
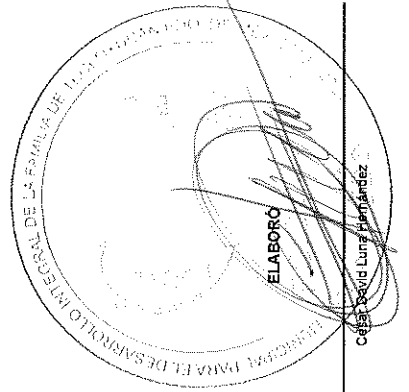

105



Presupuesto Basado en Resultados Municipal

IPF
INSTITUTO DE PLANEACIÓN Y PRESUPUESTACIÓN MUNICIPAL DEL EJERCICIO ANUAL 2020

PBRM-01d FICHA TECNICA DE DISEÑO DE INDICADORES ESTRATEGICOS O DE GESTION 2020

PILAR DE DESARROLLO / EJE TRANSVERSAL: Pilar 1: Social
TEMA DE DESARROLLO: Desarrollo humano incluyente, sin discriminación y libre de violencia
PROGRAMA PRESUPUESTARIO: 02060805 Oportunidades para los jóvenes
PROYECTO: 020608050102 Bienestar y orientación juvenil
 020608050104 Atención integral para la reducción del embarazo adolescente
OBJETIVO DEL PROGRAMA PRESUPUESTARIO: Contiene acciones que se orientan a brindar más y mejores oportunidades a los jóvenes que les permitan alcanzar su desarrollo físico y mental adecuado, que les permita incorporarse a la sociedad de manera productiva.
DEPENDENCIA GENERAL: 800 DIRECCIÓN GENERAL
DEPENDENCIA AUXILIAR: 308 Área de Orientación Familiar

ESTRUCTURA DEL INDICADOR

Numero: NC 2
NOMBRE DEL INDICADOR: No aplica
FÓRMULA DEL CÁLCULO: Porcentaje de concursos realizados
 (Concursos realizados/Concursos Programados)*100

INTERPRETACIÓN:
DIMENSIÓN QUE ATIENDE: Eficiencia
FACTOR DE COMPARACIÓN:
DESCRIPCIÓN DEL FACTOR DE COMPARACIÓN:
LÍNEA BASE

FRECUENCIA DE MEDICIÓN: Semestral
TIPO DE INDICADOR: Gestión

CALENDARIZACIÓN TRIMESTRAL

VARIABLES DEL INDICADOR	UNIDAD DE MEDIDA	TIPO DE OPERACION	TRIM 1	TRIM 2	TRIM 3	TRIM 4	META ANUAL
Concursos realizados			0.00	0.00	0.00	0.00	0.00
Concursos Programados			0.00	0.00	0.00	0.00	0.00
RESULTADO ESPERADO			0.00	0.00	0.00	0.00	0.00

DESCRIPCIÓN DE LA META ANUAL:
MEDIOS DE VERIFICACIÓN: Convocatorias publicadas.

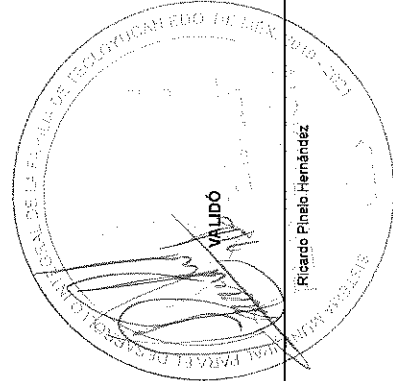
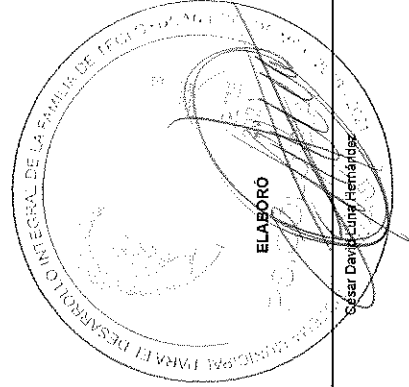

104



Presupuesto Basado en Resultados Municipal



PBRM-01d FICHA TECNICA DE DISEÑO DE INDICADORES ESTRATEGICOS O DE GESTION 2020

PILAR DE DESARROLLO / EJE TRANSVERSAL: Pilar 1: Social
TEMA DE DESARROLLO: Desarrollo humano incluyente, sin discriminación y libre de violencia
PROGRAMA PRESUPUESTARIO: 02060906 Oportunidades para los jóvenes
PROYECTO: 020609060102 Bienestar y orientación juvenil
 020609060104 Atención integral para la reducción del embarazo adolescente
OBJETIVO DEL PROGRAMA PRESUPUESTARIO: Contiene acciones que se orientan a brindar más y mejores oportunidades a los jóvenes que les permitan alcanzar su desarrollo físico y mental adecuado, que les permita incorporarse a la sociedad de manera productiva.
DEPENDENCIA GENERAL: B00 DIRECCIÓN GENERAL
DEPENDENCIA AUXILIAR: 308 Área de Orientación Familiar

Numero	NC	2	No aplica	ESTRUCTURA DEL INDICADOR	FRECUENCIA DE MEDICIÓN:	Semestral
NOMBRE DEL INDICADOR:			Porcentaje de concursos realizados		TIPO DE INDICADOR:	Gestión
FÓRMULA DEL CÁLCULO:			(Concursos realizados/Concursos Programados)*100			
INTERPRETACIÓN:			Eficiencia			
DIMENSIÓN QUE ATIENDE:						
FACTOR DE COMPARACIÓN:						
DESCRIPCIÓN DEL FACTOR DE COMPARACIÓN:						
LÍNEA BASE						
METAS DE ACTIVIDADES RELACIONADAS Y AVANCE				IMPARTIR EL CURSO TALLER PARA ADOLESCENTES EN POBLACIÓN CAUTIVA (ESCUELAS) IMPLEMENTAR ACTIVIDADES RECREATIVAS, DEPORTIVAS, CIVICAS, CULTURALES, BENEFICIO COI CONCIENTIZAR A PADRES DE FAMILIA Y MAESTROS EN TORNO A LA PREVENCIÓN DE CONDUCTA CANALIZAR A ADOLESCENTES QUE ASÍ LO REQUIERAN A SERVICIOS MÉDICOS, NUTRICIONALES, REALIZAR JORNADAS DE PREVENCIÓN DEL EMBARAZO EN ADOLESCENTES IMPLEMENTACIÓN DE TALLER "PREVENCIÓN DEL EMBARAZO EN LA ADOLESCENCIA IV DIFUSIÓN MASIVA DE INFORMACIÓN PREVENTIVA SOBRE EL EMBARAZO EN LAS ADOLESCEN BRINDAR ATENCIÓN MÉDICA INTEGRAL A ADOLESCENTES EMBARAZADAS Y MADRES ADOLESCEN IMPARTIR TALLERES LABORALES QUE CAPACITEN PARA EL AUTOCONSUMO Y EL AUTO EMPLEO		

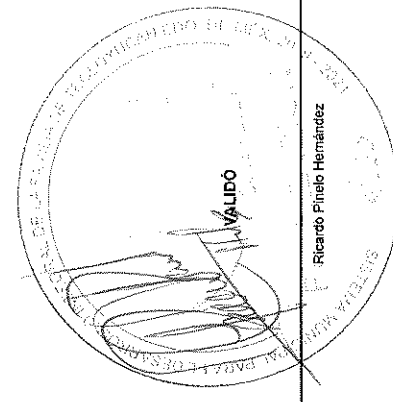
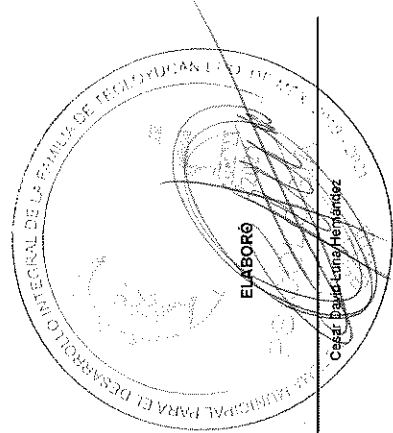

103

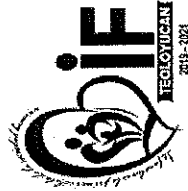

IMPP
INSTITUTO MUNICIPAL DE PLANEACIÓN Y PRESUPUESTO
 2019-2021

Sistema de Coordinación Hacendaria del Estado de México con sus Municipios
Manual para la Planeación, Programación y Presupuestación Municipal del Ejercicio Anual 2020

Presupuesto Basado en Resultados Municipal

PBRM-01d FICHA TECNICA DE DISEÑO DE INDICADORES ESTRATEGICOS O DE GESTION 2020

PILAR DE DESARROLLO / EJE TRANSVERSAL:

Pilar 1: Social

TEMA DE DESARROLLO:

Desarrollo humano incluyente, sin discriminación y libre de violencia

PROGRAMA PRESUPUESTARIO:

02060806 Oportunidades para los jóvenes

PROYECTO:

020608060102 Bienestar y orientación juvenil
 020608060104 Atención integral para la reducción del embarazo adolescente

OBJETIVO DEL PROGRAMA PRESUPUESTARIO:

Contiene acciones que se orientan a brindar más y mejores oportunidades a los jóvenes que les permitan alcanzar su desarrollo físico y mental adecuado, que les permita incorporarse a la sociedad de manera productiva.

DEPENDENCIA GENERAL:

B00 DIRECCIÓN GENERAL

DEPENDENCIA AUXILIAR:

308 Área de Orientación Familiar

Numero NC 3 No aplica

ESTRUCTURA DEL INDICADOR

NOMBRE DEL INDICADOR: Porcentaje en el otorgamiento de apoyos a proyectos de jóvenes emprendedores
FÓRMULA DEL CÁLCULO: (Apoyos otorgados/Apoyos Programados)*100

INTERPRETACIÓN:

Eficiencia

FRECUENCIA DE MEDICIÓN: Semestral

TIPO DE INDICADOR: Gestión

DIMENSIÓN QUE ATIENDE:

FACTOR DE COMPARACIÓN:

DESCRIPCIÓN DEL FACTOR DE COMPARACIÓN:

LINEA BASE

CALENDARIZACIÓN TRIMESTRAL

VARIABLES DEL INDICADOR	UNIDAD DE MEDIDA	TIPO DE OPERACION	TRIM 1	TRIM 2	TRIM 3	TRIM 4	META ANUAL
Apoyos otorgados			0,00	0,00	0,00	0,00	0,00
Apoyos Programados			0,00	0,00	0,00	0,00	0,00
RESULTADO ESPERADO			0,00	0,00	0,00	0,00	0,00

DESCRIPCIÓN DE LA META ANUAL:

MEDIOS DE VERIFICACIÓN:

Padrón de beneficiarios.

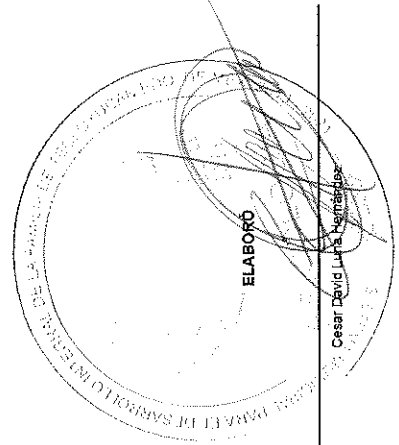

Cesar David Luna Hernández

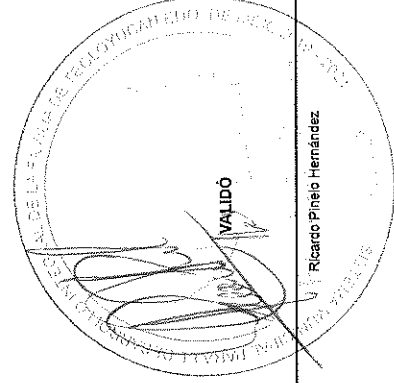

Ricardo Pinelo Hernández



SECRETARÍA DE SALUD
INSTITUTO MEXICANO DE SEGURO SOCIAL
2019-2021

Manual para la Planeación, Programación y Presupuestación Municipal del Ejercicio Anual 2020

Sistema de Coordinación Hacendaria del Estado de México con sus Municipios

Presupuesto Basado en Resultados Municipal

PBRM-01d FICHA TECNICA DE DISEÑO DE INDICADORES ESTRATEGICOS O DE GESTION 2020

PILAR DE DESARROLLO / EJE TRANSVERSAL:	Pilar 1: Social
TEMA DE DESARROLLO:	Desarrollo humano incluyente, sin discriminación y libre de violencia
PROGRAMA PRESUPUESTARIO:	02060806 Oportunidades para los jóvenes
PROYECTO:	020608060102 Bienestar y orientación juvenil 020608060104 Atención integral para la reducción del embarazo adolescente
OBJETIVO DEL PROGRAMA PRESUPUESTARIO:	Contiene acciones que se orientan a brindar más y mejores oportunidades a los jóvenes que les permitan alcanzar su desarrollo físico y mental adecuado, que les permita incorporarse a la sociedad de manera productiva.
DEPENDENCIA GENERAL:	800 DIRECCIÓN GENERAL
DEPENDENCIA AUXILIAR:	308 Área de Orientación Familiar
Numero	NC 3
NOMBRE DEL INDICADOR:	ESTRUCTURA DEL INDICADOR
FÓRMULA DEL CÁLCULO:	Porcentaje en el otorgamiento de apoyos a proyectos de jóvenes emprendedores (Apoyos otorgados/Apoyos Programados)*100
INTERPRETACIÓN:	
DIMENSIÓN QUE ATIENDE:	Eficiencia
FACTOR DE COMPARACIÓN:	
DESCRIPCIÓN DEL FACTOR DE COMPARACIÓN:	
LÍNEA BASE	
METAS DE ACTIVIDADES RELACIONADAS Y AVANCE	
FRECUENCIA DE MEDICIÓN:	Semestral
TIPO DE INDICADOR:	Gestión

IMPARTIR EL CURSO TALLER PARA ADOLESCENTES EN POBLACIÓN CAUTIVA (ESCUELAS)
 IMPLEMENTAR ACTIVIDADES RECREATIVAS, DEPORTIVAS, CIVICAS, CULTURALES, BENEFICIO CO
 CONCIENTIZAR A PADRES DE FAMILIA Y MAESTROS EN TORNO A LA PREVENCIÓN DE CONDUCTA
 CANALIZAR A ADOLESCENTES QUE ASÍ LO REQUIERAN A SERVICIOS MEDICOS, NUTRICIONALES,
 REALIZAR JORNADAS DE PREVENCIÓN DEL EMBARAZO EN ADOLESCENTES
 IMPLEMENTACIÓN DE TALLER "PREVENCIÓN DEL EMBARAZO EN LA ADOLESCENCIA"
 DIFUSIÓN MASIVA DE INFORMACIÓN PREVENTIVA SOBRE EL EMBARAZO EN LA ADOLESCENCIA
 BRINDAR ATENCIÓN MEDICA INTEGRAL A ADOLESCENTES EMBARAZADAS Y MADRES ADOLESCEN
 IMPARTIR TALLERES LABORALES QUE CAPACITEN PARA EL AUTOCONSUMO Y EL AUTO EMPLEO

IMPARTIR EL CURSO TALLER PARA ADOLESCENTES EN POBLACIÓN ABIERTA,
 PROMOVER EL SERVICIO DE ORIENTACIÓN PSICOLÓGICA (SOS) ENTRE LA POBLACIÓN EN GENE
 "GIA PARA PADRES Y ADOLESCENTES" PARA PADRES DE FAMILIA, ADOLESCENTES Y MAESTROS.
 IMPARTIR PLÁTICAS OCASIONALES A ADOLESCENTES PARA PREVENIR CONDUCTAS DE RIEGO.
 IMPLEMENTAR LA ESTRATEGIA DE BEBES VIRTUALES
 ACTIVIDADES CULTURALES ENFOCADAS EN LA PREVENCIÓN DEL EMBARAZO (FERIAS DE SALUD
 IMPARTIR EL CURSO TALLER PARA LA ATENCIÓN DE ADOLESCENTES EMBARAZADAS Y MADRES A
 SENSIBILIZAR A LA PAREJA, FAMILIARES Y ACOMPAÑANTES DE LAS ADOLESCENTES EMBARAZAD
 PROMOVER QUE LA MADRE ADOLESCENTE Y ADOLESCENTE EMBARAZADA CONCLUYA SU EDUC.

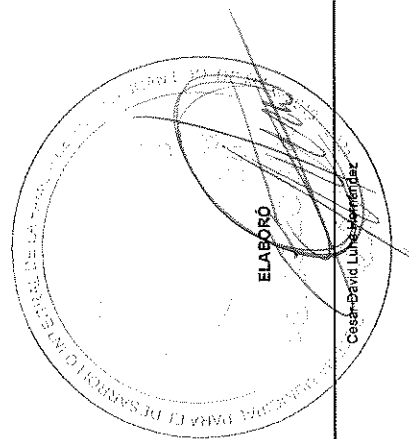

César David Luna Hernández

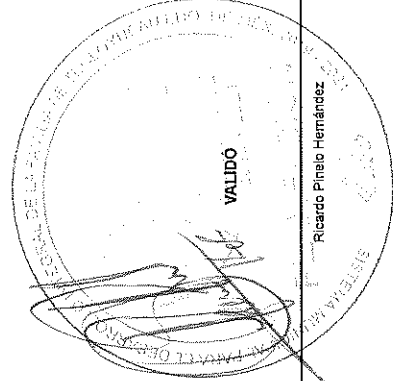

Ricardo Pinedo Hernández

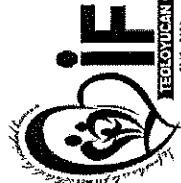

Presupuesto Basado en Resultados Municipal

IPPM
INSTITUTO DE PLANEACIÓN Y PRESUPUESTACIÓN MUNICIPAL DEL EJERCICIO ANUAL 2020

PBRM-01d FICHA TECNICA DE DISEÑO DE INDICADORES ESTRATEGICOS O DE GESTION 2020

PILAR DE DESARROLLO / EJE TRANSVERSAL:

Pilar 1: Social

TEMA DE DESARROLLO:

Desarrollo humano incluyente, sin discriminación y libre de violencia

PROGRAMA PRESUPUESTARIO:

02060908 Oportunidades para los jóvenes

PROYECTO:

020608050102 Bienestar y orientación juvenil

020808060103 Promoción del desarrollo integral del adolescente

020808060105 Atención integral a la madre adolescente

OBJETIVO DEL PROGRAMA PRESUPUESTARIO:

Contiene acciones que se orientan a brindar más y mejores oportunidades a los jóvenes que les permitan alcanzar su desarrollo físico y mental adecuado, que les permita incorporarse a la sociedad de manera productiva.

DEPENDENCIA GENERAL:

800 DIRECCIÓN GENERAL

DEPENDENCIA AUXILIAR:

308 Área de Orientación Familiar

Numero NC 4

No aplica

NOMBRE DEL INDICADOR:

Porcentaje de espacios rehabilitados

FÓRMULA DEL CÁLCULO:

(Espacios rehabilitados/Espacios concentrados)*100

INTERPRETACIÓN:

Eficiencia

DIMENSIÓN QUE ATIENDE:

FACTOR DE COMPARACIÓN:

DESCRIPCIÓN DEL FACTOR

DE COMPARACIÓN:

LINEA BASE

FRECUENCIA DE MEDICIÓN:

Semestral

TIPO DE INDICADOR:

Gestión

ESTRUCTURA DEL INDICADOR

CALENDARIZACIÓN TRIMESTRAL

VARIABLES DEL INDICADOR	UNIDAD DE MEDIDA	TIPO DE OPERACION	TRIM 1	TRIM 2	TRIM 3	TRIM 4	META ANUAL
Espacios rehabilitados			0.00	0.00	0.00	0.00	0.00
Espacios concentrados			0.00	0.00	0.00	0.00	0.00
RESULTADO ESPERADO							
			0.00	0.00	0.00	0.00	0.00

DESCRIPCIÓN DE LA META ANUAL:

MEDIOS DE VERIFICACIÓN:

Expedientes Técnicos

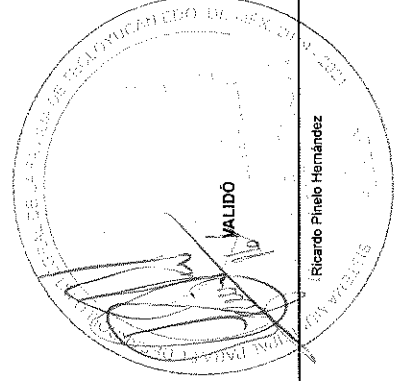
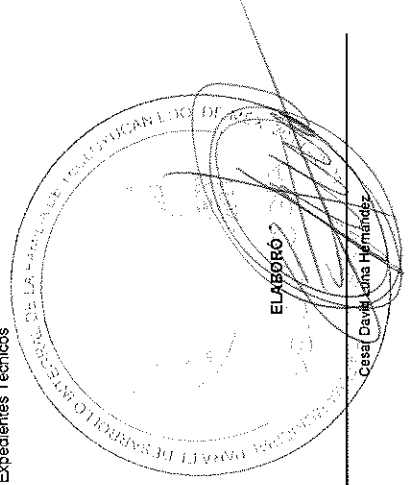



Presupuesto Basado en Resultados Municipal



PBRM-01d FICHA TECNICA DE DISEÑO DE INDICADORES ESTRATEGICOS O DE GESTION 2020

PILAR DE DESARROLLO / EJE TRANSVERSAL:	Pilar 1: Social	
TEMA DE DESARROLLO:	Desarrollo humano incluyente, sin discriminación y libre de violencia	
PROGRAMA PRESUPUESTARIO:	02060808 Oportunidades para los jóvenes	
PROYECTO:	020608080102 Bienestar y orientación juvenil	020608060103 Promoción del desarrollo integral del adolescente
OBJETIVO DEL PROGRAMA PRESUPUESTARIO:	020608080104 Atención integral para la reducción del embarazo adolescente	020608060105 Atención integral a la madre adolescente
DEPENDENCIA GENERAL:	Contiene acciones que se orientan a brindar más y mejores oportunidades a los jóvenes que les permitan alcanzar su desarrollo físico y mental adecuado, que les permita incorporarse a la sociedad de manera productiva.	
DEPENDENCIA AUXILIAR:	B00 DIRECCIÓN GENERAL 308 Área de Orientación Familiar	
Numero	NC	4
NOMBRE DEL INDICADOR:	No aplica	
FÓRMULA DEL CÁLCULO:	Porcentaje de espacios rehabilitados (Espacios rehabilitados/Espacios conoentacos)*100	
INTERPRETACIÓN:	Eficiencia	
DIMENSIÓN QUE ATIENDE:		
FACTOR DE COMPARACIÓN:		
DESCRIPCIÓN DEL FACTOR DE COMPARACIÓN:		
LÍNEA BASE		
METAS DE ACTIVIDADES RELACIONADAS Y AVANCE		

ESTRUCTURA DEL INDICADOR

FRECUENCIA DE MEDICIÓN:	Semestral
TIPO DE INDICADOR:	Gestión
IMPACTO:	IMPARTIR EL CURSO TALLER PARA ADOLESCENTES EN POBLACIÓN ABIERTA. PROMOVER EL SERVICIO DE ORIENTACIÓN PSICOLÓGICA (SOS) ENTRE LA POBLACIÓN EN GENERAL PARA PADRES Y ADOLESCENTES PARA PADRES DE FAMILIA, ADOLESCENTES Y MAESTROS. IMPARTIR PLÁTICAS OCASIONALES A ADOLESCENTES PARA PREVENIR CONDUCTAS DE RIEGO. IMPLEMENTAR LA ESTRATEGIA DE BEBES VIRTUALES
INDICADOR:	ACTIVIDADES CULTURALES ENFOCADAS EN LA PREVENCIÓN DEL EMBARAZO (FERIAS DE SALUD)
INDICADOR:	IMPARTIR EL CURSO TALLER PARA LA ATENCIÓN DE ADOLESCENTES EMBARAZADAS Y MADRES A
INDICADOR:	SENSIBILIZAR A LA PAREJA, FAMILIARES Y ACOMPAÑANTES DE LAS ADOLESCENTES EMBARAZADAS
INDICADOR:	PROMOVER QUE LA MADRE ADOLESCENTE Y ADOLESCENTE EMBARAZADA CONCLUYA SU EDUCACIÓN

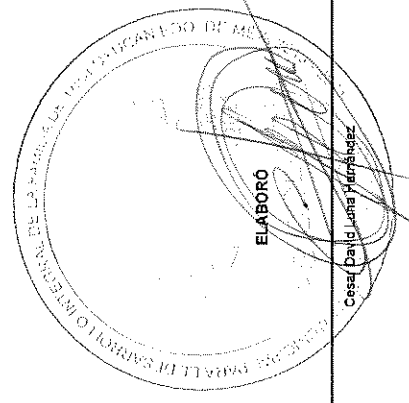

Cesar David Hernández

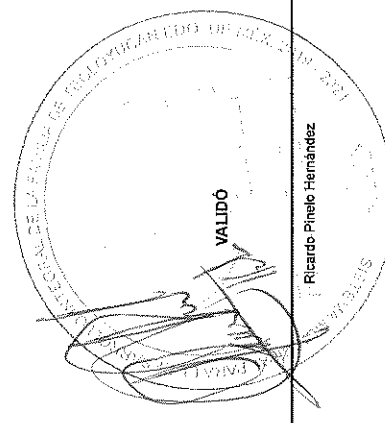

Ricardo Pinelo Hernández



SECRETARÍA DE PLANEACIÓN Y PRESUPUESTO
ESTADO DE MÉXICO

Sistema de Coordinación Hacendaria del Estado de México con sus Municipios
Manual para la Planeación, Programación y Presupuesto Municipal del Ejercicio Anual 2020

Presupuesto Basado en Resultados Municipal

PBRM-01d FICHA TECNICA DE DISEÑO DE INDICADORES ESTRATEGICOS O DE GESTION 2020

PILAR DE DESARROLLO / EJE TRANSVERSAL: Pilar 1: Social
TEMA DE DESARROLLO: Desarrollo humano incluyente, sin discriminación y libre de violencia
PROGRAMA PRESUPUESTARIO: 02060806 Oportunidades para los jóvenes
PROYECTO: 020609060102 Bienestar y orientación juvenil
 020608060104 Atención integral para la reducción del embarazo adolescente
OBJETIVO DEL PROGRAMA PRESUPUESTARIO: Contiene acciones que se orientan a brindar más y mejores oportunidades a los jóvenes que les permitan alcanzar su desarrollo físico y mental adecuado, que les permita incorporarse a la sociedad de manera productiva.
DEPENDENCIA GENERAL: 800 DIRECCIÓN GENERAL
DEPENDENCIA AUXILIAR: 308 Área de Orientación Familiar

ESTRUCTURA DEL INDICADOR

Numero NA 1.1
NOMBRE DEL INDICADOR: Porcentaje de cumplimiento de publicación de convocatorias
FÓRMULA DEL CÁLCULO: (Convocatorias publicadas/ (Convocatorias programadas)*100
INTERPRETACIÓN: La población juvenil solicita a las autoridades la emisión de convocatorias para el otorgamiento de becas
DIMENSIÓN QUE ATIENDE: Eficiencia
FACTOR DE COMPARACIÓN: POA 2019
DESCRIPCIÓN DEL FACTOR DE COMPARACIÓN: Registro de convocatorias
LÍNEA BASE: Convocatoria

FRECUENCIA DE MEDICIÓN: Trimestral
TIPO DE INDICADOR: Gestión

CALENDARIZACIÓN TRIMESTRAL

VARIABLES DEL INDICADOR	UNIDAD DE MEDIDA	TIPO DE OPERACION	TRIM 1	TRIM 2	TRIM 3	TRIM 4	META ANUAL
Convocatorias publicadas	Convocatoria	Sumable	1.00	0.00	0.00	0.00	1.00
Convocatorias programadas	Convocatoria	Sumable	1.00	0.00	0.00	0.00	1.00
RESULTADO ESPERADO			100.00	0.00	0.00	0.00	100.00

DESCRIPCIÓN DE LA META ANUAL: Realizar convocatorias para el otorgamiento de becas para la población juvenil
MEDIOS DE VERIFICACIÓN: Convocatorias publicadas y divulgadas

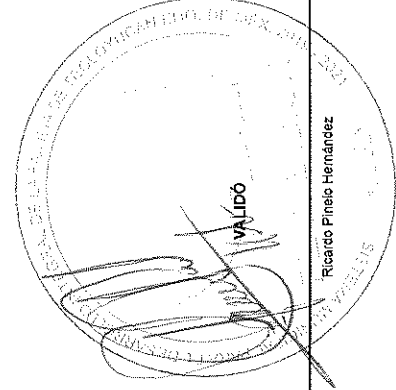
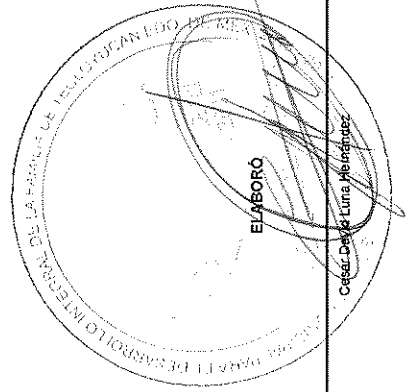



IMPP
INSTITUTO MUNICIPAL DE PLANEACIÓN Y PRESUPUESTO
TEOLOYUCAN
2019-2021

Presupuesto Basado en Resultados Municipal

PBRM-01d FICHA TECNICA DE DISEÑO DE INDICADORES ESTRATEGICOS O DE GESTION 2020

PILAR DE DESARROLLO / EJE TRANSVERSAL: Pilar 1: Social
TEMA DE DESARROLLO: Desarrollo humano incluyente, sin discriminación y libre de violencia
PROGRAMA PRESUPUESTARIO: 02060808 Oportunidades para los jóvenes
PROYECTO: 020608090102 Bienestar y orientación juvenil
 020608060104 Atención integral para la reducción del embarazo adolescente
OBJETIVO DEL PROGRAMA PRESUPUESTARIO: Contiene acciones que se orientan a brindar más y mejores oportunidades a los jóvenes que les permitan alcanzar su desarrollo físico y mental adecuado, que les permita incorporarse a la sociedad de manera productiva.
DEPENDENCIA GENERAL: B00 DIRECCIÓN GENERAL
DEPENDENCIA AUXILIAR: 308 Área de Orientación Familiar

ESTRUCTURA DEL INDICADOR

Numero: NA 1.1
NOMBRE DEL INDICADOR: Porcentaje de cumplimiento de publicación de convocatoria
FÓRMULA DEL CÁLCULO: (Convocatorias publicadas/ Convocatorias programadas)*100
INTERPRETACIÓN: La población juvenil solicita a las autoridades la emisión de convocatorias para el otorgamiento de becas
DIMENSIÓN QUE ATIENDE: Eficiencia
FACTOR DE COMPARACIÓN: POA 2019
DESCRIPCIÓN DEL FACTOR DE COMPARACIÓN: Registro de convocatorias
LINEA BASE: Convocatoria
METAS DE ACTIVIDADES RELACIONADAS Y AVANCE:
 IMPARTIR EL CURSO TALLER PARA ADOLESCENTES EN POBLACIÓN CAUTIVA (ESCUELAS)
 IMPLEMENTAR ACTIVIDADES RECREATIVAS, DEPORTIVAS, CÍVICAS, CULTURALES, BENEFICIO CO
 CONCIENTIZAR A PADRES DE FAMILIA Y MAESTROS EN TORNO A LA PREVENCIÓN DE CONDUCTA:
 CANALIZAR A ADOLESCENTES QUE ASÍ LO REQUIERAN A SERVICIOS MÉDICOS, NUTRICIONALES,
 REALIZAR JORNADAS DE PREVENCIÓN DEL EMBARAZO EN ADOLESCENTES
 IMPLEMENTACIÓN DE TALLER "PREVENCIÓN DEL EMBARAZO ADOLESCENTE"
 DIFUSIÓN MASIVA DE INFORMACIÓN PREVENTIVA SOBRE EL EMBARAZO EN LA ADOLESCENCIA IV
 BRINDAR ATENCIÓN MÉDICA INTEGRAL A ADOLESCENTES EMBARAZADAS Y MADRES ADOLESCENTES
 IMPARTIR TALLERES LABORALES QUE CAPACITEN PARA EL AUTOCONSUMO Y EL AUTO EMPLEO A

FRECUENCIA DE MEDICIÓN: Trimestral
TIPO DE INDICADOR: Gestión

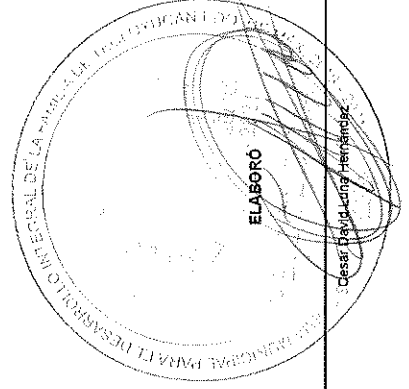

César David Luna Hernández

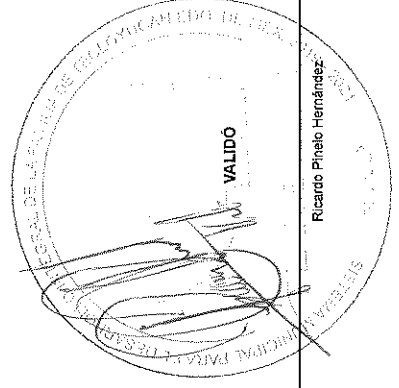

Ricardo Pineda Hernández

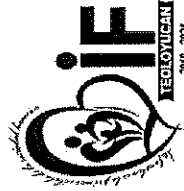

PBRM-01d FICHA TECNICA DE DISEÑO DE INDICADORES ESTRATEGICOS O DE GESTION 2020

PILAR DE DESARROLLO / EJE TRANSVERSAL: Pilar 1: Social
TEMA DE DESARROLLO: Desarrollo humano incluyente, sin discriminación y libre de violencia
PROGRAMA PRESUPUESTARIO: 02060806 Oportunidades para los jóvenes
PROYECTO: 020608060102 Bienestar y orientación juvenil
 020608060104 Atención integral para la reducción del embarazo adolescente
OBJETIVO DEL PROGRAMA PRESUPUESTARIO: Contiene acciones que se orientan a brindar más y mejores oportunidades a los jóvenes que les permitan alcanzar su desarrollo físico y mental adecuado, que les permita incorporarse a la sociedad de manera productiva.
DEPENDENCIA GENERAL: B09 DIRECCIÓN GENERAL
DEPENDENCIA AUXILIAR: 308 Área de Orientación Familiar

Numero: NA 1.2
ESTRUCTURA DEL INDICADOR:
NOMBRE DEL INDICADOR: Porcentaje de participación a través de solicitudes de becas
FÓRMULA DEL CÁLCULO: (Solicitudes recibidas/Solicitudes esperadas)*100
INTERPRETACIÓN: La población juvenil solicita a las autoridades municipales recibir solicitudes de becas para jóvenes.
DIMENSIÓN QUE ATIENDE: Eficiencia
FACTOR DE COMPARACIÓN: POA 2019
DESCRIPCIÓN DEL FACTOR DE COMPARACIÓN: Formatos de solicitudes requeridos
LINEA BASE: Formatos

FRECUENCIA DE MEDICIÓN: Trimestral
TIPO DE INDICADOR: Gestión

CALENDARIZACIÓN TRIMESTRAL

VARIABLES DEL INDICADOR	UNIDAD DE MEDIDA	TIPO DE OPERACION	TRIM 1	TRIM 2	TRIM 3	TRIM 4	META ANUAL
Solicitudes recibidas	Solicitudes	Sumable	10.00	0.00	0.00	0.00	10.00
Solicitudes esperadas	Solicitudes	Sumable	10.00	0.00	0.00	0.00	10.00
RESULTADO ESPERADO			100.00	0.00	0.00	0.00	100.00

DESCRIPCIÓN DE LA META ANUAL: Recibir solicitudes de becas para jóvenes.
MEDIOS DE VERIFICACIÓN: Formatos de solicitudes

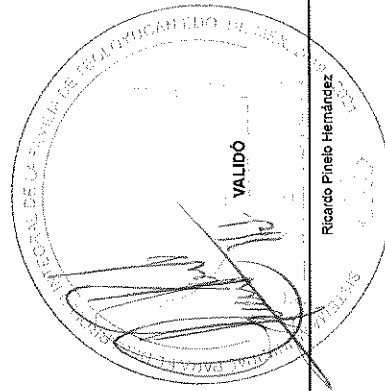
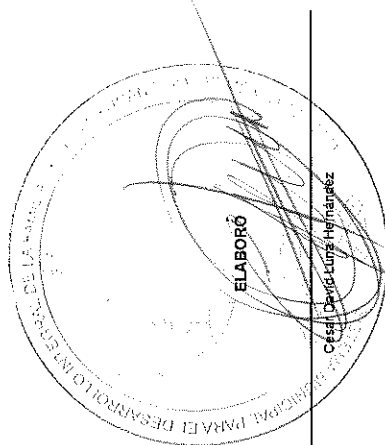

Presupuesto Basado en Resultados Municipal

PBRM-01d FICHA TECNICA DE DISEÑO DE INDICADORES ESTRATEGICOS O DE GESTION 2020

PILAR DE DESARROLLO / EJE TRANSVERSAL:		Pilar 1: Social	
TEMA DE DESARROLLO:		Desarrollo humano incluyente, sin discriminación y libre de violencia	
PROGRAMA PRESUPUESTARIO:		02060808 Oportunidades para los jóvenes	
PROYECTO:		020608080102 Bienestar y orientación juvenil	020608080103 Promoción del desarrollo integral del adolescente
OBJETIVO DEL PROGRAMA PRESUPUESTARIO:		020608080104 Atención integral para la reducción del embarazo adolescente	020608080105 Atención integral a la madre adolescente
Contiene acciones que se orientan a brindar más y mejores oportunidades a los jóvenes que les permitan alcanzar su desarrollo físico y mental adecuado, que les permita incorporarse a la sociedad de manera productiva.			
DEPENDENCIA GENERAL:		800 DIRECCIÓN GENERAL	
DEPENDENCIA AUXILIAR:		308 Área de Orientación Familiar	
Numero	NA	1.2	
NOMBRE DEL INDICADOR:	Porcentaje de participación a través de solicitudes de becas		
FÓRMULA DEL CÁLCULO:	(Solicitudes recibidas/Solicitudes esperadas)*100		
INTERPRETACIÓN:	La población juvenil solicita a las autoridades municipales recibir solicitudes de becas para jóvenes.		
DIMENSIÓN QUE ATIENDE:	Eficiencia		
FACTOR DE COMPARACIÓN:	POA 2019		
DESCRIPCIÓN DEL FACTOR DE COMPARACIÓN:	Formatos de solicitudes requeridos		
LÍNEA BASE	Formatos		
METAS DE ACTIVIDADES RELACIONADAS Y AVANCE	IMPARTIR EL CURSO TALLER PARA ADOLESCENTES EN POBLACIÓN CAUTIVA (ESCUELAS) IMPLEMENTAR ACTIVIDADES RECREATIVAS, DEPORTIVAS, CIVICAS, CULTURALES, BENEFICIO CO CONCIENTIZAR A PADRES DE FAMILIA Y MAESTROS EN TORNO A LA PREVENCIÓN DE CONDUCTA CANALIZAR A ADOLESCENTES QUE ASI LO REQUIERAN A SERVICIOS MEDICOS, NUTRICIONALES, REALIZAR JORNADAS DE PREVENCIÓN DEL EMBARAZO EN ADOLESCENTES IMPLEMENTACIÓN DE TALLER "PREVENCIÓN DEL EMBARAZO ADOLESCENTE" DIFUSIÓN MASIVA DE INFORMACIÓN PREVENTIVA SOBRE EL EMBARAZO EN LA ADOLESCENCIA BRINDAR ATENCIÓN MEDICA INTEGRAL A ADOLESCENTES EMBARAZADAS Y MADRES ADOLESCEN IMPARTIR TALLERES LABORALES QUE CAPACITEN PARA EL AUTOCONSUMO Y EL AUTO EMPLEO		

ESTRUCTURA DEL INDICADOR

FRECUENCIA DE MEDICIÓN: Trimestral
TIPO DE INDICADOR: Gestión

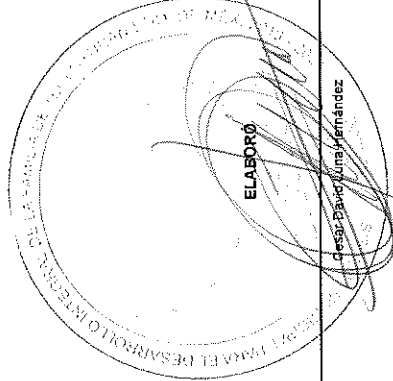

Ricardo Pineda Hernández

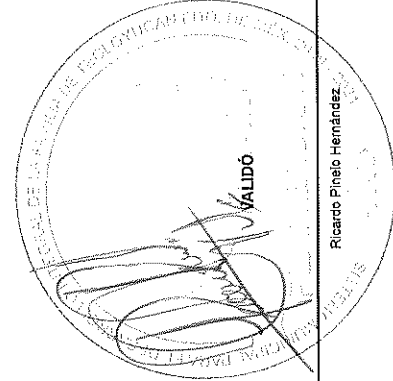

Ricardo Pineda Hernández

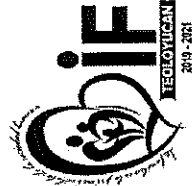

Presupuesto Basado en Resultados Municipal

PBRW-01d FICHA TECNICA DE DISEÑO DE INDICADORES ESTRATEGICOS O DE GESTION 2020

PILAR DE DESARROLLO / EJE TRANSVERSAL: Pilar 1: Social

TEMA DE DESARROLLO: Desarrollo humano incluyente, sin discriminación y libre de violencia

PROGRAMA PRESUPUESTARIO: 02060806 Oportunidades para los jóvenes

PROYECTO: 020608060102 Bienestar y orientación juvenil

020608060103 Promoción del desarrollo integral del adolescente

020608060104 Atención integral para la reducción del embarazo adolescente

020608060105 Atención integral a la madre adolescente

OBJETIVO DEL PROGRAMA PRESUPUESTARIO: Contiene acciones que se orientan a brindar más y mejores oportunidades a los jóvenes que les permitan alcanzar su desarrollo físico y mental adecuado, que les permita incorporarse a la sociedad de manera productiva.

DEPENDENCIA GENERAL: B00 DIRECCIÓN GENERAL

DEPENDENCIA AUXILIAR: 308 Área de Orientación Familiar

Numero NA 1.3

NOMBRE DEL INDICADOR: Porcentaje en el otorgamiento de estímulos

FÓRMULA DEL CÁLCULO: (Monto total de recursos otorgados/Total de recursos programados)*100

INTERPRETACIÓN: La población juvenil solicita a las autoridades municipales otorgar estímulos a jóvenes.

DIMENSIÓN QUE ATIENDE: Eficiencia

FACTOR DE COMPARACIÓN: POA 2019

DESCRIPCIÓN DEL FACTOR DE COMPARACIÓN: Padrón de beneficiarios

LINEA BASE: Padrón

FRECUENCIA DE MEDICIÓN: Trimestral

TIPO DE INDICADOR: Gestión

ESTRUCTURA DEL INDICADOR

CALENDARIZACIÓN TRIMESTRAL

VARIABLES DEL INDICADOR	UNIDAD DE MEDIDA	TIPO DE OPERACION	TRIM 1	TRIM 2	TRIM 3	TRIM 4	META ANUAL
Monto total de recursos otorgados	Beca	Constante	2,300.00	2,300.00	2,300.00	2,300.00	2,300.00
Total de recursos programados	Beca	Constante	2,300.00	2,300.00	2,300.00	2,300.00	2,300.00
RESULTADO ESPERADO			100.00	100.00	100.00	100.00	100.00

DESCRIPCIÓN DE LA META ANUAL: Gestionar beca para otorgar estímulos a jóvenes.

MEDIOS DE VERIFICACIÓN: Padrón de beneficiarios

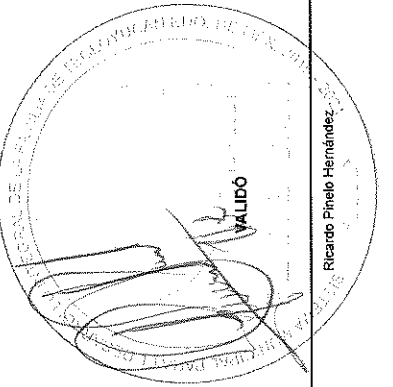
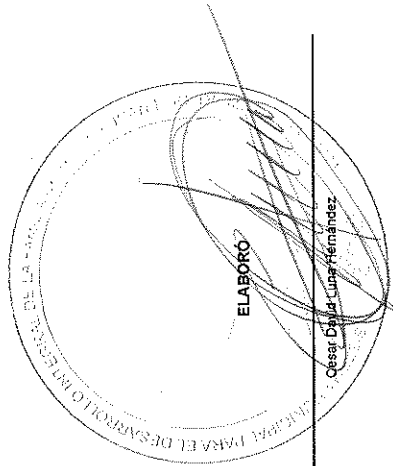

César Daniel Luna Hernández

Ricardo Pineda Hernández

94



REGISTRADO EN EL INSTITUTO FEDERAL DE DEFENSA FISCAL Y ADMINISTRATIVA
2019-2021

Sistema de Coordinación Hacendaria del Estado de México con sus Municipios
Manual para la Planeación, Programación y Presupuestación Municipal del Ejercicio Anual 2020

Presupuesto Basado en Resultados Municipal

PBRM-01d FICHA TECNICA DE DISEÑO DE INDICADORES ESTRATEGICOS O DE GESTION 2020

PILAR DE DESARROLLO / EJE TRANSVERSAL:	Pilar 1: Social	
TEMA DE DESARROLLO:	Desarrollo humano incluyente, sin discriminación y libre de violencia	
PROGRAMA PRESUPUESTARIO:	02060806 Oportunidades para los jóvenes	
PROYECTO:	020608060102 Bienestar y orientación juvenil	020608060103 Promoción del desarrollo integral del adolescente
	020608060104 Atención integral para la reducción del embarazo adolescente	020608060105 Atención integral a la madre adolescente
OBJETIVO DEL PROGRAMA PRESUPUESTARIO:	Contiene acciones que se orientan a brindar más y mejores oportunidades a los jóvenes que les permitan alcanzar su desarrollo físico y mental adecuado, que les permita incorporarse a la sociedad de manera productiva.	
DEPENDENCIA GENERAL:	B00 DIRECCIÓN GENERAL	
DEPENDENCIA AUXILIAR:	308 Área de Orientación Familiar	
Numero	NA	1.3
NOMBRE DEL INDICADOR:	ESTRUCTURA DEL INDICADOR	
FÓRMULA DEL CÁLCULO:	Porcentaje en el otorgamiento de estímulos (Monto total de recursos otorgados/Total de recursos programados)*100	
INTERPRETACIÓN:	La población juvenil solicita a las autoridades municipales otorgar estímulos a jóvenes.	
DIMENSIÓN QUE ATIENDE:	Eficiencia	
FACTOR DE COMPARACIÓN:	POA 2019	
DESCRIPCIÓN DEL FACTOR DE COMPARACIÓN:	Padrón de beneficiarios	
LÍNEA BASE	Padrón	
METAS DE ACTIVIDADES RELACIONADAS Y AVANCE	IMPARTIR EL CURSO TALLER PARA ADOLESCENTES EN POBLACIÓN CAUTIVA (ESCUELAS) IMPLEMENTAR ACTIVIDADES RECREATIVAS, DEPORTIVAS, CIVICAS, CULTURALES, BENEFICIO CO CONCIENTIZAR A PADRES DE FAMILIA Y MAESTROS EN TORNO A LA PREVENCIÓN DE CONDUCTA CANALIZAR A ADOLESCENTES QUE ASI LO REQUIERAN A SERVICIOS MEDICOS, NUTRICIONALES REALIZAR JORNADAS DE PREVENCIÓN DEL EMBARAZO EN ADOLESCENTES IMPLEMENTACIÓN DE TALLER "PREVENCIÓN DEL EMBARAZO ADOLESCENTE" DIFUSIÓN MASIVA DE INFORMACIÓN PREVENTIVA SOBRE EL EMBARAZO EN LA ADOLESCENCIA Y BRINDAR ATENCIÓN MEDICA INTEGRAL A ADOLESCENTES EMBARAZADAS Y MADRES ADOLESCENTES IMPARTIR TALLERES LABORALES QUE CAPACITEN PARA EL AUTOCONSUMO Y EL AUTO EMPLEO	
FRECUENCIA DE MEDICIÓN:	Trimestral	
TIPO DE INDICADOR:	Gestión	

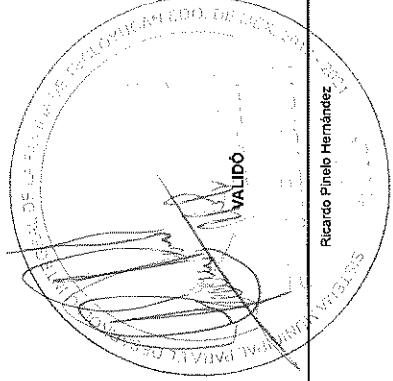

Ricardo Pinedo Hernández

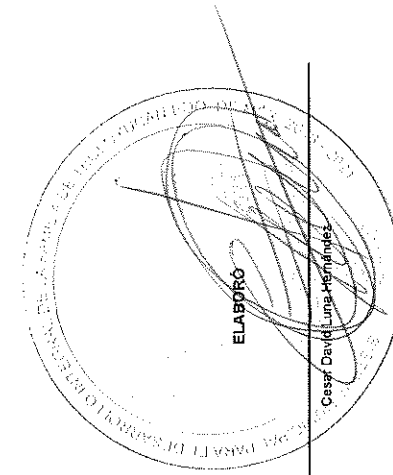

Cesar David Luna Hernández

93

PBRM-01d FICHA TÉCNICA DE DISEÑO DE INDICADORES ESTRATEGICOS O DE GESTION 2020

Pilar 1: Social
PILAR DE DESARROLLO / EJE TRANSVERSAL: Desarrollo humano incluyente, sin discriminación y libre de violencia
TEMA DE DESARROLLO: Oportunidades para los jóvenes
PROGRAMA PRESUPUESTARIO: Bienestar y orientación juvenil
PROYECTO: Atención integral para la reducción del embarazo adolescente
OBJETIVO DEL PROGRAMA PRESUPUESTARIO: Contiene acciones que se orientan a brindar más y mejores oportunidades a los jóvenes que les permitan alcanzar su desarrollo físico y mental adecuado, que les permita incorporarse a la sociedad de manera productiva.
DEPENDENCIA GENERAL: B00 DIRECCIÓN GENERAL
DEPENDENCIA AUXILIAR: 308 Área de Orientación Familiar

ESTRUCTURA DEL INDICADOR

Numero NA 2.1
NOMBRE DEL INDICADOR: Porcentaje en la realización de concursos
FÓRMULA DEL CÁLCULO: (Concursos realizados/Concursos programados)*100
INTERPRETACIÓN:
DIMENSIÓN QUE ATIENDE: Eficiencia
FACTOR DE COMPARACIÓN:
DESCRIPCIÓN DEL FACTOR DE COMPARACIÓN:
LÍNEA BASE

FRECUENCIA DE MEDICIÓN: Trimestral
TIPO DE INDICADOR: Gestión

CALENDARIZACIÓN TRIMESTRAL

VARIABLES DEL INDICADOR	UNIDAD DE MEDIDA	TIPO DE OPERACION	TRIM 1	TRIM 2	TRIM 3	TRIM 4	META ANUAL
Concursos realizados			0.00	0.00	0.00	0.00	0.00
Concursos programados			0.00	0.00	0.00	0.00	0.00
RESULTADO ESPERADO							
			0.00	0.00	0.00	0.00	0.00

DESCRIPCIÓN DE LA META ANUAL:
MEDIOS DE VERIFICACIÓN: Registros administrativos

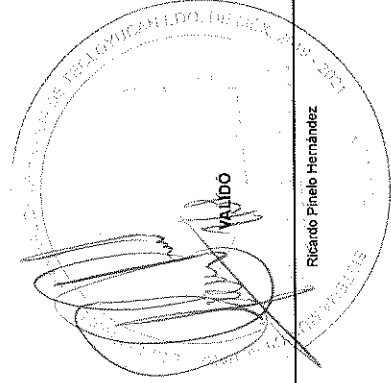
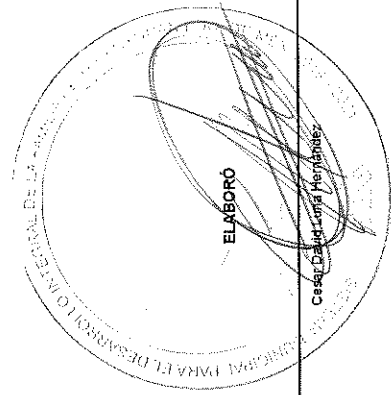

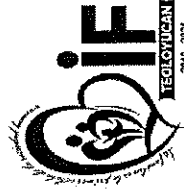

INSTITUTO DE PLANEACIÓN Y PRESUPUESTO MUNICIPAL
2019 - 2021

Sistema de Coordinación Hacendaria del Estado de México con sus Municipios
Manual para la Planeación, Programación y Presupuestación Municipal del Ejercicio Anual 2020
Presupuesto Basado en Resultados Municipal

PBRM-01d FICHA TECNICA DE DISEÑO DE INDICADORES ESTRATEGICOS O DE GESTION 2020

PILAR DE DESARROLLO / EJE TRANSVERSAL:

Pilar 1: Social

TEMA DE DESARROLLO:

Desarrollo humano incluyente, sin discriminación y libre de violencia

PROGRAMA PRESUPUESTARIO:

02060805 Oportunidades para los jóvenes

PROYECTO:

020608060102 Bienestar y orientación juvenil

020608060105 Promoción del desarrollo integral del adolescente

020608060105 Atención integral a la madre adolescente

OBJETIVO DEL PROGRAMA PRESUPUESTARIO:

Contiene acciones que se orientan a brindar más y mejores oportunidades a los jóvenes que les permitan alcanzar su desarrollo físico y mental adecuado, que les permita incorporarse a la sociedad de manera productiva.

DEPENDENCIA GENERAL:

B00 DIRECCIÓN GENERAL

DEPENDENCIA AUXILIAR:

308 Área de Orientación Familiar

Numero NA 2.1

ESTRUCTURA DEL INDICADOR

NOMBRE DEL INDICADOR:

Porcentaje en la realización de concursos

FÓRMULA DEL CÁLCULO:

(Concursos realizados/Concursos programados)*100

INTERPRETACIÓN:

Eficiencia

FRECUENCIA DE MEDICIÓN:

Trimestral

FACTOR DE COMPARACIÓN:

TIPO DE INDICADOR:

Gestión

DESCRIPCIÓN DEL FACTOR

DE COMPARACIÓN:

LINEA BASE

METAS DE ACTIVIDADES

RELACIONADAS Y AVANCE

IMPARTIR EL CURSO TALLER PARA ADOLESCENTES EN POBLACIÓN CAUTIVA (ESCUELAS)

IMPLEMENTAR ACTIVIDADES RECREATIVAS, DEPORTIVAS, CÍVICAS, CULTURALES, BENEFICIO CO

CONCIENTIZAR A PADRES DE FAMILIA Y MAESTROS EN TORNO A LA PREVENCIÓN DE CONDUCTA

CANALIZAR A ADOLESCENTES QUE ASÍ LO REQUIERAN A SERVICIOS MÉDICOS, NUTRICIONALES

REALIZAR JORNADAS DE PREVENCIÓN DEL EMBARAZO EN ADOLESCENTES

IMPLEMENTACIÓN DE TALLER "PREVENCIÓN DEL EMBARAZO ADOLESCENTE"

DIFUSIÓN MASIVA DE INFORMACIÓN PREVENTIVA SOBRE EL EMBARAZO EN LA ADOLESCENCIA Y

BRINDAR ATENCIÓN MÉDICA INTEGRAL A ADOLESCENTES EMBARAZADAS Y MADRES ADOLESCEN

IMPARTIR TALLERES LABORALES QUE CAPACITEN PARA EL AUTOCONSUMO Y EL AUTO EMPLEO

IMPARTIR EL CURSO TALLER PARA ADOLESCENTES EN POBLACIÓN ABIERTA.

PROMOVER EL SERVICIO DE ORIENTACIÓN PSICOLÓGICA (SOS) ENTRE LA POBLACIÓN EN GENE

"GIA PARA PADRES Y ADOLESCENTES" PARA PADRES DE FAMILIA, ADOLESCENTES Y MAESTROS.

IMPARTIR PLÁTICAS OCASIONALES A ADOLESCENTES PARA PREVENIR CONDUCTAS DE RIEGO.

IMPLEMENTAR LA ESTRATEGIA DE BEBES VIRTUALES

ACTIVIDADES CULTURALES ENFOCADAS EN LA PREVENCIÓN DEL EMBARAZO (FERIAS DE SALUD

IMPARTIR EL CURSO TALLER PARA LA ATENCIÓN DE ADOLESCENTES EMBARAZADAS Y MADRES

SENSIBILIZAR A LA PAREJA, FAMILIARES Y ACOMPAÑANTES DE LAS ADOLESCENTES EMBARAZAD

PROMOVER QUE LA MADRE ADOLESCENTE Y ADOLESCENTE EMBARAZADA CONCLUYA SU EDUC.

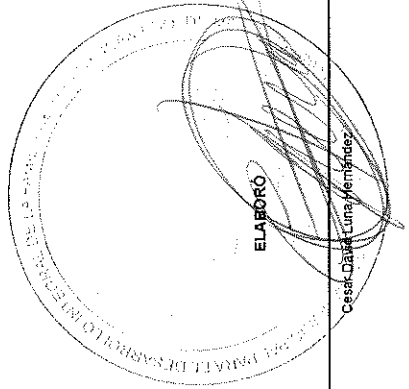

Cesar Daniel Luna Hernández

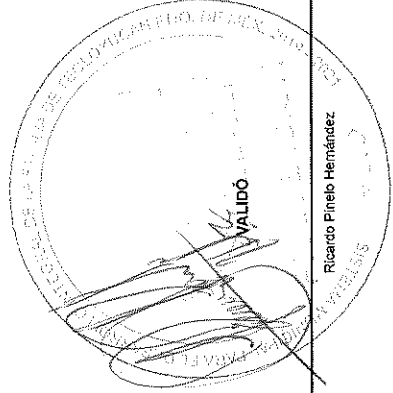

Ricardo Pinelo Hernández



PBRM-01d FICHA TECNICA DE DISEÑO DE INDICADORES ESTRATEGICOS O DE GESTION 2020

PILAR DE DESARROLLO / EJE TRANSVERSAL: Pilar 1: Social
TEMA DE DESARROLLO: Desarrollo humano incluyente, sin discriminación y libre de violencia
PROGRAMA PRESUPUESTARIO: 02060806 Oportunidades para los jóvenes
PROYECTO: 020608060102 Bienestar y orientación juvenil
 020608060104 Atención integral para la reducción del embarazo adolescente
OBJETIVO DEL PROGRAMA PRESUPUESTARIO: Contiene acciones que se orientan a brindar más y mejores oportunidades a los jóvenes que les permitan alcanzar su desarrollo físico y mental adecuado, que les permita incorporarse a la sociedad de manera productiva.
DEPENDENCIA GENERAL: 800 DIRECCIÓN GENERAL
DEPENDENCIA AUXILIAR: 308 Área de Orientación Familiar

Numero NA: 2.2
NOMBRE DEL INDICADOR: No aplica
FÓRMULA DEL CÁLCULO: Porcentaje de actividades para la orientación vocacional
 ((Actividades de orientación vocacional realizadas / Actividades de orientación vocacional programadas) * 100
ESTRUCTURA DEL INDICADOR:

INTERPRETACIÓN: Eficiencia
DIMENSIÓN QUE ATIENDE: Eficiencia
FACTOR DE COMPARACIÓN: Eficiencia
DESCRIPCIÓN DEL FACTOR DE COMPARACIÓN: Eficiencia
LÍNEA BASE: Eficiencia

FRECUENCIA DE MEDICIÓN: Trimestral
TIPO DE INDICADOR: Gestión

CALENDARIZACIÓN TRIMESTRAL

VARIABLES DEL INDICADOR	UNIDAD DE MEDIDA	TIPO DE OPERACION	TRIM 1	TRIM 2	TRIM 3	TRIM 4	META ANUAL
Actividades de orientación vocacional realizadas			0.00	0.00	0.00	0.00	0.00
Actividades de orientación vocacional programadas			0.00	0.00	0.00	0.00	0.00
		RESULTADO ESPERADO	0.00	0.00	0.00	0.00	0.00

DESCRIPCIÓN DE LA META ANUAL: Registros Administrativos Padrón de Beneficiarios
MEIOS DE VERIFICACIÓN:

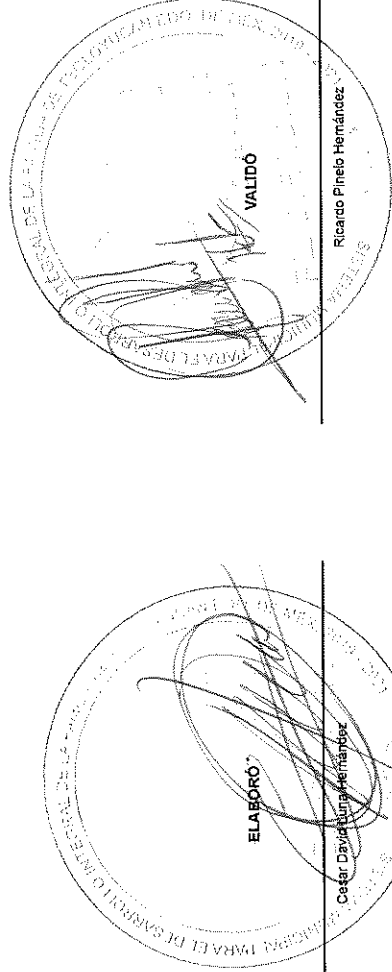



INSTITUTO MUNICIPAL DE PLANEACIÓN Y PRESUPUESTO
TEOLOYUCAN
2019-2021

Manual para la Planeación, Programación y Presupuestación Municipal del Ejercicio Anual 2020

Presupuesto Basado en Resultados Municipal

PBRM-01d FICHA TECNICA DE DISEÑO DE INDICADORES ESTRATEGICOS O DE GESTION 2020

PILAR DE DESARROLLO / EJE TRANSVERSAL:

Pilar 1: Social

TEMA DE DESARROLLO:

Desarrollo humano incluyente, sin discriminación y libre de violencia

PROGRAMA PRESUPUESTARIO:

02060605 Oportunidades para los jóvenes

PROYECTO:

020608080102 Bienestar y orientación juvenil
020608080104 Atención integral para la reducción del embarazo adolescente

OBJETIVO DEL PROGRAMA PRESUPUESTARIO:

Contiene acciones que se orientan a brindar más y mejores oportunidades a los jóvenes que les permitan alcanzar su desarrollo físico y mental adecuado, que les permita incorporarse a la sociedad de manera productiva.

DEPENDENCIA GENERAL:

800 DIRECCIÓN GENERAL

DEPENDENCIA AUXILIAR:

308 Área de Orientación Familiar

Numero NA 2.2 No aplica

ESTRUCTURA DEL INDICADOR

NOMBRE DEL INDICADOR:

Porcentaje de actividades para la orientación vocacional

FÓRMULA DEL CÁLCULO:

((Actividades de orientación vocacional realizadas / Actividades de orientación vocacional programadas) * 100

INTERPRETACIÓN:

Eficiencia

FRECUENCIA DE MEDICIÓN:

Trimestral

FACTOR DE COMPARACIÓN:

Gestión

DESCRIPCIÓN DEL FACTOR DE COMPARACIÓN:

TIPO DE INDICADOR:

LINEA BASE

METAS DE ACTIVIDADES

RELACIONADAS Y AVANCE

IMPARTIR EL CURSO TALLER PARA ADOLESCENTES EN POBLACIÓN CAUTIVA (ESCUELAS)

IMPLEMENTAR ACTIVIDADES RECREATIVAS, DEPORTIVAS, CIVICAS, CULTURALES, BENEFICIO COI

CONCIENTIZAR A PADRES DE FAMILIA Y MAESTROS EN TORNOS A LA PREVENCIÓN DE CONDUCTAS

CANALIZAR ADOLESCENTES QUE ASI LO REQUIERAN A SERVICIOS MEDICOS, NUTRICIONALES,

REALIZAR JORNADAS DE PREVENCIÓN DEL EMBARAZO EN ADOLESCENTES

IMPLEMENTACIÓN DE TALLER "PREVENCIÓN DEL EMBARAZO ADOLESCENTE"

DIFUSIÓN MASIVA DE INFORMACIÓN PREVENTIVA SOBRE EL EMBARAZO EN LA ADOLESCENCIA (V

BRINDAR ATENCIÓN MEDICA INTEGRAL A ADOLESCENTES EMBARAZADAS Y MADRES ADOLESCEN

IMPARTIR TALLERES LABORALES QUE CAPACITEN PARA EL AUTOCONSUMO Y EL AUTO EMPLEO

IMPARTIR EL CURSO TALLER PARA ADOLESCENTES EN POBLACIÓN ABIERTA.

PROMOVER EL SERVICIO DE ORIENTACIÓN PSICOLÓGICA (SOS) ENTRE LA POBLACIÓN EN GENER

"GIA PARA PADRES Y ADOLESCENTES" PARA PADRES DE FAMILIA, ADOLESCENTES Y MAESTROS.

IMPARTIR PLÁTICAS OCASIONALES A ADOLESCENTES PARA PREVENIR CONDUCTAS DE RIEGO.

IMPLEMENTAR LA ESTRATEGIA DE BEBÉS VIRTUALES

ACTIVIDADES CULTURALES ENFOCADAS EN LA PREVENCIÓN DEL EMBARAZO (FERIAS DE SALUD

IMPARTIR EL CURSO TALLER PARA LA ATENCIÓN DE ADOLESCENTES EMBARAZADAS Y MADRES

SENSIBILIZAR A LA PAREJA, FAMILIARES Y ACOMPAÑANTES DE LAS ADOLESCENTES EMBARAZAD

PROMOVER QUE LA MADRE ADOLESCENTE Y ADOLESCENTE EMBARAZADA CONCLUYA SU EDUC

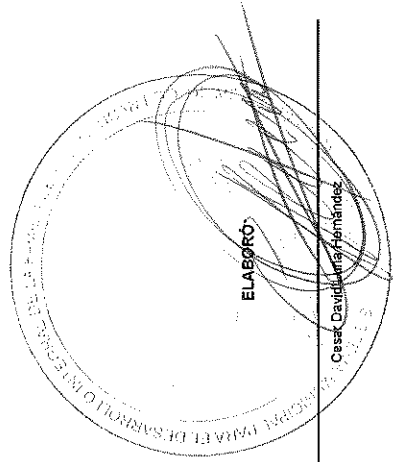

ELABORÓ:

Cesar David Luna Hernández

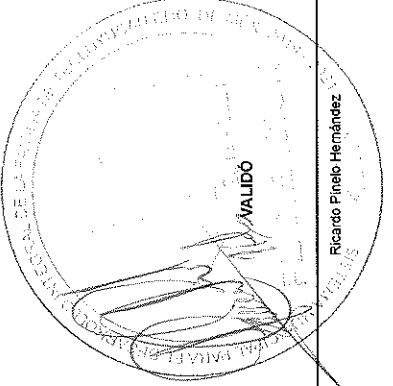

VALIDO

Ricardo Pineda Hernández

Presupuesto Basado en Resultados Municipal

PBRM-01d FICHA TECNICA DE DISEÑO DE INDICADORES ESTRATEGICOS O DE GESTION 2020

PILAR DE DESARROLLO / EJE TRANSVERSAL: Pilar 1: Social
TEMA DE DESARROLLO: Desarrollo humano incluyente, sin discriminación y libre de violencia
PROGRAMA PRESUPUESTARIO: 02060606 Oportunidades para los jóvenes
PROYECTO: 020606060102 Bienestar y orientación juvenil
 020606060104 Atención integral para la reducción del embarazo adolescente
OBJETIVO DEL PROGRAMA PRESUPUESTARIO: Contiene acciones que se orientan a brindar más y mejores oportunidades a los jóvenes que les permitan alcanzar su desarrollo físico y mental adecuado, que les permita incorporarse a la sociedad de manera productiva.
DEPENDENCIA GENERAL: B00 DIRECCIÓN GENERAL
DEPENDENCIA AUXILIAR: 308 Área de Orientación Familiar

Numero: NA 2.3
NOMBRE DEL INDICADOR: No aplica
FÓRMULA DEL CÁLCULO: Porcentaje en la dictaminación de proyectos (Proyectos dictaminados/Proyectos recibidos)*100
INTERPRETACIÓN: Eficiencia
DIMENSIÓN QUE ATIENDE:
FACTOR DE COMPARACIÓN:
DESCRIPCIÓN DEL FACTOR DE COMPARACIÓN:
LÍNEA BASE

FRECUENCIA DE MEDICIÓN: Trimestral
TIPO DE INDICADOR: Gestión

CALENDARIZACIÓN TRIMESTRAL

VARIABLES DEL INDICADOR	UNIDAD DE MEDIDA	TIPO DE OPERACION	TRIM 1	TRIM 2	TRIM 3	TRIM 4	META ANUAL
Proyectos dictaminados			0.00	0.00	0.00	0.00	0.00
Proyectos recibidos			0.00	0.00	0.00	0.00	0.00
RESULTADO ESPERADO			0.00	0.00	0.00	0.00	0.00

DESCRIPCIÓN DE LA META ANUAL:
MEDIOS DE VERIFICACIÓN: Expedientes integrados.

ELABORÓ
 César David Peña Hernández

VALIDÓ
 Ricardo Pinedo Hernández

Presupuesto Basado en Resultados Municipal

PBRM-01d FICHA TECNICA DE DISEÑO DE INDICADORES ESTRATEGICOS O DE GESTION 2020

PILAR DE DESARROLLO / EJE TRANSVERSAL:

Pilar 1: Social

TEMA DE DESARROLLO:

Desarrollo humano incluyente, sin discriminación y libre de violencia

PROGRAMA PRESUPUESTARIO:

02060806 Oportunidades para los jóvenes

PROYECTO:

020608060102 Bienestar y orientación juvenil

PROYECTO:

020608060104 Atención integral para la reducción del embarazo adolescente

OBJETIVO DEL PROGRAMA PRESUPUESTARIO:

Contiene acciones que se orientan a brindar más y mejores oportunidades a los jóvenes que les permitan alcanzar su desarrollo físico y mental adecuado, que les permita incorporarse a la sociedad de manera productiva.

DEPENDENCIA GENERAL:

800 DIRECCIÓN GENERAL

DEPENDENCIA AUXILIAR:

308 Área de Orientación Familiar

Numero NA 2,3

ESTRUCTURA DEL INDICADOR

NOMBRE DEL INDICADOR:

Porcentaje en la dictaminación de proyectos

FÓRMULA DEL CÁLCULO:

(Proyectos dictaminados/Proyectos recibidos)*100

INTERPRETACIÓN:

Eficiencia

FACTOR DE COMPARACIÓN:

FRECUENCIA DE MEDICIÓN: Trimestral

DESCRIPCIÓN DEL FACTOR DE COMPARACIÓN:

TIPO DE INDICADOR: Gestión

LINEA BASE

METAS DE ACTIVIDADES RELACIONADAS Y AVANCE

IMPARTIR EL CURSO TALLER PARA ADOLESCENTES EN POBLACIÓN CAUTIVA (ESCUELAS)
IMPLEMENTAR ACTIVIDADES RECREATIVAS, DEPORTIVAS, CIVICAS, CULTURALES, BENEFICIO COI
CONCIENTIZAR A PADRES DE FAMILIA Y MAESTROS EN TORNO A LA PREVENCIÓN DE CONDUCTA
CANALIZAR A ADOLESCENTES QUE ASI LO REQUIERAN A SERVICIOS MEDICOS, NUTRICIONALES.
REALIZAR JORNADAS DE PREVENCIÓN DEL EMBARAZO EN ADOLESCENTES
IMPLEMENTACIÓN DE TALLER "PREVENCIÓN DEL EMBARAZO ADOLESCENTE"
DIFUSIÓN MASIVA DE INFORMACIÓN PREVENTIVA SOBRE EL EMBARAZO EN LA ADOLESCENCIA (V
BRINDAR ATENCIÓN MEDICA INTEGRAL A ADOLESCENTES EMBARAZADAS Y MADRES ADOLESCEN
IMPARTIR TALLERES LABORALES QUE CAPACITEN PARA EL AUTO CONSUMO Y EL AUTO EMPLEO A

IMPARTIR EL CURSO TALLER PARA ADOLESCENTES EN POBLACIÓN ABIERTA.
PROMOVER EL SERVICIO DE ORIENTACIÓN PSICOLÓGICA (SOS) ENTRE LA POBLACIÓN EN GENER
"GIA PARA PADRES Y ADOLESCENTES" PARA PADRES DE FAMILIA, ADOLESCENTES Y MAESTROS.
IMPARTIR PLATICAS OCASIONALES A ADOLESCENTES PARA PREVENIR CONDUCTAS DE RIEGO.
IMPLEMENTAR LA ESTRATEGIA DE BEBES VIRTUALES
ACTIVIDADES CULTURALES ENFOCADAS EN LA PREVENCIÓN DEL EMBARAZO (FERIAS DE SALUD
IMPARTIR EL CURSO TALLER PARA LA ATENCIÓN DE ADOLESCENTES EMBARAZADAS Y MADRES A
SENSIBILIZAR A LA PAREJA, FAMILIARES Y ACOMPAÑANTES DE LAS ADOLESCENTES EMBARAZAD
PROMOVER QUE LA MADRE ADOLESCENTE Y ADOLESCENTE EMBARAZADA CONCLUYA SU EDUC.

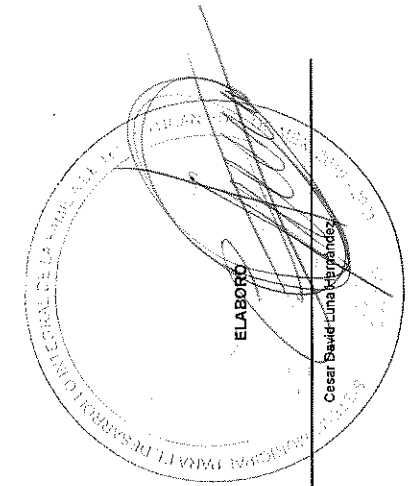

Cesar David Luna Hernández

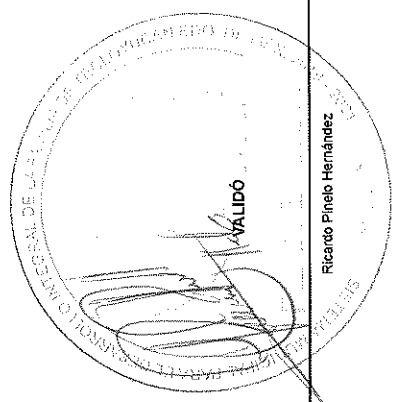

Ricardo Pinedo Hernández

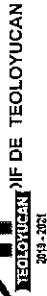

PBRM-01d FICHA TECNICA DE DISEÑO DE INDICADORES ESTRATEGICOS O DE GESTION 2020

PILAR DE DESARROLLO / EJE TRANSVERSAL: Pilar 1: Social
TEMA DE DESARROLLO: Desarrollo humano incluyente, sin discriminación y libre de violencia
PROGRAMA PRESUPUESTARIO: 02060806 Oportunidades para los jóvenes
PROYECTO: 020608060102 Bienestar y orientación juvenil ; 020608060103 Promoción del desarrollo integral del adolescente ; 020608060105 Atención integral a la madre adolescente ; 020608060104 Atención integral para la reducción del embarazo adolescente ; 020608060105 Atención integral a la madre adolescente
OBJETIVO DEL PROGRAMA PRESUPUESTARIO: Contiene acciones que se orientan a brindar más y mejores oportunidades a los jóvenes que les permitan alcanzar su desarrollo físico y mental adecuado, que les permita incorporarse a la sociedad de manera productiva.
DEPENDENCIA GENERAL: 800 DIRECCIÓN GENERAL
DEPENDENCIA AUXILIAR: 308 Área de Orientación Familiar

ESTRUCTURA DEL INDICADOR

Numero: NA 2.4 No aplica
NOMBRE DEL INDICADOR: Porcentaje de jóvenes beneficiados
FÓRMULA DEL CÁLCULO: (Jóvenes que reciben estímulos/Jóvenes participantes en concursos)*100

INTERPRETACIÓN:
DIMENSIÓN QUE ATIENDE: Eficiencia
FACTOR DE COMPARACIÓN:
DESCRIPCIÓN DEL FACTOR DE COMPARACIÓN:
LINEA BASE

FRECUENCIA DE MEDICIÓN: Trimestral
TIPO DE INDICADOR: Gestión

CALENDARIZACIÓN TRIMESTRAL

VARIABLES DEL INDICADOR	UNIDAD DE MEDIDA	TIPO DE OPERACION	TRIM 1	TRIM 2	TRIM 3	TRIM 4	META ANUAL
Jóvenes que reciben estímulos			0.00	0.00	0.00	0.00	0.00
Jóvenes participantes en concursos			0.00	0.00	0.00	0.00	0.00
RESULTADO ESPERADO							
			0.00	0.00	0.00	0.00	0.00

DESCRIPCIÓN DE LA META ANUAL:
MEDIOS DE VERIFICACIÓN: Registros administrativos

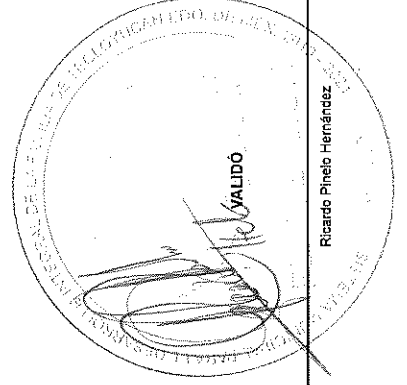
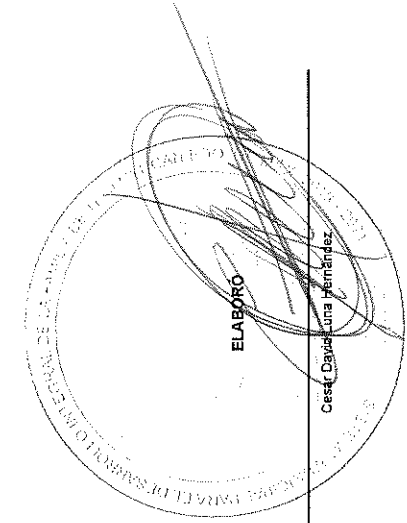

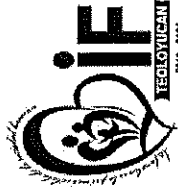

SECRETARÍA DE ECONOMÍA
SECRETARÍA DE EDUCACIÓN
SECRETARÍA DE SALUD
SECRETARÍA DE TRABAJO Y PREVISIÓN SOCIAL
SECRETARÍA DE TURISMO Y CULTURA
SECRETARÍA DE VIVIENDA Y OBRAS PÚBLICAS
SECRETARÍA DE FOMENTO ECONÓMICO Y COMERCIO EXTERNO
SECRETARÍA DE FOMENTO RURAL Y DESARROLLO TERRITORIAL
SECRETARÍA DE FOMENTO URBANO Y TRANSPORTE
SECRETARÍA DE FOMENTO VIAL
SECRETARÍA DE FOMENTO ZONAL
SECRETARÍA DE FOMENTO ZONAL
SECRETARÍA DE FOMENTO ZONAL
SECRETARÍA DE FOMENTO ZONAL

Sistema de Coordinación Hacendaria del Estado de México con sus Municipios
Manual para la Planeación, Programación y Presupuestación Municipal del Ejercicio Anual 2020
Presupuesto Basado en Resultados Municipal

PBRM-01d FICHA TECNICA DE DISEÑO DE INDICADORES ESTRATEGICOS O DE GESTION 2020

PILAR DE DESARROLLO / EJE TRANSVERSAL: Pilar 1: Social
TEMA DE DESARROLLO: Desarrollo humano incluyente, sin discriminación y libre de violencia
PROGRAMA PRESUPUESTARIO: 02060906 Oportunidades para los jóvenes
PROYECTO: 020608060102 Bienestar y orientación juvenil
020608060104 Atención integral para la reducción del embarazo adolescente
OBJETIVO DEL PROGRAMA PRESUPUESTARIO: Contiene acciones que se orientan a brindar más y mejores oportunidades a los jóvenes que les permitan alcanzar su desarrollo físico y mental adecuado, que les permita incorporarse a la sociedad de manera productiva.
DEPENDENCIA GENERAL: B00 DIRECCIÓN GENERAL
DEPENDENCIA AUXILIAR: 308 Área de Orientación Familiar

ESTRUCTURA DEL INDICADOR

Numero NA 2.4 No aplica
NOMBRE DEL INDICADOR: Porcentaje de jóvenes beneficiados
FÓRMULA DEL CÁLCULO: (Jóvenes que reciben estímulos/Jóvenes participantes en concursos)*100

INTERPRETACIÓN: Eficiencia

DIMENSIÓN QUE ATIENDE:
FACTOR DE COMPARACIÓN:
DESCRIPCIÓN DEL FACTOR DE COMPARACIÓN:

LINEA BASE
METAS DE ACTIVIDADES RELACIONADAS Y AVANCE

FRECUENCIA DE MEDICIÓN: Trimestral
TIPO DE INDICADOR: Gestión

IMPACTO: IMPARTIR EL CURSO TALLER PARA ADOLESCENTES EN POBLACIÓN CAUTIVA (ESCUELAS)
IMPLEMENTAR ACTIVIDADES RECREATIVAS, DEPORTIVAS, CIVICAS, CULTURALES, BENEFICIO CO
CONCIANTIZAR A PADRES DE FAMILIA Y MAESTROS EN TORNO A LA PREVENCIÓN DE CONDUCTA
CANALIZAR A ADOLESCENTES QUE ASI LO REQUIERAN A SERVICIOS MEDICOS, NUTRICIONALES,
REALIZAR JORNADAS DE PREVENCIÓN DEL EMBARAZO EN ADOLESCENTES
IMPLEMENTACIÓN DE TALLER "PREVENCIÓN DEL EMBARAZO EN LA ADOLESCENCIA"
DIFUSIÓN MASIVA DE INFORMACIÓN PREVENTIVA SOBRE EL EMBARAZO EN LA ADOLESCENCIA
BRINDAR ATENCIÓN MEDICA INTEGRAL A ADOLESCENTES EMBARAZADAS Y MADRES ADOLESCEN
IMPARTIR TALLERES LABORALES QUE CAPACITEN PARA EL AUTOCONSUMO Y EL AUTO EMPLEO

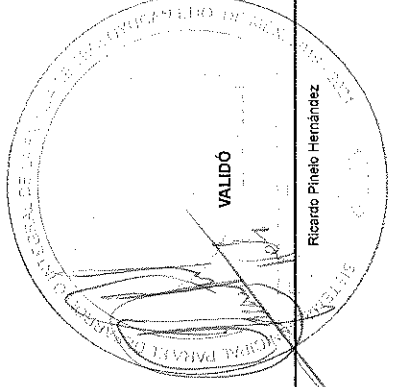

Ricardo Pinedo Hernández

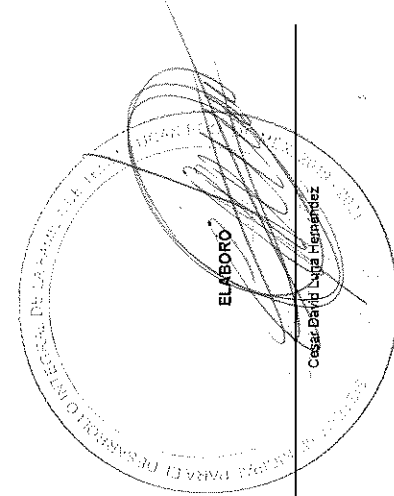

Cesar David Lyral Hernández

Presupuesto Basado en Resultados Municipal

PBRM-01d FICHA TECNICA DE DISEÑO DE INDICADORES ESTRATEGICOS O DE GESTION 2020

PILAR DE DESARROLLO / EJE TRANSVERSAL: Pilar 1: Social

TEMA DE DESARROLLO: Desarrollo humano incluyente, sin discriminación y libre de violencia

PROGRAMA PRESUPUESTARIO: 02060806 Oportunidades para los jóvenes

PROYECTO: 020608060102 Bienestar y orientación juvenil
020608060104 Atención integral para la reducción del embarazo adolescente

OBJETIVO DEL PROGRAMA PRESUPUESTARIO: Contiene acciones que se orientan a brindar más y mejores oportunidades a los jóvenes que les permitan alcanzar su desarrollo físico y mental adecuado, que les permita incorporarse a la sociedad de manera productiva.

DEPENDENCIA GENERAL: B00 DIRECCIÓN GENERAL

DEPENDENCIA AUXILIAR: 308 Área de Orientación Familiar

ESTRUCTURA DEL INDICADOR

Numero NA 3.1 No aplica

NOMBRE DEL INDICADOR: Porcentaje de las convocatorias emitidas

FÓRMULA DEL CÁLCULO: (Convocatorias publicadas/Convocatorias programadas)*100

INTERPRETACIÓN:

DIMENSIÓN QUE ATIENDE: Eficiencia

FACTOR DE COMPARACIÓN:

DESCRIPCIÓN DEL FACTOR DE COMPARACIÓN:

LINEA BASE

FRECUENCIA DE MEDICIÓN: Trimestral

TIPO DE INDICADOR: Gestión

CALENDARIZACIÓN TRIMESTRAL

VARIABLES DEL INDICADOR	UNIDAD DE MEDIDA	TIPO DE OPERACION	TRIM 1	TRIM 2	TRIM 3	TRIM 4	META ANUAL
Convocatorias publicadas			0.00	0.00	0.00	0.00	0.00
Convocatorias programadas			0.00	0.00	0.00	0.00	0.00
		RESULTADO ESPERADO	0.00	0.00	0.00	0.00	0.00

DESCRIPCIÓN DE LA META ANUAL:

MEDIOS DE VERIFICACIÓN: Convocatorias publicadas y divulgadas.

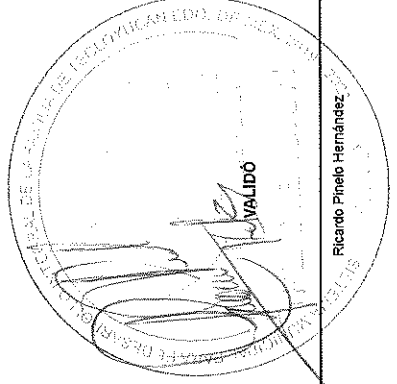
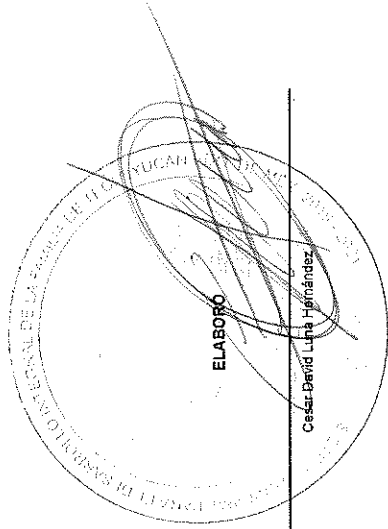

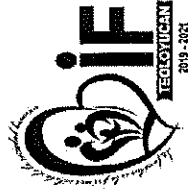

Presupuesto Basado en Resultados Municipal



PBRM-01d FICHA TECNICA DE DISEÑO DE INDICADORES ESTRATEGICOS O DE GESTION 2020

PILAR DE DESARROLLO / EJE TRANSVERSAL:

Pilar 1: Social

TEMA DE DESARROLLO:

Desarrollo humano incluyente, sin discriminación y libre de violencia

PROGRAMA PRESUPUESTARIO:

02060906 Oportunidades para los jóvenes

PROYECTO:

020608060102 Bienestar y orientación juvenil

OBJETIVO DEL PROGRAMA PRESUPUESTARIO:

Atención integral para la reducción del embarazo adolescente

DEPENDENCIA GENERAL:

020608060103 Promoción del desarrollo integral del adolescente

DEPENDENCIA AUXILIAR:

Atención integral a la madre adolescente

020608060105 Atención integral a la madre adolescente

CONTIENE ACCIONES QUE SE ORIENTAN A BRINDAR MÁS Y MEJORES OPORTUNIDADES A LOS JÓVENES QUE LES PERMITAN ALCANZAR SU DESARROLLO FÍSICO Y MENTAL ADECUADO, QUE LES PERMITA INCORPORARSE A LA SOCIEDAD DE MANERA PRODUCTIVA.

800 DIRECCIÓN GENERAL

308 Área de Orientación Familiar

Numero NA 3.1 No aplica

ESTRUCTURA DEL INDICADOR

NOMBRE DEL INDICADOR:

Porcentaje de las convocatorias emitidas

FÓRMULA DEL CÁLCULO:

(Convocatorias publicadas/Convocatorias programadas)*100

INTERPRETACIÓN:

DIMENSIÓN QUE ATIENDE:

Eficiencia

FACTOR DE COMPARACIÓN:

Eficiencia

DESCRIPCIÓN DEL FACTOR DE COMPARACIÓN:

Eficiencia

LÍNEA BASE

METAS DE ACTIVIDADES RELACIONADAS Y AVANCE

IMPARTIR EL CURSO TALLER PARA ADOLESCENTES EN POBLACIÓN CAUTIVA (ESCUELAS)
 IMPLEMENTAR ACTIVIDADES RECREATIVAS, DEPORTIVAS, CIVICAS, CULTURALES, BENEFICIO CO
 CONCIENTIZAR A PADRES DE FAMILIA Y MAESTROS EN TORNO A LA PREVENCIÓN DE CONDUCTA
 CANALIZAR A ADOLESCENTES QUE ASILLO REQUIERAN A SERVICIOS MEDICOS, NUTRICIONALES,
 REALIZAR JORNADAS DE PREVENCIÓN DEL EMBARAZO EN ADOLESCENTES
 IMPLEMENTACIÓN DE TALLER "PREVENCIÓN DEL EMBARAZO EN LA ADOLESCENCIA"
 DIFUSIÓN MASIVA DE INFORMACIÓN PREVENTIVA SOBRE EL EMBARAZO EN LA ADOLESCENCIA
 BRINDAR ATENCIÓN MEDICA INTEGRAL A ADOLESCENTES EMBARAZADAS Y MADRES ADOLESCEN
 IMPARTIR TALLERES LABORALES QUE CAPACITEN PARA EL AUTOCONSUMO Y EL AUTO EMPLEO

FRECUENCIA DE MEDICIÓN:

Trimestral

TIPO DE INDICADOR:

Gestión

IMPARTIR EL CURSO TALLER PARA ADOLESCENTES EN POBLACIÓN ABIERTA.
 PROMOVER EL SERVICIO DE ORIENTACIÓN PSICOLÓGICA (SOS) ENTRE LA POBLACIÓN EN GENER
 "GÍA PARA PADRES Y ADOLESCENTES" PARA PADRES DE FAMILIA, ADOLESCENTES Y MAESTROS.
 IMPARTIR PLÁTICAS OCASIONALES A ADOLESCENTES PARA PREVENIR CONDUCTAS DE RIESGO.
 IMPLEMENTAR LA ESTRATEGIA DE BEBÉS VIRTUALES
 ACTIVIDADES CULTURALES ENFOCADAS EN LA PREVENCIÓN DEL EMBARAZO (FERIAS DE SALUD
 IMPARTIR EL CURSO TALLER PARA LA ATENCIÓN DE ADOLESCENTES EMBARAZADAS Y MADRES A
 SENSIBILIZAR A LA PAREJA, FAMILIARES Y ACOMPAÑANTES DE LAS ADOLESCENTES EMBARAZAD
 PROMOVER QUE LA MADRE ADOLESCENTE Y ADOLESCENTE EMBARAZADA CONCLUYA SU EDUC.

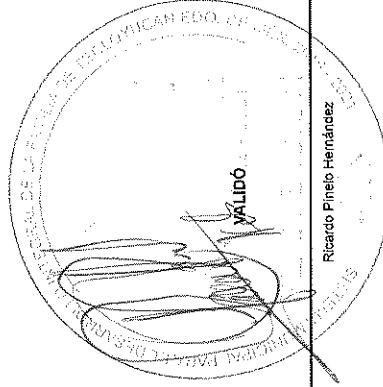
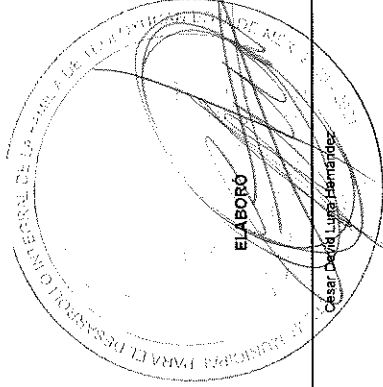

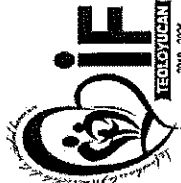

Sistema de Coordinación Hacendaria del Estado de México con sus Municipios
Manual para la Planeación, Programación y Presupuestación Municipal del Ejercicio Anual 2020
 Presupuesto Basado en Resultados Municipal

IF
 INSTITUTO MUNICIPAL DE PLANEACIÓN Y PRESUPUESTO DE TEOLUQUICAN
 2019-2021

PBRM-01d FICHA TECNICA DE DISEÑO DE INDICADORES ESTRATEGICOS O DE GESTION 2020

PILAR DE DESARROLLO / EJE TRANSVERSAL: Pilar 1: Social
TEMA DE DESARROLLO: Desarrollo humano incluyente, sin discriminación y libre de violencia
PROGRAMA PRESUPUESTARIO: 02060806 Oportunidades para los jóvenes
PROYECTO: 020608060102 Bienestar y orientación juvenil
 020608060104 Atención integral para la reducción del embarazo adolescente
OBJETIVO DEL PROGRAMA PRESUPUESTARIO: Contiene acciones que se orientan a brindar más y mejores oportunidades a los jóvenes que les permitan alcanzar su desarrollo físico y mental adecuado, que les permita incorporarse a la sociedad de manera productiva.
DEPENDENCIA GENERAL: B00 DIRECCIÓN GENERAL
DEPENDENCIA AUXILIAR: 308 Área de Orientación Familiar

ESTRUCTURA DEL INDICADOR

Numero: NA 3.2 No aplica
NOMBRE DEL INDICADOR: Eficacia en los Recursos gestionados
FÓRMULA DEL CÁLCULO: (Estímulos otorgados/Estímulos gestionados)*100

INTERPRETACIÓN:
DIMENSIÓN QUE ATIENDE: Eficiencia
FACTOR DE COMPARACIÓN:
DESCRIPCIÓN DEL FACTOR DE COMPARACIÓN:
LINEA BASE

FRECUENCIA DE MEDICIÓN: Trimestral
TIPO DE INDICADOR: Gestión

CALENDARIZACIÓN TRIMESTRAL

VARIABLES DEL INDICADOR	UNIDAD DE MEDIDA	TIPO DE OPERACION	TRIM 1	TRIM 2	TRIM 3	TRIM 4	META ANUAL
Estímulos otorgados			0.00	0.00	0.00	0.00	0.00
Estímulos gestionados			0.00	0.00	0.00	0.00	0.00
RESULTADO ESPERADO			0.00	0.00	0.00	0.00	0.00

DESCRIPCIÓN DE LA META ANUAL:
MEDIOS DE VERIFICACIÓN: Registros administrativos

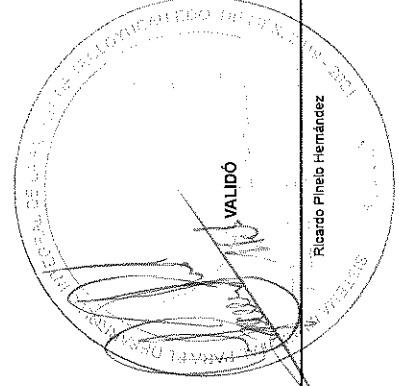
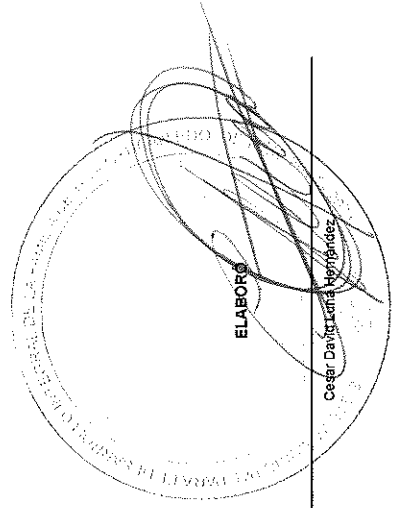

82

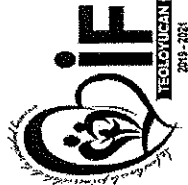

INSTITUTO MUNICIPAL DE PLANEACIÓN Y PRESUPUESTO
2019-2021

Manual para la Planeación, Programación y Presupuestación Municipal del Ejercicio Anual 2020

Sistema de Coordinación Hacendaria del Estado de México con sus Municipios

Presupuesto Basado en Resultados Municipal

PBRM-01d FICHA TECNICA DE DISEÑO DE INDICADORES ESTRATEGICOS O DE GESTION 2020

PILAR DE DESARROLLO / EJE TRANSVERSAL: Pilar 1: Social
TEMA DE DESARROLLO: Desarrollo humano incluyente, sin discriminación y libre de violencia
PROGRAMA PRESUPUESTARIO: 02060806 Oportunidades para los jóvenes
PROYECTO: 020608060102 Bienestar y orientación juvenil
 020608060104 Atención integral para la reducción del embarazo adolescente
OBJETIVO DEL PROGRAMA PRESUPUESTARIO: Contiene acciones que se orientan a brindar más y mejores oportunidades a los jóvenes que les permitan alcanzar su desarrollo físico y mental adecuado, que les permita incorporarse a la sociedad de manera productiva.
DEPENDENCIA GENERAL: 300 DIRECCIÓN GENERAL
DEPENDENCIA AUXILIAR: 308 Área de Orientación Familiar

ESTRUCTURA DEL INDICADOR

Numero: NA 3.2
NOMBRE DEL INDICADOR: Eficacia en los Recursos gestionados
FÓRMULA DEL CÁLCULO: (Estímulos otorgados/Estímulos gestionados)*100

INTERPRETACIÓN:

DIMENSIÓN QUE ATIENDE: Eficiencia

FACTOR DE COMPARACIÓN:

DESCRIPCIÓN DEL FACTOR DE COMPARACIÓN:

LINEA BASE

METAS DE ACTIVIDADES RELACIONADAS Y AVANCE

FRECUENCIA DE MEDICIÓN: Trimestral
TIPO DE INDICADOR: Gestión

IMPARTIR EL CURSO TALLER PARA ADOLESCENTES EN POBLACIÓN CAUTIVA (ESCUELAS)
IMPLEMENTAR ACTIVIDADES RECREATIVAS, DEPORTIVAS, CIVICAS, CULTURALES, BENEFICIO CO
CONCIENTIZAR A PADRES DE FAMILIA Y MAESTROS EN TORNO A LA PREVENCIÓN DE CONDUCTA
CANALIZAR A ADOLESCENTES QUE ASÍ LO REQUIERAN A SERVICIOS MEDICOS, NUTRICIONALES.
REALIZAR JORNADAS DE PREVENCIÓN DEL EMBARAZO EN ADOLESCENTES
IMPLEMENTACIÓN DE TALLER "PREVENCIÓN DEL EMBARAZO EN LA ADOLESCENCIA IV
DIFUSIÓN MASIVA DE INFORMACIÓN PREVENTIVA SOBRE EL EMBARAZO EN LAS ADOLESCEN
BRINDAR ATENCIÓN MEDICA INTEGRAL A ADOLESCENTES EMBARAZADAS Y MADRES ADOLESC
IMPARTIR TALLERES LABORALES QUE CAPACITEN PARA EL AUTOCONSUMO Y EL AUTO EMPLEO A

IMPARTIR EL CURSO TALLER PARA ADOLESCENTES EN POBLACIÓN ABIERTA.
PROMOVER EL SERVICIO DE ORIENTACIÓN PSICOLÓGICA (SOS) ENTRE LA POBLACIÓN EN GENER
"GIA PARA PADRES Y ADOLESCENTES" PARA PADRES DE FAMILIA, ADOLESCENTES Y MAESTROS.
IMPARTIR PLÁTICAS OCASIONALES A ADOLESCENTES PARA PREVENIR CONDUCTAS DE RIEGO.
IMPLEMENTAR LA ESTRATEGIA DE BEBES VIRTUALES
ACTIVIDADES CULTURALES ENFOCADAS EN LA PREVENCIÓN DEL EMBARAZO (FERIAS DE SALUD
IMPARTIR EL CURSO TALLER PARA LA ATENCIÓN DE ADOLESCENTES EMBARAZADAS Y MADRES A
SENSIBILIZAR A LA PAREJA FAMILIARES Y ACOMPAÑANTES DE LAS ADOLESCENTES EMBARAZAD
PROMOVER QUE LA MADRE ADOLESCENTE Y ADOLESCENTE EMBARAZADA CONCLUYA SU EDUC.

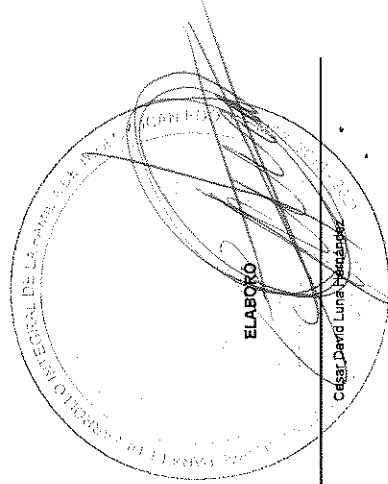

César David Luna Hernández

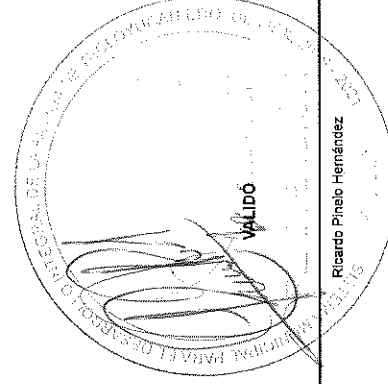

Ricardo Pinedo Hernández

87



Sistema de Coordinación Hacendaria del Estado de México con sus Municipios
Manual para la Planeación, Programación y Presupuestación Municipal del Ejercicio Anual 2020
 Presupuesto Basado en Resultados Municipal

PbRM-01d FICHA TECNICA DE DISEÑO DE INDICADORES ESTRATEGICOS O DE GESTION 2020

PILAR DE DESARROLLO / EJE TRANSVERSAL: Pilar 1: Social
TEMA DE DESARROLLO: Desarrollo humano incluyente, sin discriminación y libre de violencia
PROGRAMA PRESUPUESTARIO: 02060805 Oportunidades para los jóvenes
PROYECTO: 020608060102 Bienestar y orientación juvenil
 020608060104 Atención integral para la reducción del embarazo adolescente
OBJETIVO DEL PROGRAMA PRESUPUESTARIO: Contiene acciones que se orientan a brindar más y mejores oportunidades a los jóvenes que les permitan alcanzar su desarrollo físico y mental adecuado, que les permita incorporarse a la sociedad de manera productiva.
DEPENDENCIA GENERAL: 800 DIRECCIÓN GENERAL
DEPENDENCIA AUXILIAR: 308 Área de Orientación Familiar

ESTRUCTURA DEL INDICADOR

Numero	NA	3.3	No aplica
NOMBRE DEL INDICADOR:	Porcentaje en la dictaminación técnica		
FÓRMULA DEL CÁLCULO:	(Proyectos dictaminados/Proyectos recibidos)*100		
INTERPRETACIÓN:			
DIMENSIÓN QUE ATIENDE:	Eficiencia		
FACTOR DE COMPARACIÓN:			
DESCRIPCIÓN DEL FACTOR DE COMPARACIÓN:			
LINEA BASE			

FRECUENCIA DE MEDICIÓN: Trimestral
 TIPO DE INDICADOR: Gestión

CALENDARIZACION TRIMESTRAL

VARIABLES DEL INDICADOR	UNIDAD DE MEDIDA	TIPO DE OPERACION	TRIM 1	TRIM 2	TRIM 3	TRIM 4	META ANUAL
Proyectos dictaminados			0.00	0.00	0.00	0.00	0.00
Proyectos recibidos			0.00	0.00	0.00	0.00	0.00
		RESULTADO ESPERADO	0.00	0.00	0.00	0.00	0.00

DESCRIPCIÓN DE LA META ANUAL:
 MEDIOS DE VERIFICACIÓN: Expedientes integrados

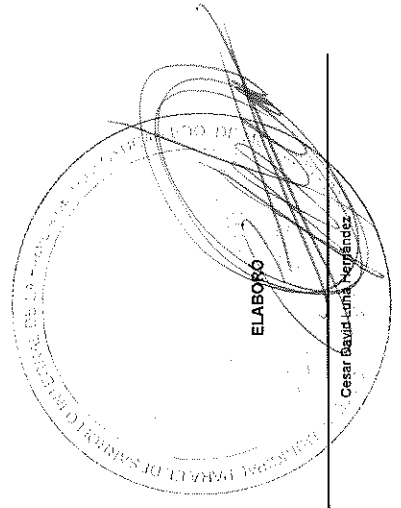

Presupuesto Basado en Resultados Municipal

PbRM-01d FICHA TECNICA DE DISEÑO DE INDICADORES ESTRATEGICOS O DE GESTION 2020

PILAR DE DESARROLLO / EJE TRANSVERSAL:	Pilar 1: Social		
TEMA DE DESARROLLO:	Desarrollo humano incluyente, sin discriminación y libre de violencia		
PROGRAMA PRESUPUESTARIO:	02060808	Oportunidades para los jóvenes	
PROYECTO:	020608060102	Bienestar y orientación juvenil	020608060103 Promoción del desarrollo integral del adolescente
OBJETIVO DEL PROGRAMA PRESUPUESTARIO:	020608060104	Atención integral para la reducción del embarazo adolescente	020608060105 Atención integral a la madre adolescente
DEPENDENCIA GENERAL:	Contiene acciones que se orientan a brindar más y mejores oportunidades a los jóvenes que les permitan alcanzar su desarrollo físico, mental, adecuado, que les permita incorporarse a la sociedad de manera productiva.		
DEPENDENCIA AUXILIAR:	800 DIRECCIÓN GENERAL		
	308 Área de Orientación Familiar		
Numero NA:	3.3		
NOMBRE DEL INDICADOR:	No aplica		
FÓRMULA DEL CÁLCULO:	Porcentaje en la discriminación técnica (Proyectos dictaminados/Proyectos recibidos)*100		
INTERPRETACIÓN:	Eficiencia		
DIMENSIÓN QUE ATIENDE:	Eficiencia		
FACTOR DE COMPARACIÓN:	Eficiencia		
DESCRIPCIÓN DEL FACTOR DE COMPARACIÓN:	Eficiencia		
LINEA BASE	Eficiencia		
METAS DE ACTIVIDADES RELACIONADAS Y AVANCE	Eficiencia		
ESTRUCTURA DEL INDICADOR	Eficiencia		
FRECUENCIA DE MEDICIÓN:	Trimestral		
TIPO DE INDICADOR:	Gestión		
IMPACTO	IMPARTIR EL CURSO TALLER PARA ADOLESCENTES EN POBLACIÓN CAUTIVA (ESCUELAS) IMPLEMENTAR ACTIVIDADES RECREATIVAS, DEPORTIVAS, DEPORTIVAS, CIVICAS, CULTURALES, BENEFICIO CO: CONCIENTIZAR A PADRES DE FAMILIA Y MAESTROS EN TORNO A LA PREVENCIÓN DE CONDUCTA: CANALIZAR A ADOLESCENTES QUE ASI LO REQUIERAN A SERVICIOS MEDICOS, NUTRICIONALES, REALIZAR JORNADAS DE PREVENCIÓN DEL EMBARAZO EN ADOLESCENTES IMPLEMENTACIÓN DE TALLER "PREVENCIÓN DEL EMBARAZO ADOLESCENTE" DIFUSIÓN MASIVA DE INFORMACIÓN PREVENTIVA SOBRE EL EMBARAZO EN LA ADOLESCENCIA (V BRINDAR ATENCIÓN MEDICA INTEGRAL A ADOLESCENTES EMBARAZADAS Y MADRES ADOLESCEN IMPARTIR TALLERES LABORALES QUE CAPACITEN PARA EL AUTOCONSUMO Y EL AUTO EMPLEO		
EFECTOS	IMPARTIR EL CURSO TALLER PARA ADOLESCENTES EN POBLACIÓN ABIERTA. PROMOVER EL SERVICIO DE ORIENTACIÓN PSICOLÓGICA (SOS) ENTRE LA POBLACIÓN EN GENER "GIA PARA PADRES Y ADOLESCENTES" PARA PADRES DE FAMILIA, ADOLESCENTES Y MAESTROS. IMPARTIR PLATICAS OCASIONALES A ADOLESCENTES PARA PREVENIR CONDUCTAS DE RIESGO. IMPLEMENTAR LA ESTRATEGIA DE BEBES VIRTUALES ACTIVIDADES CULTURALES ENFOCADAS EN LA PREVENCIÓN DEL EMBARAZO (FERIAS DE SALUD IMPARTIR EL CURSO TALLER PARA LA ATENCIÓN DE ADOLESCENTES EMBARAZADAS Y MADRES A SENSIBILIZAR A LA PAREJA, FAMILIARES Y ACOMPAÑANTES DE LAS ADOLESCENTES EMBARAZAD PROMOVER QUE LA MADRE ADOLESCENTE Y ADOLESCENTE EMBARAZADA CONCLUYA SU EDUC.		

ELABORÓ

Cesar David López Hernández

VALIDÓ

Ricardo Pinedo Hernández



Sistema de Coordinación Hacendaria del Estado de México con sus Municipios
Manual para la Planeación, Programación y Presupuesto Municipal del Ejercicio Anual 2020
 Presupuesto Basado en Resultados Municipal

PBRM-01d FICHA TECNICA DE DISEÑO DE INDICADORES ESTRATEGICOS O DE GESTION 2020

PILAR DE DESARROLLO / EJE TRANSVERSAL: Pilar 1: Social
TEMA DE DESARROLLO: Desarrollo humano incluyente, sin discriminación y libre de violencia
PROGRAMA PRESUPUESTARIO: 02060806 Oportunidades para los jóvenes
PROYECTO: 020608060102 Bienestar y orientación juvenil
 020608060104 Atención integral para la reducción del embarazo adolescente
 020608060103 Promoción del desarrollo integral del adolescente
 020608060105 Atención integral a la madre adolescente

OBJETIVO DEL PROGRAMA PRESUPUESTARIO:
 Contiene acciones que se orientan a brindar más y mejores oportunidades a los jóvenes que les permitan alcanzar su desarrollo físico, mental, adecuado, que les permita incorporarse a la sociedad de manera productiva.

DEPENDENCIA GENERAL: B00 DIRECCIÓN GENERAL.
DEPENDENCIA AUXILIAR: 308 Área de Orientación Familiar

ESTRUCTURA DEL INDICADOR

Numero: NA 3.4
 Nombre del Indicador: Porcentaje de jóvenes emprendedores beneficiados
 Fórmula del Cálculo: (Estímulos otorgados/Estímulos Programados)*100
 Interpretación: Eficiencia
 Dimensión que atiende: Eficiencia
 Factor de Comparación: Eficiencia
 Descripción del Factor de Comparación:
 Línea Base

FRECUENCIA DE MEDICIÓN: Trimestral
TIPO DE INDICADOR: Gestión

CALENDARIZACIÓN TRIMESTRAL

VARIABLES DEL INDICADOR	UNIDAD DE MEDIDA	TIPO DE OPERACION	TRIM 1	TRIM 2	TRIM 3	TRIM 4	META ANUAL
Estímulos otorgados			0.00	0.00	0.00	0.00	0.00
Estímulos Programados			0.00	0.00	0.00	0.00	0.00
RESULTADO ESPERADO			0.00	0.00	0.00	0.00	0.00

DESCRIPCIÓN DE LA META ANUAL: Registros administrativos
MEDIOS DE VERIFICACIÓN:

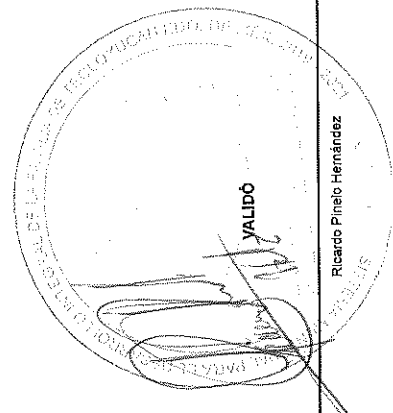
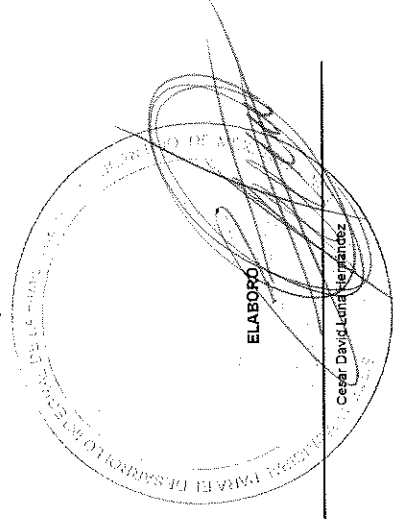



Sistema de Coordinación Hacendaria del Estado de México con sus Municipios
Manual para la Planeación, Programación y Presupuestación Municipal del Ejercicio Anual 2020
 Presupuesto Basado en Resultados Municipal

PBRM-01d FICHA TECNICA DE DISEÑO DE INDICADORES ESTRATEGICOS O DE GESTION 2020

PILAR DE DESARROLLO / EJE TRANSVERSAL: Pilar 1: Social
TEMA DE DESARROLLO: Desarrollo humano incluyente, sin discriminación y libre de violencia
PROGRAMA PRESUPUESTARIO: 02060806 Oportunidades para los jóvenes
PROYECTO: 020608060102 Bienestar y orientación juvenil
 020608060104 Atención integral para la reducción del embarazo adolescente
 020608060103 Promoción del desarrollo integral del adolescente
 020608060105 Atención integral a la madre adolescente

OBJETIVO DEL PROGRAMA PRESUPUESTARIO: Contiene acciones que se orientan a brindar más y mejores oportunidades a los jóvenes que les permitan alcanzar su desarrollo físico, mental, adecuado, que les permita incorporarse a la sociedad de manera productiva.
DEPENDENCIA GENERAL: B00 DIRECCIÓN GENERAL
DEPENDENCIA AUXILIAR: 308 Área de Orientación Familiar

ESTRUCTURA DEL INDICADOR:
 Numero NA 4.1 No aplica
NOMBRE DEL INDICADOR: Porcentaje programas de concertación y rehabilitación
FORMULA DEL CÁLCULO: (Acciones de concertación y rehabilitación de lugares de esparcimiento y deportivos realizadas/ Acciones de concertación y rehabilitación de lugares de esparcimiento y deportivos programadas)*100
INTERPRETACIÓN:
DIMENSIÓN QUE ATIENDE: Eficiencia
FACTOR DE COMPARACIÓN:
DESCRIPCIÓN DEL FACTOR DE COMPARACIÓN:
LINEA BASE

FRECUENCIA DE MEDICIÓN: Trimestral
TIPO DE INDICADOR: Gestión

CALENDARIZACIÓN TRIMESTRAL

VARIABLES DEL INDICADOR	UNIDAD DE MEDIDA	TIPO DE OPERACION	TRIM 1	TRIM 2	TRIM 3	TRIM 4	META ANUAL
Acciones de concertación y rehabilitación de lugares de esparcimiento y deportivos realizadas			0.00	0.00	0.00	0.00	0.00
Acciones de concertación y rehabilitación de lugares de esparcimiento y deportivos programadas			0.00	0.00	0.00	0.00	0.00
RESULTADO ESPERADO			0.00	0.00	0.00	0.00	0.00

DESCRIPCIÓN DE LA META ANUAL:
MEDIOS DE VERIFICACIÓN: Registros administrativos

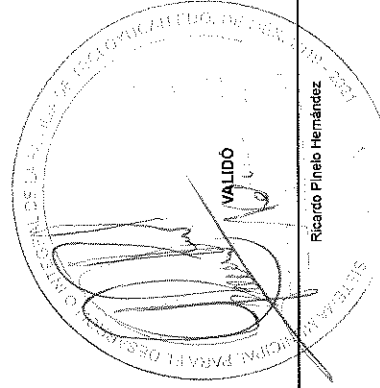
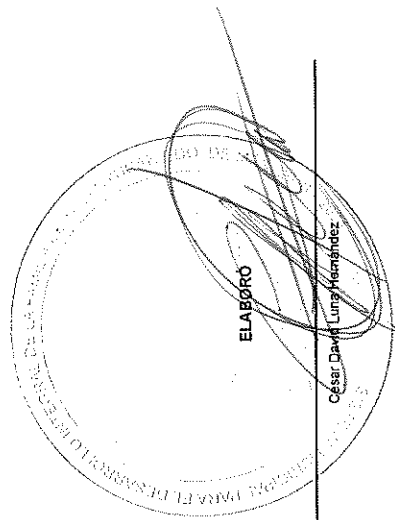



Presupuesto Basado en Resultados Municipal

PRIMERA FICHA TECNICA DE DISEÑO DE INDICADORES ESTRATEGICOS O DE GESTION 2020

PILAR DE DESARROLLO / EJE TRANSVERSAL:	Pilar 1: Social	
TEMA DE DESARROLLO:	Desarrollo humano incluyente, sin discriminación y libre de violencia	
PROGRAMA PRESUPUESTARIO:	020608060102 Oportunidades para los jóvenes	020608060103 Promoción del desarrollo integral del adolescente
PROYECTO:	020608060104 Bienestar y orientación juvenil	020608060105 Atención integral a la madre adolescente
OBJETIVO DEL PROGRAMA PRESUPUESTARIO:	Contiene acciones que se orientan a brindar más y mejores oportunidades a los jóvenes que les permitan alcanzar su desarrollo físico y mental adecuado, que les permita incorporarse a la sociedad de manera productiva.	
DEPENDENCIA GENERAL:	800 DIRECCIÓN GENERAL	
DEPENDENCIA AUXILIAR:	308 Área de Orientación Familiar	
Numero NA:	4.1	
NOMBRE DEL INDICADOR:	ESTRUCTURA DEL INDICADOR	
FÓRMULA DEL CÁLCULO:	Porcentaje programas de concertación y rehabilitación (Acciones de concertación y rehabilitación de lugares de esparcimiento y deportivos realizadas/ Acciones de concertación y deportivos programadas)*100	
INTERPRETACIÓN:	Eficiencia	
DIMENSIÓN QUE ATIENDE:	Eficiencia	
FACTOR DE COMPARACIÓN:	Eficiencia	
DESCRIPCIÓN DEL FACTOR DE COMPARACIÓN:	Eficiencia	
LINEA BASE	Eficiencia	
METAS DE ACTIVIDADES RELACIONADAS Y AVANCE	Eficiencia	
FRECUENCIA DE MEDICIÓN:	Trimestral	
TIPO DE INDICADOR:	Gestión	
IMPACTO:	<p>IMPACTO POSITIVO: IMPARTIR EL CURSO TALLER PARA ADOLESCENTES EN POBLACION CAUTIVA (ESCUELAS)</p> <p>IMPACTO NEGATIVO: IMPLEMENTAR ACTIVIDADES RECREATIVAS, DEPORTIVAS, CIVICAS, CULTURALES. BENEFICIO CO</p> <p>IMPACTO NEUTRO: CONCIENTIZAR A PADRES DE FAMILIA Y MAESTROS EN TORNO A LA PREVENCIÓN DE CONDUCTA: CANALIZAR A ADOLESCENTES QUE ASI LO REQUIERAN A SERVICIOS MEDICOS, NUTRICIONALES, REALIZAR JORNADAS DE PREVENCIÓN DEL EMBARAZO EN ADOLESCENTES</p> <p>IMPACTO POSITIVO: IMPLEMENTACIÓN DE TALLER "PREVENCIÓN DEL EMBARAZO ADOLESCENTE"</p> <p>IMPACTO NEGATIVO: DIFUSIÓN MASIVA DE INFORMACIÓN PREVENTIVA SOBRE EL EMBARAZO EN LA ADOLESCENCIA IV</p> <p>IMPACTO NEUTRO: BRINDAR ATENCIÓN MEDICA INTEGRAL A ADOLESCENTES EMBARAZADAS Y MADRES ADOLESCENTES</p> <p>IMPACTO POSITIVO: IMPARTIR TALLERES LABORALES QUE CAPACITEN PARA EL AUTOCONSUMO Y EL AUTO EMPLEO</p>	
EFECTOS:	<p>EFECTO POSITIVO: IMPARTIR EL CURSO TALLER PARA ADOLESCENTES EN POBLACION ABIERTA.</p> <p>EFECTO NEGATIVO: PROMOVER EL SERVICIO DE ORIENTACION SICOLOGICA (SOS) ENTRE LA POBLACION EN GENER</p> <p>EFECTO NEUTRO: "GIA PARA PADRES Y ADOLESCENTES" PARA PADRES DE FAMILIA, ADOLESCENTES Y MAESTROS.</p> <p>EFECTO POSITIVO: IMPARTIR PLATICAS OCASIONALES A ADOLESCENTES PARA PREVENIR CONDUCTAS DE RIESGO.</p> <p>EFECTO NEGATIVO: IMPLEMENTAR LA ESTRATEGIA DE BEBES VIRTUALES</p> <p>EFECTO NEUTRO: ACTIVIDADES CULTURALES ENFOCADAS EN LA PREVENCIÓN DEL EMBARAZO (FERIAS DE SALUD</p> <p>EFECTO POSITIVO: IMPARTIR EL CURSO TALLER PARA LA ATENCIÓN DE ADOLESCENTES EMBARAZADAS Y MADRES</p> <p>EFECTO NEGATIVO: SENSIBILIZAR A LA PAREJA, FAMILIARES Y ACOMPAÑANTES DE LAS ADOLESCENTES EMBARAZADAS</p> <p>EFECTO NEUTRO: PROMOVER QUE LA MADRE ADOLESCENTE Y ADOLESCENTE EMBARAZADA CONCLUYA SU EDUC.</p>	

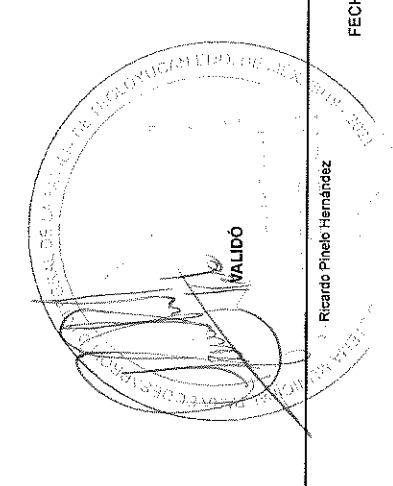
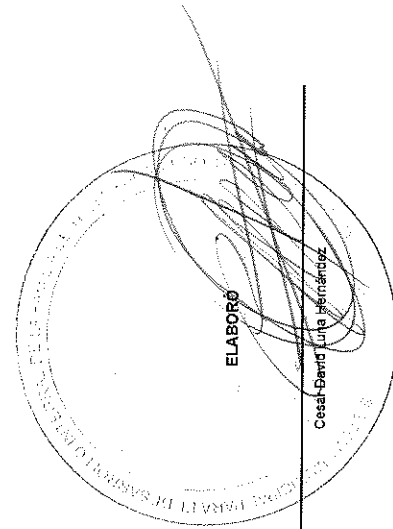

Presupuesto Basado en Resultados Municipal

PARM-01d FICHA TECNICA DE DISEÑO DE INDICADORES ESTRATEGICOS O DE GESTION 2020

PILAR DE DESARROLLO /EJE TRANSVERSAL: Pilar 1: Social
TEMA DE DESARROLLO: Desarrollo humano incluyente, sin discriminación y libre de violencia
PROGRAMA PRESUPUESTARIO: 02060806 Oportunidades para los jóvenes
PROYECTO: 020608060102 Bienestar y orientación juvenil
 020608060104 Atención integral para la reducción del embarazo adolescente
OBJETIVO DEL PROGRAMA PRESUPUESTARIO: Contiene acciones que se orientan a brindar más y mejores oportunidades a los jóvenes que les permitan alcanzar su desarrollo físico y mental adecuado, que les permita incorporarse a la sociedad de manera productiva.
DEPENDENCIA GENERAL: 800 DIRECCIÓN GENERAL
DEPENDENCIA AUXILIAR: 308 Área de Orientación Familiar

Numero: NA 4.2
NOMBRE DEL INDICADOR: No aplica
FÓRMULA DEL CÁLCULO: Porcentaje en la actividad recreativa y deportiva
INTERPRETACIÓN: (Actividades recreativas y deportivas realizadas/Actividades recreativas y deportivas realizadas programadas)*100
DIMENSIÓN QUE ATIENDE: Eficiencia
FACTOR DE COMPARACIÓN:
DESCRIPCIÓN DEL FACTOR DE COMPARACIÓN:
LINEA BASE

FRECUENCIA DE MEDICIÓN: Trimestral
TIPO DE INDICADOR: Gestión

CALENDARIZACIÓN TRIMESTRAL

VARIABLES DEL INDICADOR	UNIDAD DE MEDIDA	TIPO DE OPERACION	TRIM 1	TRIM 2	TRIM 3	TRIM 4	META ANUAL
Actividades recreativas y deportivas realizadas			0.00	0.00	0.00	0.00	0.00
Actividades recreativas y deportivas realizadas programadas			0.00	0.00	0.00	0.00	0.00
RESULTADO ESPERADO			0.00	0.00	0.00	0.00	0.00

DESCRIPCIÓN DE LA META ANUAL:
MEDIOS DE VERIFICACIÓN: Registros administrativos

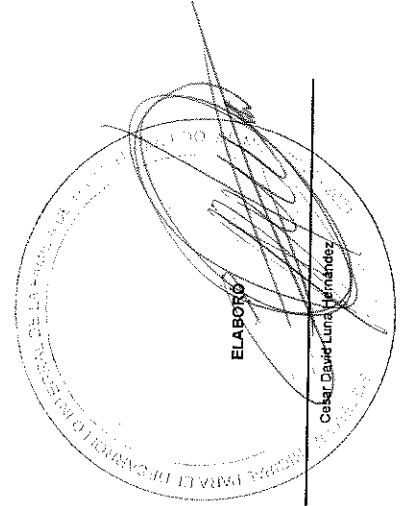

Presupuesto Basado en Resultados Municipal

PBRM-01d FICHA TECNICA DE DISEÑO DE INDICADORES ESTRATEGICOS O DE GESTION 2020

PILAR 1: Social
PILAR DE DESARROLLO / EJE TRANSVERSAL: Desarrollo humano incluyente, sin discriminación y libre de violencia
TEMA DE DESARROLLO: Oportunidades para los jóvenes
PROGRAMA PRESUPUESTARIO: Bienestar y orientación juvenil
PROYECTO: Atención integral para la reducción del embarazo adolescente
OBJETIVO DEL PROGRAMA PRESUPUESTARIO: Contiene acciones que se orientan a brindar más y mejores oportunidades a los jóvenes que les permitan alcanzar su desarrollo físico y mental adecuado, que les permita incorporarse a la sociedad de manera productiva.
DEPENDENCIA GENERAL: B00 DIRECCIÓN GENERAL
DEPENDENCIA AUXILIAR: 308 Área de Orientación Familiar

ESTRUCTURA DEL INDICADOR
Numero: NA 4.2
NOMBRE DEL INDICADOR: Porcentaje en la actividad recreativa y deportiva
FÓRMULA DEL CÁLCULO: (Actividades recreativas y deportivas realizadas/Actividades recreativas y deportivas programadas)*100
INTERPRETACIÓN: Eficiencia

DIMENSIÓN QUE ATIENDE: Eficiencia
FACTOR DE COMPARACIÓN:
DESCRIPCIÓN DEL FACTOR DE COMPARACIÓN:
LINEA BASE

METAS DE ACTIVIDADES RELACIONADAS Y AVANCE

FRECUENCIA DE MEDICIÓN: Trimestral
TIPO DE INDICADOR: Gestión

IMPARTIR EL CURSO TALLER PARA ADOLESCENTES EN POBLACIÓN CAUTIVA (ESCUELAS)
IMPLEMENTAR ACTIVIDADES RECREATIVAS, DEPORTIVAS, CIVICAS, CULTURALES, BENEFICIO COI
CONCIENTIZAR A PADRES DE FAMILIA Y MAESTROS EN TORNO A LA PREVENCIÓN DE CONDUCTA
CANALIZAR A ADOLESCENTES QUE ASI LO REQUIERAN A SERVICIOS MEDICOS, NUTRICIONALES,
REALIZAR JORNADAS DE PREVENCIÓN DEL EMBARAZO EN ADOLESCENTES
IMPLEMENTACIÓN DE TALLER "PREVENCIÓN DEL EMBARAZO ADOLESCENTE"
DIFFUSIÓN MASIVA DE INFORMACIÓN PREVENTIVA SOBRE EL EMBARAZO EN LA ADOLESCENCIA (V
BRINDAR ATENCIÓN MEDICA INTEGRAL A ADOLESCENTES EMBARAZADAS Y MADRES ADOLESCEN
IMPARTIR TALLERES LABORALES QUE CAPACITEN PARA EL AUTOCONSUMO Y EL ALTO EMPLEO A

IMPARTIR EL CURSO TALLER PARA ADOLESCENTES EN POBLACIÓN ABIERTA.
PROMOVER EL SERVICIO DE ORIENTACIÓN PSICOLÓGICA (SOS) ENTRE LA POBLACIÓN EN GENERO
"GIA PARA PADRES Y ADOLESCENTES" PARA PADRES DE FAMILIA, ADOLESCENTES Y MAESTROS.
IMPARTIR PLATICAS OCASIONALES A ADOLESCENTES PARA PREVENIR CONDUCTAS DE RIEGO.
IMPLEMENTAR LA ESTRATEGIA DE BEBES VIRTUALES
ACTIVIDADES CULTURALES ENFOCADAS EN LA PREVENCIÓN DEL EMBARAZO (FERIAS DE SALUD
IMPARTIR EL CURSO TALLER PARA LA ATENCIÓN DE ADOLESCENTES EMBARAZADAS Y MADRES A
SENSIBILIZAR A LA PAREJA, FAMILIARES Y ACOMPAÑANTES DE LAS ADOLESCENTES EMBARAZAC
PROMOVER QUE LA MADRE ADOLESCENTE Y ADOLESCENTE EMBARAZADA CONCLUYA SU EDUC.

ELABORÓ

 Cesar David Luna Hernández

VALIDÓ

 Ricardo Pinelo Hernández